

DEWALT®



CATÁLOGO TABELA 2019



FERRAMENTAS ELÉTRICAS



INSTRUMENTOS LASER



FERRAMENTAS DE JARDIM



ARMAZENAMENTO



ACESSÓRIOS

DEWALT®

Mais de 30 anos de experiência

no fabrico de Ferramentas Eléctricas para a construção profissional, nas nossas instalações em Idstein, Alemanha

Mais de 50 anos de experiência

a projetar e fabricar soluções de perfuração de alta qualidade para a construção profissional, nas nossas instalações em Buchberg, Alemanha

- Software de simulação desenvolvidos em parceria com a indústria automóvel
- Instalações para testes baseadas nas aplicações, líderes no setor
- Última tecnologia no fabrico de acessórios de perfuração
- Design premiado

Graças ao seu design e fabrico próprios, a qualidade das soluções de perfuração DEWALT superam os requisitos das tarefas profissionais mais exigentes.



PORQUÊ DEWALT

PESQUISA JUNTO DO UTILIZADOR

Em média, falamos com 20.000 utilizadores todos os anos, como parte do processo de desenvolvimento de novos produtos

Uma compreensão abrangente das tarefas reais que os nossos utilizadores realizam é o que nos permite desenvolver características de produtos que são verdadeiros benefícios para os nossos utilizadores

PRODUTOS INOVADORES

Para apoiar os nossos utilizadores e levar para a frente a nossa indústria, a DEWALT desenvolve constantemente produtos verdadeiramente inovadores, em múltiplas áreas

Esta supremacia técnica é regularmente reconhecida por prémios internacionais de projecto

GAMA COMPLETA DE PRODUTOS DE ALTA QUALIDADE

A DEWALT é um fornecedor completo de ferramentas eléctricas e acessórios para empreiteiros e profissionais

FIDELIDADE DO UTILIZADOR

A garantia DEWALT e a rede de serviços técnicos de primeira linha, fazem com que os nossos clientes confiem na qualidade dos nossos produtos. Quem adquire os nossos produtos pela primeira vez tornasse fiel à DEWALT

A DEWALT participa ativamente em eventos por toda a Europa construindo a reputação da nossa marca, gerando um enorme interesse pela nossa variada carteira de produtos

DEWALT®

AS REGRAS DO JOGO MUDARAM

A DEWALT marcou o início da revolução em ferramentas sem fio, oferecendo mobilidade, autonomia e desempenho sem igual para milhões de utilizadores em todo o mundo. Com esta inovação, a DEWALT tem finalmente desbloqueado todo o potencial da gama sem fio e possui agora um sistema revolucionário de bateria XR FLEXVOLT, a primeira bateria flexível 54/18V do mundo, é o início de uma nova era na tecnologia de ferramentas elétricas.

www.DEWALT.pt



54V > **XR FLEXVOLT**



XR FLEX VOLT™

A POTÊNCIA DO FIO | A LIBERDADE DO SEM FIO



XR FLEXVOLT é uma gama de ferramentas de potência 54V, que oferece um desempenho inigualável que irá superar as expectativas de todos os profissionais.

A bateria XR FLEXVOLT ligada a uma ferramenta de 54V fornece energia, autonomia e desempenho nunca antes visto - para realizar de forma confiável todas essas tarefas exigentes que requerem mais energia, sem o incômodo de arrastar cabos elétricos ou geradores, proporcionando uma maior segurança.

XR FLEXVOLT é totalmente compatível com todas as ferramentas elétricas da DEWALT de 18V existentes na gama XR - que oferecem a flexibilidade de uma maior autonomia e permitindo aos utilizadores operarem com um único sistema de baterias, com todas as suas ferramentas sem fio, para maior conforto e economia.



**O PRIMEIRO SISTEMA DO MUNDO
COM BATERIA FLEXÍVEL 18/54 VOLTS**

PERFORM PROTECT™

Em 2007, a DEWALT estabeleceu para si o desafio de criar o sistema mais abrangente de ferramentas de construção profissional com o melhor desempenho e as mais seguras do mundo. Este é o sistema “Perform & Protect” (Desempenho e Proteção), composto por produtos que cumprem critérios rigorosos numa ou mais das seguintes principais áreas orientadas para a segurança: **Vibração, Controlo e Poeiras.**

VIBRAÇÃO

A exposição à vibração pode provocar um número elevado de doenças, geralmente conhecidas como o síndrome de vibrações transmitidas ao sistema mão-braço (HAVS). Outras condições incluem o síndrome do canal cárpico e o síndrome do dedo branco.

D25733K

Martelo Combinado 48mm SDS-Max

- 50% de redução de vibrações em comparação ao modelo anterior
- Punho traseiro flutuante
- Punho lateral amortecido



Quando o logo “Perform & Protect” faz referência à VIBRAÇÃO, a redução dos níveis de Vibração Tri-Axial é garantida, aumentando o tempo de uso sem reduzir o desempenho.

DCH274P2

Martelo sem fio XR 5.0AH

- A vibração mais baixa do mercado
- Mecanismo de percussão flutuante



CONTROLO

Funcionalidades únicas e inovadoras de controlo de torque

XLR^D

GAMA XLR[®] SÉRIE DE DEWALT[®]

O design otimizado da cabeça proporciona durabilidade melhorada e vibração reduzida. Uma hélice de 4 canais melhora a velocidade de perfuração através da remoção mais rápida dos resíduos. Estas funcionalidades são combinadas para fornecer um desempenho e uma durabilidade superiores no betão mais resistente.



MADE IN GERMANY



POEIRAS

Soluções líderes em extração de poeiras industrial



VIBRAÇÃO

50% menos vibração*

CONTROLO



Existe a possibilidade da ferramenta bloquear quando perfurar ou cortar. Isto poderia danificar a ferramenta ou provocar ferimentos pessoais. Quando o logo "Perform & Protect" é atribuído ao controlo, há garantia de que funcionalidades adicionais e inovadoras de segurança de controlo de torque foram incorporadas na conceção da ferramenta.

DCG414T2

- A força de torque que limita a embraagem reduz o efeito de contragolpe no caso de existir um bloqueamento do disco ou paragem



POEIRAS

DWE46150

- Protetor de 115-125mm para recolha de partículas nocivas de pó durante tarefas de polimento



A inalação de poeiras no ar pode conduzir a uma variedade de condições de saúde a longo prazo, tais como a silicose e doença pulmonar obstrutiva crónica (DPOC). Quando o logo "Perform & Protect" é atribuído a POEIRAS, há garantia de que o potencial de inalação de poeiras foi reduzido para proporcionar um ambiente de trabalho mais limpo e seguro.

* Comparação da vibração entre os modelos D25501 e D25601K



A MELHOR GARANTIA PARA O PROFISSIONAL

A DEWALT® está confiante na qualidade dos seus produtos e oferece uma excelente garantia para profissionais. Esta declaração de garantia é um complemento, e não interfere de alguma maneira com os seus direitos contratuais. A garantia é válida dentro do território dos Estados Membros da União Europeia e do Espaço Europeu de Comércio Livre.

Se a sua ferramenta DEWALT avariar devido a materiais defeituosos ou de fabricação no prazo de 12 meses a partir da data da compra, a DEWALT pode, substituir todas as peças com defeito gratuitamente ou, a nosso critério, substituir a unidade, livre de encargos, sempre e quando:

- O produto não tenha sido utilizado inadequadamente
- O produto tenha sofrido o uso e desgaste aceitáveis
- Não se verifique tentativas de reparações por parte de pessoal não autorizado
- Se apresente o comprovativo de compra

Pode prolongar a garantia das suas ferramentas DEWALT® até 3 anos em www.dewalt.pt/3. Basta registar-se em MyDEWALT com os seus produtos em, "As minhas ferramentas" e imprimir o seu certificado. Para aceder a esta garantia, as ferramentas têm de ser registadas até 4 semanas após a data de compra.

Alguns produtos estão excluídos, e são aplicados os termos e condições DEWALT. Para obter uma lista completa de exclusões, consulte a página web de registo.

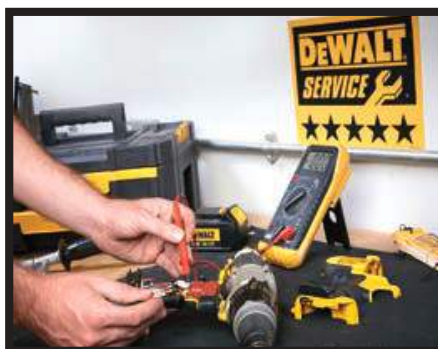



Muitos serviços disponíveis para os utilizadores DEWALT

Contacte a Assistência Técnica DEWALT



www.2helpU.com

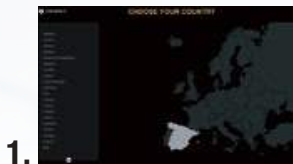

COM APENAS 3 CLIQUES TEM ACESSO ÀS MAIS RECENTES INFORMAÇÕES E SERVIÇOS TÉCNICOS DEWALT (DISPONÍVEL 24 HORAS 7 DIAS POR SEMANA) ATUALIZAÇÕES DIÁRIAS DOS PRODUTOS NOVOS E EXISTENTES

- Encontre os agentes autorizados de reparação DEWALT mais próximos
- As últimas informações sobre as peças de reparação
- Esquemas técnicos e manuais de instrução para todas as ferramentas DEWALT
- Manuais de Instruções para ver e descarregar
- Informação técnica
- A nossa política de garantia
- NOVIDADE escrever livremente palavras-chave para procurar artigos de interesse



Também pode enviar um correio eletrónico através da secção "Contacto". Além disso, pode aceder a HYPERLINK "<http://www.2helpU.com>" www.2helpU.com através do site www.DEWALT.pt clicando na guia "ASSISTÊNCIA TÉCNICA"

PEÇAS GENUÍNAS

Todas as nossas peças de reposição são genuínas e por conseguinte:

- Garantimos que são adequadas e funcionam corretamente
- Têm a especificação correcta
 - Têm escovas de carbono de qualidade para um excelente desempenho
 - Protetores que cumprem as normas de segurança
- Cumprem as normas e regulamentações
- Diretivas relativas a máquinas, normas CE, WEEE, REACH, RoHS, TUV, Kema, etc.



O QUE COBRE O PROGRAMA TOTAL SERVICE?

- Manutenção por desgaste normal.
- Avarias por defeito de fabrico.
- Substituição de escovas de carvão.
- Transporte na recolha e devolução da máquina.

PROGRAMAS DISPONÍVEIS

2 E 4 ANOS

MARTELOS ELETROPNEUMÁTICOS LIGEIOS SDS-PLUS

REFERÊNCIA	TABELA PLAN 2 ANOS	TABELA PLAN 4 ANOS
D25032K - D25033K D25133K - D25134K D25144K - D25330K	50€	150€
D25323K - D25324K D25333K - D25334K D25413K - D25430K	80€	240€

MARTELOS ELETROPNEUMÁTICOS PERFURADORES-DEMOLIDORES SDS-MAX

REFERÊNCIA	TABELA PLAN 2 ANOS	TABELA PLAN 4 ANOS
D25481K D25501K - D25601K D25723K - D25733K D25763K - D25773K	180€	480€

MARTELOS ELETROPNEUMÁTICOS DEMOLIDORES SDS-MAX/HEXAGONAL

REFERÊNCIA	TABELA PLAN 2 ANOS	TABELA PLAN 4 ANOS
D25810K D25820K - D25831K D25871K - D25872K D25899K - D25902K D25941K - D25951K	180€	480€
D25960K - D25961K D25980K - D25981K	300€	780€

MARTELOS ELETROPNEUMÁTICOS 18V/54V

REFERÊNCIA	TABELA PLAN 2 ANOS	TABELA PLAN 4 ANOS
DCH133 - DCH253 DCH273 - DCH274 DCH275 - DCH283 DCH323 - DCH333 DCH481 - DCH733	70€	200€



**RESISTÊNCIA
GARANTIDA.™**

Região	Categoria	Nome	Morada	C.P.	Cidade	Telefone	Fax
Açores	5*	A C CYMBRON	Parque Diniz da Mota nº.4	9500-241	Ponta Delgada	296304250	296304257
Águeda		FASTEC	Avenida da Misericórdia 267	3750-130	Águeda	960126662	
Amadora	5*	VICLAR	Rua Alfredo da Silva nº 8 Bloco B Piso 0	2610-016	Amadora	214709500	214709509
Aveiro	5*	LUSAVOUGA	Variante de Cacia, Apartado 994	3801-301	Aveiro	234911710	234912654
Barreiro		BARÃO & COSTA	Estrada Nacional 11, Km.308	2835 - 175	Baixa da Banheira	212099650	212099657
Bragança		BRICOFEL	Zona Industrial das Cantarias, lote 167	5300-279	Bragança	273312371	273327466
Coimbra	5*	AMÉRICO BAPTISTA DA COSTA	Rua Adriano Lucas nº 216B	3020-265	Coimbra	239439199	239492309
Évora	5*	F.A. CHAGAS	Rua Circular Ponte Lote 9 E11	7002-502	Évora	266739460	266739469
Faro	5*	LEIRIA & TRINDADE	Rua General Teófilo da Trindade nº 55	8000-357	Faro	289889700	289889709
Lisboa		MÁRIO MENDES	Av. Miguel Bombarda nº 71A	1050-162	Lisboa	213152616	213535809
Madeira	5*	F.A. CHAGAS	Edifício Quintas VI - Loja V - Palheiro Ferreiro	9050-195	Santa Cruz	291228686	291228687
Portimão	5*	F. A. CHAGAS	Zona Industrial do Pateiro, Parchal (Lagoa)	8501-913	Portimão	282450600	282450601
Porto	5*	LAPA & PACHECO	Praceta das Castanheiras, 88 / Zona Industrial da Maia - Barca	4475-019	Maia - Porto	226065293	226068460
São Domingos de Rana	5*	PACHECO & MACHADO	Rua dos Passarinhos nº 25	2785-039	São Domingos de Rana	214450042	966165043
Sintra	5*	LUSAVOUGA - LOJA ABRUNHEIRA	Parque Monserrate Avenida Dr Luis de Sá, 9-B	2710-022	Sintra	211318896	211318900
Torres Vedras	5*	F. A. CHAGAS	Zona Industrial do Paúl, Av. Jorge Manuel Vieira Pereira	2564-910	Torres Vedras	261310141	261310199
Viseu	5*	BOVISIL	Zona Industrial Santiago, Lt.2	3500-229	Viseu	232467630	232467639

MAPA DE PORTUGAL SERVIÇOS TÉCNICOS



ÍNDICE



8
GARANTIA DEWALT®



11
SERVIÇOS DE
ASSISTÊNCIA TÉCNICA



14
FERRAMENTAS
ELÉTRICAS



64
INSTRUMENTOS
LASER



70
FERRAMENTAS
DE JARDIM



75
ARMAZENAMENTO

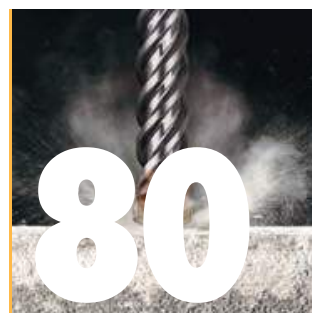

80
ACESSÓRIOS



141
TABELA DE PREÇOS /
ÍNDICE ALFANUMÉRICO

NOTA 1.- A DEWALT® reserva-se no direito de mudar as condições e preços desta TABELA sem aviso prévio.

NOTA 2.- Todos os dados desta TABELA são corretos no momento desta impressão salvo erros tipográficos.

NOTA 3.- Todos os preços são válidos para Portugal a partir de 4 de Fevereiro de 2019.

NOTA 4.- Os acoplamentos serão fornecidos de acordo com disponibilidade a sob encomenda

ATENÇÃO:

As categorias de ferramentas elétricas, armazenagem e acessórios, são regidos por diferentes descontos de tabela





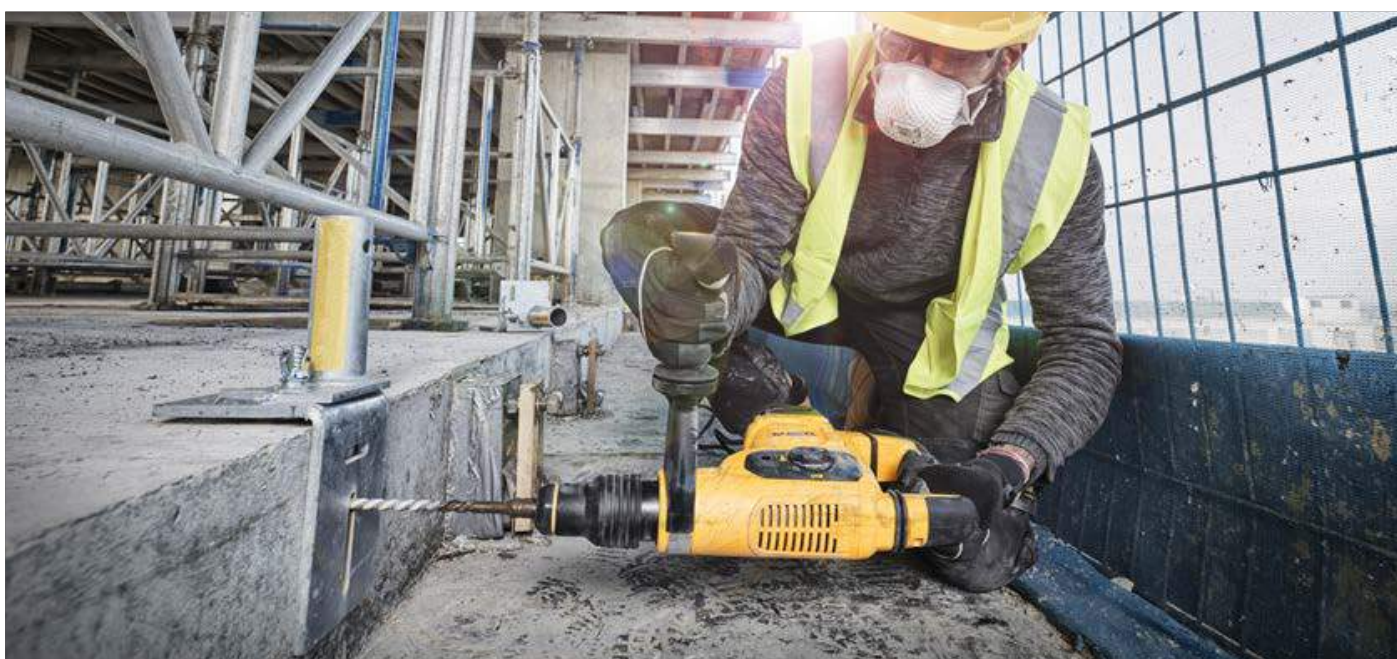

ÍNDICE DE FERRAMENTAS DEWALT®

	PÁGINA		PÁGINA
Ferramentas com bateria XR LÍTIo - GAMA 7,2V	14	Rebarbadoras	46
Ferramentas com bateria XR LÍTIo - GAMA 10,8V	14	Polidora e Retificadoras	47
Ferramentas com bateria XR LÍTIo - GAMA 14,4V	16	Serras de Corte rápido	47
18V - Martelos SDS-Plus	16	Pistola de Ar Quente	48
18V - Berbequins com Percussão	16	Ferramentas Oscilantes	48
18V - Berbequins Aparafusadores	18	Serras Circulares e de Mergulho	49
18V - Aparafusadora de Impacto	18	Serras de Sabre	50
18V - Chaves de Impacto	18	Serra Universal - Alligator®	50
18V - Rebarbadora	19	Serras de Recortes	51
18V - Aparafusadores Gesso Cartonado e Estrutura Metálica	19	Lixadoras	52
18V - Serras e Serras de Esquadria	19	Plainas	53
18V - Pistolas de Pregos	20	Tupias e Faceadoras	53
18V - Outras ferramentas com bateria	20	Ranhuradora	53
18V - Ferramentas sem bateria nem carregador	21	Serras de Esquadria	55
18V - Rádio	24	Bancadas de Trabalho	56
Ferramentas com bateria XR FLEXVOLT LÍTIo - GAMA 54V	26	Serras Combinadas TGS	58
Baterias e Carregadores	30	Máquinas Estacionárias	59
Aparafusadores universais e para gesso cartonado	32	Serras de Braço Radial	59
Chaves de Impacto	32	Mesas de Serrar	59
Berbequins Rotativos	33	Serras de Cinta	60
Berbequim Angular	33	Plainas Desengrossadeiras	60
Coluna Eletromagnética	33	Aspiradores	60
Berbequins com Percussão	34	Ferramentas Pneumáticas	62
Perfuração e Corte de Diamante	35	Instrumentos de Laser	64
Martelos SDS-Plus	40	Ferramentas de Jardim	70
Martelos SDS-Max	41	Armazenamento	75
Martelos Demolidores	42	Acessórios	80
Rebarbadoras de Acabamentos	44	Tabela de preços e índice alfanumérico	141









	REFERÊNCIA	CÓDIGO DE BARRAS	POTÊNCIA	DESCRIÇÃO	TABELA FERRAMENTAS SEM IVA
FERRAMENTAS COM BATERIA XR LITIO 					
APARAFUSADOR COMPACTO					
	DCF680G2-QW	5035048439296	7,2V	APARAFUSADOR DE DUAS POSIÇÕES 7,2V 1/4" Li-Ion 1,0Ah Tecnologia giroscópica que reconhece o movimento da mão para maior precisão e controle. Punho de duas posições. Encabadouro de 1/4". 0-430 rpm, 4Nm de torque máx. suportado, luz LED, indicador de estado de carga da bateria, peso 0,5kg. EQUIPAMENTO STANDARD: duas baterias 7,2V Li-Ion 1,0Ah, carregador 7,2V Li-Ion, mala	139,00 €

FERRAMENTAS COM BATERIA XR LITIO 					
BERBEQUINS E APARAFUSADORES					
	DCD716D2-QW	5054905030988	10,8V	BERBEQUIM PERCUSSÃO XR 10,8V Bucha 10mm, 0-400/1500 rpm, 30Nm de torque, 15 posições de torque de ajuste, potência de saída 180W, 1,18kg. EQUIPAMENTO STANDARD: duas baterias de Lítio XR 2,0Ah carregador, mala.	171,00 €
	DCD716C2-QW	5035048690703	10,8V	BERBEQUIM PERCUSSÃO XR 10,8V Bucha 10mm, 0-400/1500 rpm, 30Nm de torque, 15 posições de torque de ajuste, potência de saída 180W, 1,18kg. EQUIPAMENTO STANDARD: duas baterias de Lítio XR 1,3Ah, carregador, mala.	149,00 €
	DCD710D2-QW	5035048453247	10,8V	BERBEQUIM APARAFUSADOR XR 10,8V Bucha 1,5-10mm, 0-400/1500 rpm, 24Nm de torque, 15 posições de torque de ajuste, potência de saída 180W, 1,1kg. EQUIPAMENTO STANDARD: duas baterias de Lítio XR 2,0Ah, carregador, mala.	149,00 €
	DCD710C2-QW	5035048463246	10,8V	BERBEQUIM APARAFUSADOR XR 10,8V Bucha 1,5-10mm, 0-400/1500 rpm, 24Nm de torque, 15 posições de torque de ajuste, potência de saída 180W, 1,1kg. EQUIPAMENTO STANDARD: duas baterias de Lítio XR 1,3Ah, carregador, mala.	128,00 €
	DCF610D2-QW	5035048453278	10,8V	APARAFUSADOR XR 10,8V 0-1050 rpm, 8Nm de torque, 15 posições de torque de ajuste, potência de saída 154W, 0,96kg. EQUIPAMENTO STANDARD: duas baterias de Lítio XR 2,0Ah, carregador, mala.	128,00 €
CHAVES E APARAFUSADORA DE IMPACTO					
	DCF813D2-QW	5035048453308	10,8V	CHAVE DE IMPACTO 10,8V XR Li-Ion 3/8" 0-2450 rpm, 3400 ipm, 130Nm de torque, potência de saída 147W, diâmetro máx. recomendado 6mm, 1,04kg. EQUIPAMENTO STANDARD: duas baterias de Lítio XR 2,0Ah, carregador, mala..	171,00 €
	DCF815D2-QW	5035048453339	10,8V	APARAFUSADORA DE IMPACTO 10,8V 2,0Ah 1/4" 0-2450 rpm, 0-3400 ipm, 107Nm de torque, potência de saída 147W, diâmetro máx. recomendado 6mm, 1,04kg. EQUIPAMENTO STANDARD: duas baterias de Lítio XR 2,0Ah, carregador, mala.	171,00 €











	REFERÊNCIA	CÓDIGO DE BARRAS	POTÊNCIA	DESCRIÇÃO	TABELA FERRAMENTAS SEM IVA
CONJUNTOS 10,8V					
	DCK218D2T-QW	5035048693421	10,8V	KIT 10,8V = Berbequim Percussão XR + Aparafusadora Impacto XR + mala TSTAK V BERBEQUIM PERCUSSÃO XR 10,8V Bucha 10mm, 0-400/1500 rpm, 30Nm de torque, 15 posições de torque de ajuste, 1,18kg. APARAFUSADORA IMPACTO 10,8V 1/4" 0-2450 rpm, 0-3400 ipm, 107Nm de torque, potência de saída 147W, diâmetro máx. recomendado 6mm, 1,04 Kg EQUIPAMENTO STANDARD: duas baterias de Lítio XR 2,0Ah, carregador, organizador TSTAK V	235,00 €
	DCK218C2-QW	5035048693407	10,8V	KIT 10,8V = Berbequim Percussão XR + Aparafusadora Impacto XR + Saco BERBEQUIM PERCUSSÃO XR 10,8V Bucha 10mm, 0-400/1500 rpm, 30Nm de torque, 15 posições de torque de ajuste, 1,18kg. APARAFUSADORA IMPACTO 10,8V 1/4" 0-2450 rpm, 0-3400 ipm, 107Nm de torque, potência de saída 147W, diâmetro máx. recomendado 6mm, 1,04 Kg EQUIPAMENTO STANDARD: duas baterias de Lítio XR 1,3Ah, carregador, saco	203,00 €
	DCK211D2T-QW	5035048547076	10,8V	KIT 10,8V = Berbequim Aparafusador XR + Aparafusadora Impacto XR + Organizador TSTAKV BERBEQUIM APARAFUSADOR XR 10,8V Bucha 1,5-10mm 0-400/1500 rpm, 24Nm de torque, 15 posições de torque de ajuste, potência de saída 180W, 1,1kg. APARAFUSADORA DE IMPACTO 10,8V 1/4" 0-2450 rpm, 0-3400 ipm, 107Nm de torque, potência de saída 147W, diâmetro máx. recomendado 6mm, 1,04kg. EQUIPAMENTO STANDARD: duas baterias de Lítio XR 2,0Ah, carregador, organizador TSTAKV	192,00 €
	DCK211C2-QW	5035048547205	10,8V	KIT 10,8V = Berbequim Aparafusador XR + Aparafusadora Impacto XR + Saco BERBEQUIM APARAFUSADOR XR 10,8V Bucha 1,5-10mm 0-400/1500 rpm, 24Nm de torque, 15 posições de torque de ajuste, potência de saída 180W, 1,1kg. APARAFUSADORA DE IMPACTO 10,8V 1/4" 0-2450 rpm, 0-3400 ipm, 107Nm de torque, potência de saída 147W, diâmetro máx. recomendado 6mm, 1,04kg. EQUIPAMENTO STANDARD: duas baterias de Lítio XR 1,3Ah, carregador, saco	160,00 €
OTRAS FERRAMENTAS 10,8V					
	DCS310D2-QW	5035048463376	10,8V	Serra Sabre XR 10,8V Li-Ion 2,0Ah potência de saída 104W, 0-2700 gpm, ajuste de 3 posições do punho, dimensão de golpe de 14mm, fixação rápida da lâmina, 1,4kg. EQUIPAMENTO STANDARD: duas baterias de Lítio XR 2,0Ah, carregador, mala.	192,00 €
	DCT410D1K-QW	5035048637968	10,8V	Câmara de inspeção 10,8V Li-Ion 2,0Ah Ecrã LCD amovível de 3,5" 320x480 dpi com possibilidade de utilizar uma rede sem fio, zoom de 3 aumentos, gravação de vídeo e foto, cabo resistente à água até 3 metros, cabeça de inspeção com iluminação LED, 1,0kg. Sensores FACOM de 16 e 5,5mm para câmara de inspeção de 0,9m de comprimento. EQUIPAMENTO STANDARD: Sensores FACOM de 16 e 5,5mm de 0,9m comprimento, uma bateria de Lítio XR 2,0Ah, carregador 10,8V XR, acessórios para o cabo (íman, gancho, espelho) e mala.	645,00 €
FERRAMENTAS SIN BATERÍAS NI CARGADOR					
	DCL510N-XJ	5035048296745	10,8V	Lanterna LED 10,8V XR Li-Ion sem carregador/bateria com cabeça rotativa. Em caixa de cartão.	53,00 €







	REFERÊNCIA	CÓDIGO DE BARRAS	POTÊNCIA	DESCRIÇÃO	TABELA FERRAMENTAS SEM IVA
FERRAMENTAS COM BATERIA XR LITIO 18V XR					
MARTELOS SDS-PLUS					
	DCH133M1-QW BRUSHLESS	5035048664599	18V	MARTELO ELETROPNEUMÁTICO XR 18V SDS-Plus 26mm, Energia de Impacto (EPTA 05/2009) 2.6J, velocidade 0-1550 rpm, 0-5.680 ipm, 3 modos de trabalho (rotação, percussão e cinzelado), 2.3Kg. EQUIPAMENTO STANDARD: uma bateria XR Li-Ion 4,0Ah, carregador multi-voltagem XR, punho multiposição, mala TSTAK	279,00 €
	DCH253M2-QW PERFORM PROTECT 6.6m/s ²	5035048439104	18V	MARTELO ELETROPNEUMÁTICO XR 18V SDS-Plus 24mm, Energia de impacto (EPTA 05/2009) 2,1J, potência de saída de 400W, Velocidade 0-1200 rpm, 0-4500 ipm, 3 modos de trabalho (rotação, percussão e cinzelado), 3,1kg. EQUIPAMENTO STANDARD: duas baterias XR Li-Ion 4,0Ah, carregador multi-voltagem XR, punho multiposição, mala.	429,00 €
	DCH273P2-QW PERFORM PROTECT 6.6m/s ² BRUSHLESS	5035048556504	18V	MARTELO ELETROPNEUMÁTICO SEM ESCOVAS XR 18V SDS-Plus 24mm, Energia de impacto (EPTA 05/2009) 2,1J, potência de saída de 400W, Velocidade 0-1100 rpm, 0-4600 ipm, 3 modos de trabalho (rotação, percussão e cinzelado), 3,1kg. EQUIPAMENTO STANDARD: duas baterias XR Li-Ion 5,0Ah, carregador multi-voltagem XR, pinça para cinto, punho multiposição, mala.	537,00 €
 NOVIDADE	DCH274P2-QW PERFORM PROTECT 6.6m/s ² BRUSHLESS	5035048556528	18V	MARTELO ELETROPNEUMÁTICO SEM ESCOVAS XR SDS-Plus 18V QCC 24mm, Energia de impacto (EPTA 05/2009) 2,1J, potência de saída de 400W, Velocidade 0-1100 rpm, 0-4600 ipm, 3 modos de trabalho (rotação, percussão e cinzelado), 3,1kg. QCC (Bucha de substituição rápida) EQUIPAMENTO STANDARD: duas baterias XR Li-Ion 5,0Ah, carregador multi-voltagem XR, pinça para cinto, punho multiposição, Bucha SDS-Plus de substituição rápida (QCC), Bucha substituível de 13mm QCC de substituição rápida, mala.	580,00 €
BERBEQUINS COM PERCUSSÃO XRP - 3 VELOCIDADES					
	DCD996P2-QW XRP BRUSHLESS	5035048644492	18V	BERBEQUIM PERCUSSÃO SEM ESCOVAS 18V XR Li-Ion 5,0Ah - 3 VELOCIDADES - Bucha 1,5-13mm. 0-450/1300/2000 rpm, 0-8600/25500/38250 ipm/ 95Nm de torque, potência de saída de 820W, 11 posições ajustáveis de torque, 2,1kg. EQUIPAMENTO STANDARD: duas baterias XR Li-Ion 5,0Ah, carregador multi-voltagem XR, punho multiposição, retenção magnética de pontas, pinça para cinto, mala TSTAK.	468,00 €
	DCD996T2-QW XRP BRUSHLESS	5035048678633	18V	BERBEQUIM PERCUSSÃO SEM ESCOVAS 18V XR Li-Ion 6,0Ah - 3 VELOCIDADES - Bucha 1,5-13mm, 0-450/1300/2000 rpm, 0-8600/25500/38250 ipm, 95Nm de torque, potência de saída 820W, 11 posições ajustáveis de torque, 2,1 Kg. EQUIPAMENTO STANDARD: duas baterias 54V/18V Li-Ion 6,0Ah, carregador multi-voltagem XR, punho multiposição, retenção magnética de pontas, pinça para cinto, mala TSTAK II	618,00 €



	REFERÊNCIA	CÓDIGO DE BARRAS	POTÊNCIA	DESCRIÇÃO	TABELA FERRAMENTAS SEM IVA
BERBEQUINS COM PERCUSSÃO COMPACTOS - 2 VELOCIDADES					
	DCD776C2-QW	5035048444528	18V	BERBEQUIM PERCUSSÃO COMPACTO XR 18V Li-Ion 1,3Ah - 2 VELOCIDADES - Bucha 1,5-13mm 0-450/1500 rpm, 0-7650/25500 ipm, 42Nm de torque, potência de saída de 300W, 1,72kg. EQUIPAMENTO STANDARD: duas baterias XR Li-Ion 1,3Ah, carregador multi-voltagem XR, mala.	160,00 €
	DCD776C3-QW	5035048480052	18V	BERBEQUIM PERCUSSÃO COMPACTO XR 18V Li-Ion 1,3Ah - 2 VELOCIDADES - Bucha 1,5-13mm 0-450/1500 rpm, 0-7650/25500 ipm, 42Nm de torque, potência de saída de 300W, 1,72kg. EQUIPAMENTO STANDARD: três baterias XR Li-Ion 1,3Ah, carregador multi-voltagem XR, mala.	186,00 €
	DCD778S2T-QW BRUSHLESS	5035048664971	18V	BERBEQUIM PERCUSSÃO COMPACTO SEM ESCOVAS XR 18V Li-Ion 1,5Ah - 2 VELOCIDADES - Bucha 1.5-13mm 0-500/1750 rpm, 0-8500/29750 ipm, 65Nm de torque, potência de saída 340W, 1.52Kg. EQUIPAMENTO STANDARD: duas baterias XR Li-Ion 1,5Ah, carregador multi-voltagem XR e mala TSTAK	199,00 €
	DCD778D2T-QW BRUSHLESS	5035048690468	18V	BERBEQUIM PERCUSSÃO COMPACTO SEM ESCOVAS XR 18V Li-Ion 2,0Ah - 2 VELOCIDADES - Bucha 1.5-13mm 0-500/1750 rpm, 0-8500/29750 ipm, 65Nm de torque, potência de saída 340W, 1.52Kg. EQUIPAMENTO STANDARD: duas baterias XR Li-Ion 2,0Ah, carregador multi-voltagem XR e mala TSTAK	231,00 €
	DCD796D2-QW BRUSHLESS	5035048616215	18V	BERBEQUIM PERCUSSÃO COMPACTO SEM ESCOVAS XR 18V Li-Ion 2,0Ah - 2 VELOCIDADES - Bucha 1,5-13mm 0-550/2000 rpm, 0-9350/34000 ipm, 70Nm de torque, potência de saída de 360W, 1,6kg. EQUIPAMENTO STANDARD: duas baterias XR Li-Ion 2,0Ah, carregador multi-voltagem XR, retenção magnética de pontas, pinça para cinto, mala TSTAK.	278,00 €
	DCD795M2-QW BRUSHLESS	5035048411063	18V	BERBEQUIM PERCUSSÃO COMPACTO SEM ESCOVAS XR 18V Li-Ion 4,0Ah - 2 VELOCIDADES - Bucha 1.5-13mm, 0-600/2000 rpm, 0-10200/34000 ipm, 60Nm de torque, potência de saída de 350W, 1.9Kg. EQUIPAMENTO STANDARD: duas baterias XR Li-Ion 4.0Ah, carregador multi-voltagem XR, retenção magnética de pontas, pinça para cinto, mala TSTAK.	322,00 €
	DCD796P2-QW BRUSHLESS	5035048616628	18V	BERBEQUIM PERCUSSÃO COMPACTO SEM ESCOVAS XR 18V Li-Ion 5,0Ah - 2 VELOCIDADES - Bucha 1,5-13mm 0-550/2000 rpm, 0-9350/34000 ipm, 70Nm de torque, potência de saída de 360W, 1,6kg. EQUIPAMENTO STANDARD: duas baterias XR Li-Ion 5,0Ah, carregador multi-voltagem XR, retenção magnética de pontas, pinça para cinto, mala TSTAK.	354,00 €



	REFERÊNCIA	CÓDIGO DE BARRAS	POTÊNCIA	DESCRIÇÃO	TABELA FERRAMENTAS SEM IVA
BERBEQUINS APARAFUSADORES COMPACTOS - 2 VELOCIDADES					
	DCD771C2-QW	5035048444542	18V	BERBEQUIM APARAFUSADOR COMPACTO XR 18V Li-Ion 1,3Ah - 2 VELOCIDADES - Bucha 1,5-13mm 0-450/1500 rpm, 42Nm de torque, potência de saída de 300W, 1,65kg. EQUIPAMENTO STANDARD: duas baterias XR Li-Ion 1,3Ah, carregador multi-voltagem XR, mala.	139,00 €
	DCD777S2T-QW BRUSHLESS	5035048664957	18V	BERBEQUIM APARAFUSADOR COMPACTO SEM ESCOVAS XR 18V Li-Ion 1,5Ah - 2 VELOCIDADES - Bucha 1.5 -13mm 0-500/1750 rpm, 65Nm de torque, potência de saída 340W, 1.5 Kg EQUIPAMENTO STANDARD: duas baterias XR Li-Ion 1,5Ah carregador multi-voltagem XR, mala TSTAK	182,00 €
	DCD777D2T-QW BRUSHLESS	5035048690444	18V	BERBEQUIM APARAFUSADOR COMPACTO SEM ESCOVAS XR 18V Li-Ion 2,0Ah - 2 VELOCIDADES - Bucha 1.5 -13mm 0-500/1750 rpm, 65Nm de torque, potência de saída 340W, 1.5 Kg EQUIPAMENTO STANDARD: duas baterias XR Li-Ion 2,0Ah, carregador multi-voltagem XR, mala TSTAK	214,00 €
	DCD791D2-QW BRUSHLESS	5035048616239	18V	BERBEQUIM APARAFUSADOR COMPACTO SEM ESCOVAS XR 18V Li-Ion 2,0Ah - 2 VELOCIDADES - Bucha de 1,5-13mm. 0-550/200 rpm, 70Nm de torque, potência 460W, 1,5kg. EQUIPAMENTO STANDARD: duas baterias XR de Li-Ion 2,0Ah, carregador multi-voltagem XR, pinça para cinto, retenção magnética de pontas e mala TSTAK.	257,00 €
	DCD791P2-QW BRUSHLESS	5035048616567	18V	BERBEQUIM APARAFUSADOR COMPACTO SEM ESCOVAS XR 18V Li-Ion 5,0Ah - 2 VELOCIDADES - Bucha de 1,5-13mm. 0-550/200 rpm, 70Nm de torque, potência 460W, 1,5kg. EQUIPAMENTO STANDARD: duas baterias XR de Li-Ion 5,0Ah, carregador multi-voltagem XR, pinça para cinto, retenção magnética de pontas e mala TSTAK.	332,00 €
APARAFUSADORAS DE IMPACTO 1/4"					
	DCF887D2-QW BRUSHLESS	5035048616093	18V	APARAFUSADOR IMPACTO SEM ESCOVAS XR 18V Li-Ion 2,0Ah, Portapontas 6,35mm (1/4"), 205Nm de torque, 0-1000-2800-3250 rpm, 0-3800 ipm, potência de saída 400W, 1,32kg. EQUIPAMENTO STANDARD: duas baterias XR Li-Ion 2,0Ah, carregador multi-voltagem XR, retenção magnética de pontas, pinça para cinto, mala TSTAK.	289,00 €
	DCF887P2-QW BRUSHLESS	5035048616079	18V	APARAFUSADOR IMPACTO SEM ESCOVAS XR 18V Li-Ion 5,0Ah, Portapontas 6,35mm (1/4"), 205Nm de torque, 0-1000-2800-3250 rpm, 0-3800 ipm, potência de saída 400W, 1,32kg. EQUIPAMENTO STANDARD: duas baterias XR Li-Ion 5,0Ah, carregador multi-voltagem XR, retenção magnética de pontas, pinça para cinto, mala TSTAK.	418,00 €
CHAVES DE IMPACTO 1/2"					
	DCF880M2-QW	5035048390634	18V	CHAVE DE IMPACTO XR 18V 1/2" 4,0Ah Li-Ion 203Nm de torque, 0-2300 rpm, 0-2700 ipm, potência de saída 250W, máx. capacidade M16, peso 1,6kg. EQUIPAMENTO STANDARD: duas baterias XR Li-Ion 4,0Ah, carregador multi-voltagem XR, mala	430,00 €
	DCF894P2-QW BRUSHLESS	5035048693674	18V	CHAVE DE IMPACTO SEM ESCOVAS XR 18V 1/2" PAR MÉDIO 450Nm de torque, esforço de torção 813Nm, 0-900/2000/2000 rpm, 0-3100 ipm, potência de saída 580W, máx. capacidade M20, peso 1,5Kg. EQUIPAMENTO STANDARD: duas baterias XR Li-Ion 5Ah, carregador multi-voltagem XR, mala TSTAK II	483,00 €
	DCF899HP2-QW BRUSHLESS	5035048548042	18V	CHAVE DE IMPACTO SEM ESCOVAS XR 18V 1/2" ALTO TORQUE COM ANEL DE RETENÇÃO 950Nm de torque, esforço de torção 1625Nm, 0 a 400/1200/1900 rpm, 0-2400 ipm, potência de saída 610W, máx. capacidade M20, peso 3,3kg. EQUIPAMENTO STANDARD: duas baterias XR Li-Ion 5Ah, carregador multi-voltagem XR, mala TSTAK II	543,00 €

	REFERÊNCIA	CÓDIGO DE BARRAS	POTÊNCIA	DESCRIÇÃO	TABELA FERRAMENTAS SEM IVA
REBARBADORA DE ACABAMENTOS					
	DCG412M2-QW	5035048390894	18V	REBARBADORA DE ACABAMENTOS XR 18V 125mm Potência de saída 405W, 7000 rpm, máx. diâmetro de disco 125mm, rosca M14, 2,9kg. EQUIPAMENTO STANDARD: duas baterias XR Li-Ion 4,0Ah, carregador multi-voltagem XR, pega lateral de 2 posições, guarda protetora sem chave, chave, mala.	430,00 €
APARAFUSADORES PARA GESSO CARTONADO E PARA ESTRUTURAS METÁLICAS					
	DCF620D2-QW BRUSHLESS	5035048468586	18V	APARAFUSADORA PARA GESSO CARTONADO SEM ESCOVAS XR 1/4" 18V Li-Ion 2,0Ah. Bucha 6,35mm, Velocidade de carga 0-4400 rpm, 30Nm de torque, potência de saída 435W, 1,88kg. EQUIPAMENTO STANDARD: duas baterias Li-Ion XR 2,0Ah, carregador multi-voltagem XR, batente de profundidade (nariz), DT7520 portapontas magnético com uma ponta 25mm PR2, mala TSTAK II	339,00 €
	DCF620D2K-QW BRUSHLESS	5035048468524	18V	APARAFUSADORA PARA GESSO CARTONADO SEM ESCOVAS XR 1/4" 18V Li-Ion 2,0Ah + CARREGADOR RÁPIDO de torqueafusos. Bucha 6,35mm, Velocidade de carga 0-4400 rpm, potência de saída 435W, 1,88kg. EQUIPAMENTO STANDARD: duas baterias Li-Ion XR 2,0Ah, carregador multi-voltagem XR, DCF6201 carregador rápido de torqueafusos, DT7205 ponta PR2 de 180mm, batente de profundidade (nariz), DT7520 portapontas magnético com uma ponta 25mm PR2, mala TSTAK II	386,00 €
	DCF622P2-QW BRUSHLESS	5035048654774	18V	APARAFUSADORA ESTRUTURAS METÁLICAS SEM ESCOVAS XR 18V Li-Ion 5,0Ah com embraiagem ajustável para um ajuste rápido de estruturas metálicas e outras aplicações de folha de metal. Porta-pontas 6,15mm, velocidade em vazio, 0-2000 rpm, 5-30Nm de torque, potência de saída 850W, 1,97Kg. EQUIPAMENTO STANDARD: duas baterias Li-Ion XR 5,0Ah, carregador multi-voltagem XR, mala TSTAK II	468,00 €
SERRAS E SERRA DE ESQUADRIA					
	DCS391M2-QW	5035048390733	18V	SERRA CIRCULAR XR 18V Potência de saída de 760W, 5150 rpm, diâmetro da lâmina 165x20mm, capacidade de biselado 50°, máx. profundidade de corte a 90°/45° de 55/24mm, 3,8kg. EQUIPAMENTO STANDARD: lâmina de serra de 165x20mm, chave Allen, adaptador para aspiração, carregador multi-voltagem XR, duas baterias XR Li-Ion 4,0Ah e mala.	397,00 €
	DCS380M2-QW	5035048390870	18V	SERRA DE SABRE XR 18V Potência de saída de 560W, 0-2950 cpm, dimensão de golpe 28,6mm, fixação rápida da lâmina com 4 posições ajustáveis, 3,3kg. EQUIPAMENTO STANDARD: duas baterias XR Li-Ion 4,0Ah, carregador multi-voltagem XR, mala	392,00 €
	DCS334P2-QW BRUSHLESS	5035048710661	18V	SERRA DE RECORTES SEM ESCOVAS XR 18V 0-3.200 cpm, dimensão de golpe 26mm, capacidade de bisel de 45°, máx. profundidade de corte em madeira/metal/aço de 135/25/10mm, 2.1Kg. EQUIPAMENTO STANDARD: duas baterias XR Li-Ion 5,0Ah, carregador multi-voltagem XR, Base anti-riscos, Adaptador para aspiração compatível com AirLock, sistema anti-estilhaços da base e mala TSTAK II	511,00 €
	DCS365M2-QW	5035048613955	18V	SERRA DE ESQUADRIA TELESCÓPICA XR 18V Ø184mm + XPS Motor universal com escovas, linha indicadora do corte com sombra XPS, diâmetro da lâmina 184mm, diâmetro interior 16mm, 3750 rpm, capacidade de esquadria (dir./esq.) 48°/48°, capacidade máxima de corte 250mm, 11,5kg. EQUIPAMENTO STANDARD: duas baterias XR Li-Ion 4,0Ah	590,00 €

IMPACT TORSION

- As pontas para Aparafusar **IMPACT TORSION** da **DEWALT** suportam altas velocidades e a força de aperto das chaves de impacto, pelo pode contar com elas nos trabalhos mais exigentes.
- **Zona de torção otimizada**, maximizando a vida útil da ponta e a força de torção em aplicações mais extremas.

Para conhecer a gama de pontas IMPACT TORSION, veja a pág. 105

EXTREME®



*vs















	REFERÊNCIA	CÓDIGO DE BARRAS	POTÊNCIA	DESCRIÇÃO	TABELA FERRAMENTAS SEM IVA
PISTOLAS DE PREGOS					
	DCN890P2-QW BRUSHLESS	5035048666883	18V	PREGADORA DE BETÃO SEM ESCOVAS XR 18V - 3 VELOCIDADES Funcionamento mecânico sem gás, diâmetro máx. do prego 2.6-3.7 mm, ângulo do compartimento de 15°, comprimento do prego 13-57 mm, capacidade do carregador 30 pregos, modo de disparo sequencial e rajada, nível de temperatura -20° a +50°C, 4.2Kg. EQUIPAMENTO STANDARD: duas baterias XR Li-Ion 5.0Ah, carregador multi-voltagem XR, pinça para cinto, 2 pontas de contacto, mala	860,00 €
	DCN692P2-QW BRUSHLESS PERFORM PROTECT	5035048467770	18V	PREGADORA DE ESTRUTURAS SEM ESCOVAS XR 18V - 2 VELOCIDADES Versatilidade de 30° a 34° de inclinação com pregos e a capacidade máxima do carregador de 55 pregos, diâmetro máx. do prego de 2,8 a 3,3mm, comprimento do prego 50-90mm, modo de disparo sequencial e rajada, bloqueio de disparo seco, energia de impacto (EPTA 05/2009) 105 J, nível de temperatura -20° a +50°C, sinalização dupla LED (bateria descarregada, prego encravado), bloqueio da máquina, 4,1kg. EQUIPAMENTO STANDARD: duas baterias XR Li-Ion 5,0Ah, carregador multi-voltagem XR, pinça para cinto, protetor anti-marcas, mala.	860,00 €
	DCN660D2-QW BRUSHLESS	5035048558379	18V	PREGADORA DE ACABAMENTO SEM ESCOVAS XR 18V Funcionamento mecânico sem gás, com bloqueio seguro de disparo. Diâmetro do prego 1.6mm (16 Ga), ângulo do compartimento de 20°, comprimento do prego 32-63mm, capacidade do carregador de 110 pregos, vibração/incerteza <2.5/1.5 m/s2, peso 2,65kg. EQUIPAMENTO STANDARD: duas baterias 2.0Ah Li-Ion XR, carregador multi-voltagem XR, mala.	457,00 €
	DCN650P2-QW BRUSHLESS	5035048665350	18V	PREGADORA DE ACABAMENTOS SEM ESCOVAS XR 18V Funcionamento mecânico sem gás. Diâmetro do prego 1.8mm (15Ga), ângulo do compartimento de 34°, comprimento do prego 32-63mm, capacidade do carregador de 110 pregos, modo de disparo sequencial e rajada, 2,6 Kg. EQUIPAMENTO STANDARD: duas baterias XR Li-Ion 5.0 Ah, carregador multi-voltagem XR, mala.	622,00 €
OUTRAS FERRAMENTAS COM BATERIA					
	DCG6571M1-QW	5035048441947	18V	PISTOLA DE ENGRAXAR 18V XR Li-Ion Pressão de saída de 690 bar, capacidade de lubrificante 400g, mangueira de 1m de comprimento, 3,6 kg EQUIPAMENTO STANDARD: uma bateria XR Li-Ion 4,0Ah, carregador multi-voltagem XR, alça para o ombro, mala	350,00 €
	DCS355D2-QW BRUSHLESS	5035048441015	18V	MULTI-FERRAMENTA OSCILANTE SEM ESCOVAS XR 18V Potência de saída de 300W, velocidade 0-22000 opm, 1,6° de ângulo de oscilação, sistema de troca rápida de acessórios, gatilho de velocidade, 1,4kg. EQUIPAMENTO STANDARD: duas baterias XR Li-Ion 2,0Ah, carregador multi-voltagem XR, lâmina de serra para madeira com pregos 31 x 43mm, lâmina de serra para madeira 31 x 43mm, lâmina de serra segmentada, lâmina de serra de detalhes, raspador de carboneto para azulejos, lixas (25 unidades de diversos graus), raspador rígido, adaptador universal, batente de profundidade/guia de corte reto, prato de lixar, adaptador de extração de pó, mala TSTAK	322,00 €
	DCP580P2-QW BRUSHLESS	5035048616284	18V	Plaina sem escovas XR 18V com tambor grande de lâmina dupla de TCT, troca rápida da lâmina, parte frontal e traseira da sapata grande torquea melhor estabilidade, compatível com sistema "Air-Lock" de DEWALT. 15000 rpm, profundidade máxima de corte 2,0mm, profundidade de desbaste 9,0mm, largura da plaina 82mm, comprimento da base, 295mm, diâmetro do tambor 48mm, peso 3,1kg. EQUIPAMENTO STANDARD: 2 baterias, carregador multi-voltagem XR, lâminas reversíveis com ponta de carboneto de tungsténio (TCT), chave Hex, chave Torx, guia paralela, placa de alinhamento da lâmina, saco de pó DWV9390, mala TSTAK	511,00 €

	REFERÊNCIA	CÓDIGO DE BARRAS	POTÊNCIA	DESCRIÇÃO	TABELA FERRAMENTAS SEM IVA
FERRAMENTAS SEM BATERIA NEM CARREGADOR					
	DCH283NT-XJ  8.5m/s ² 	5035048665046	18V	MARTELO ELETROPNEUMÁTICO SEM ESCOVAS XR SDS PLUS 18V 2,8J SEM CARREGADOR/BATERIA. Com mala TSTAK.	386,00 €
	DCH273N-XJ  6.6m/s ² 	5035048557334	18V	MARTELO ELETROPNEUMÁTICO SEM ESCOVAS XR SDS PLUS 18V 2,1J SEM CARREGADOR/BATERIA. Em caixa de cartão.	279,00 €
	DCH253N-XJ  6.6m/s ²	5035048439111	18V	MARTELO ELETROPNEUMÁTICO XR SDS PLUS 18V 2,1J SEM CARREGADOR/BATERIA. Em caixa de cartão.	232,00 €
	DCH133NT-XJ 6.6m/s ² 	5035048664568	18V	MARTELO ELETROPNEUMÁTICO SEM ESCOVAS XR SDS PLUS 18V 2,6J SEM CARREGADOR/BATERIA. Com mala TSTAK.	204,00 €
	DCD740N-XJ	5035048381502	18V	BERBEQUIM ANGULAR XR 18V 10mm SEM CARREGADOR/BATERIA. Em caixa de cartão.	150,00 €
	DCD796NT-XJ 	5035048616376	18V	BERBEQUIM PERCUSSÃO COMPACTO SEM ESCOVAS SEM CARREGADOR/BATERIA. Com mala TSTAK.	171,00 €
	DCF887NT-XJ 	5035048636664	18V	APARAFUSADOR IMPACTO SEM ESCOVAS XR 18V 1/4" 205Nm SEM CARREGADOR/BATERIA. Com mala TSTAK	171,00 €
	DCF899HNT-XJ 	5035048707685	18V	CHAVE DE IMPACTO SEM ESCOVAS XR 18V 1/2" ALTO TORQUE 950Nm. SEM CARREGADOR/BATERIA. Com mala TSTAK II	279,00 €
	DCF897NT-XJ 	5035048699270	18V	CHAVE DE IMPACTO SEM ESCOVAS XR 18V 3/4" ALTO TORQUE 950Nm COM ANEL DE RETENÇÃO. SEM CARREGADOR/BATERIA. Com mala TSTAK II	279,00 €
	DCF894NT-XJ 	5035048693667	18V	CHAVE DE IMPACTO SEM ESCOVAS XR 18V 1/2" TORQUE MÉDIO 450Nm. SEM CARREGADOR/BATERIA. Com mala TSTAK II	247,00 €
	DCF880N-XJ	5035048359358	18V	CHAVE IMPACTO XR 18V 1/2" SEM CARREGADOR/BATERIA. Em caixa de cartão.	139,00 €

	REFERÊNCIA	CÓDIGO DE BARRAS	POTÊNCIA	DESCRIÇÃO	TABELA FERRAMENTAS SEM IVA
	DCG405NT-XJ PERFORM PROTECT BRUSHLESS	5035048665541	18V	REBARBADORA ACABAMENTOS SEM ESCOVAS XR 18V 125mm SEM CARREGADOR/BATERIA. TRAVÃO, EMBRAIAGEM, ARRANQUE SUAVE, BLOQUEIO E RE-ARRANQUE. Com mala TSTAK II.	214,00 €
	DCG406N-XJ PERFORM PROTECT BRUSHLESS	5035048665497	18V	REBARBADORA ACABAMENTOS SEM ESCOVAS XR 18V 125mm SEM CARREGADOR/BATERIA. INTERRUPTOR HOMEM-MORTO, TRAVÃO, EMBRAIAGEM, ARRANQUE SUAVE, BLOQUEIO E RE-ARRANQUE. Em caixa de cartão.	199,00 €
	DCG412N-XJ	5035048356180	18V	REBARBADORA DE ACABAMENTOS XR 18V 125mm SEM CARREGADOR/BATERIA. Em caixa de cartão.	145,00 €
	DCG426N-XJ BRUSHLESS	5035048665497	18V	REBARBADORA DIREITA SEM ESCOVAS XR 18V SEM CARREGADOR/BATERIA. Em caixa de cartão	214,00 €
	DCF622NT-XJ BRUSHLESS	5035048657225	18V	APARAFUSADORA ESTRUTURAS METÁLICAS SEM ESCOVAS 18V SEM CARREGADOR/BATERIA. Com mala TSTAK.	247,00 €
	DCF620NT-XJ BRUSHLESS	5035048555996	18V	APARAFUSADORA PARA GESSO CARTONADO SEM ESCOVAS XR 1/4" 18V SEM CARREGADOR/BATERIA. Com mala TSTAK II	214,00 €
	DCS570NT-XJ BRUSHLESS	5035048663103	18V	SERRA CIRCULAR SEM ESCOVAS XR 18V SIN CARREGADOR/BATERIA. Com mala TSTAK VI	247,00 €
	DCS391N-XJ	5035048356210	18V	SERRA CIRCULAR XR 18V SEM CARREGADOR/BATERIA. Em caixa de cartão.	192,00 €
	DCS373N-XJ	5035048377772	18V	SERRA CIRCULAR XR 18V MULTICUTTER SEM CARREGADOR/BATERIA. Em caixa de cartão.	210,00 €
	DCS367NT-XJ BRUSHLESS	5035048656136	18V	SERRA SABRE COMPACTA SEM ESCOVAS XR 18V SEM CARREGADOR/BATERIA. Com mala TSTAK II	235,00 €
	DCS380N-XJ	5035048356203	18V	SERRA DE SABRE XR 18 SEM CARREGADOR/BATERIA. Em caixa de cartão.	189,00 €
	DCS334NT-XJ BRUSHLESS	5035048710623	18V	SERRA DE RECORTES SEM ESCOVAS XR 18V SEM CARREGADOR/BATERIA. Com mala TSTAK	246,00 €
	DCS371N-XJ	5035048446744	18V	SERRA DE FITA PORTÁTIL 18V XR SEM CARREGADOR/BATERIA. Em caixa de cartão.	290,00 €
	DCS551N-XJ	5035048494141	18V	SERRA DE CORTE PARA GESSO CARTONADO XR 18V SEM CARREGADOR/BATERIA. Em caixa de cartão.	167,00 €

NOVIDADE

	REFERÊNCIA	CÓDIGO DE BARRAS	POTÊNCIA	DESCRIÇÃO	TABELA FERRAMENTAS SEM IVA
	DCS365N-XJ	5035048630495	18V	SERRA DE ESQUADRIA TELESCÓPICA XR 18V Ø184mm + XPS SEM CARREGADOR/BATERIA. Em caixa de cartão.	447,00 €
	DCS355N-XJ BRUSHLESS	5035048440964	18V	MULTI-FERRAMENTA OSCILANTE SEM ESCOVAS XR 18V SEM CARREGADOR/BATERIA. Em caixa de cartão.	167,00 €
	DCP580NT-XJ BRUSHLESS	5035048635162	18V	PLAINA XR 18V SEM ESCOVAS SEM CARREGADOR/BATERIA. Com mala TSTAK	247,00 €
	DCS350N-XJ PERFORM PROTECT	5035048614815	18V	CORTADOR DE VARÃO ROSCADO XR 18V SEM CARREGADOR/BATERIA. Em caixa de cartão.	354,00 €
	DCN890N-XJ BRUSHLESS	5035048666906	18V	PREGADORA DE BETÃO SEM ESCOVAS XR 18V SEM CARREGADOR/BATERIA. Com mala	645,00 €
	DCN650N-XJ BRUSHLESS	5035048648889	18V	PREGADORA DE ACABAMENTOS SEM ESCOVAS XR 18V SEM CARREGADOR/BATERIA. Em caixa de cartão	408,00 €
	DCS491N-XJ	5035048667101	18V	TESOURA XR 18V SEM CARREGADOR/BATERIA. Em caixa de cartão.	247,00 €
	DCE531N-XJ	5035048648889	18V	VIBRADOR DE CIMENTO XR 18V SEM CARREGADOR/BATERIA. Em caixa de cartão.	279,00 €
	DCE580N-XJ	5035048642177	18V	PISTOLA QUÍMICA XR 18V 600ml SEM CARREGADOR/BATERIA. Em caixa de cartão	268,00 €
	DCE560N-XJ	5035048642030	18V	PISTOLA QUÍMICA XR 18V 310ml SEM CARREGADOR/BATERIA. Em caixa de cartão.	247,00 €
	DCD200N-XJ	5035048661765	18V	DESENTUPIDOR COMPACTO MANUAL SEM ESCOVAS XR 18V SEM CARREGADOR/BATERIA. Em caixa de cartão	307,00 €
	DCV584L-QW	5035048648841	18V	ASPIRADOR DE SÓLIDOS E LÍQUIDOS COM CABO OU A BATERIA XR 18V/14,4V CLASSE L SEM CARREGADOR/BATERIA. Máx. caudal de ar 954 l/min, volume de depósito 7,5 litros, boca de aspiração e plaina, 4,8kg. Funciona com baterias XR 14,4V/18V de DEWALT ou com rede elétrica. EQUIPAMENTO STANDARD: mangueira de 2m, bocal, bocal largo, compartimento integrado para transportar e armazenar.	242,00 €

	REFERÊNCIA	CÓDIGO DE BARRAS	POTÊNCIA	DESCRIÇÃO	TABELA FERRAMENTAS SEM IVA
	DCV517N-XJ	5035048641965	18V	ASPIRADOR DE SÓLIDOS E LÍQUIDOS XR 18V PARA OBRA SEM CARREGADOR/BATERIA. Mangueira de borracha extensível até 1m. Elevada eficiência do filtro retém 99,7% do pó, até as partículas tão pequenas como painéis de gesso e pó de cimento, depósito fácil de esvaziar com um único fecho e filtro extraível e lavável de elevada resistência. Potência 180W, máx. caudal de ar 15,9 L/seg, Volume de tanque 1,9 L, peso 1,2 (2,2)kg. EQUIPAMENTO STANDARD: Mangueira de borracha de 1m, boca para cantos, boca larga, baterias não incluídas.	117,00 €
	DCC018N-XJ	5902013963448	18V	INSUFLADOR DE AR XR 18V E 12V AUTO - SEM CARREGADOR/BATERIA. Pressão máxima 11,0 Bar, Saída de alta pressão que oferece até 14,7 l/min a 2,4 Bar. Pode usar 3 fontes de alimentação diferentes: baterias XR de 18V (não incluída), ficha interno 12V (auto) ou pode ser alimentado com um adaptador de ficha de 230V (não incluído, vendido em separado). Ecrã LCD de alta qualidade com indicador digital e desligamento automático. Luz LED. Função de desinflamento rápido.	149,00 €
	DCV100-XJ	5035048616116	18V	SOPRADOR COMPACTO XR 18V PARA OBRA SEM CARREGADOR/BATERIA. Potência de saída de 265W, caudal de ar 2,8 m3/min, velocidade do ar 80 m/s, 1,3kg. Em caixa de cartão.	91,00 €
	DCL040-XJ	5035048305560	18V	LANTERNA LUZ LED DE CABEÇA ROTATIVA XR 18V SEM CARREGADOR/BATERIA.	42,00 €
	DCL043-XJ	5035048553824	18V	LANTERNA LUZ LED DE FAROL XR 18V SEM CARREGADOR/BATERIA. 120-1000 lumens até 400 m de distância, categoria IP54, até 10 horas de autonomia com bateria de 5,0Ah.	85,00 €
	DCL060-XJ	5035048558508	18V	LANTERNA LUZ LED DE ÁREA XR 18V SEM CARREGADOR/BATERIA. 1.500 lumens temperatura de cor 2.700 Kelvin, ângulo de 9 posições, até 3,3 horas de autonomia com uma bateria de 5,0Ah.	161,00 €
	DCL074-XJ	5035048706169	18V	LUZ LED DE ÁREA XR 18V SEM CARREGADOR/BATERIA. 3 ajustes de brilho: 1500-3200-5000 lúmenes, temperatura de cor 4.000 Kelvin de cor clara. Padrão de feixe de luz de 360°. Proteção IP54 contra poeiras e água.	268,00 €
	DCL079-XJ	5035048678282	18V	FOCO LED XR 18V COM TRIPÉ SEM CARREGADOR/BATERIA. 3 ajustes del brilho: 1.000-1.800-3.000 lúmenes temperatura de cor 3.500K de color clara. Tripé telescópico ajustável até 2,2m. Proteção IP55 contra poeiras e água	268,00 €
RÁDIO					
	DCR019-QW	5035048440681	10,8V 18V 54V	RÁDIO COMPACTO XR com fio ou baterias FM/AM Possibilidade de ligar dispositivos externos para escutar música (iPod, iPhone, reprodutores de MP3) através de porto auxiliar de 3,5mm. Ecrã LCD. Funciona com baterias 10,8V, 14,4V e 18V XR Li-Ion ou com rede elétrica. 2,8 kg EQUIPAMENTO STANDARD: Baterias não incluídas	139,00 €

	REFERÊNCIA	CÓDIGO DE BARRAS	POTÊNCIA	DESCRIÇÃO	TABELA FERRAMENTAS SEM IVA
OUTROS ACOPLAMENTOS					
	DCR006-XJ	5035048558539	10,8V 18V 54V	Altifalante compacto XR com Bluetooth para funcionamento com baterias XR que transmite o áudio de qualquer dispositivo habilitado para Bluetooth. Inclui barras protetoras com pontos de resistência de impactos, 2 altifalantes de 50mm e porto auxiliar de 3,5mm que permite a ligação a dispositivos de áudio. Compatível com baterias XR Li-Ion de 10,8V, 14,4V e 18V. EQUIPAMENTO STANDARD: Baterias não incluídas.	85,00 €
	DCB090-XJ	5035048459225	10,8V 18V 54V	Adaptador que transforma a bateria XR de qualquer amperagem (10,8-14,4-18V) num carregador portátil com 2 saídas USB para dispositivos portáteis (telemóveis, tablets, computadores portáteis, etc.). Com indicador LED para ler o estado de carga da bateria ligada. Corrente de carga 1,5 A.	31,00 €
	DCB500-QS	5035048643495	54V 230V	Adaptador de alimentação para 2 baterias XR FLEXVOLT de 54V e conversão a 230V	75,00 €
	DCE5801-XJ	5035048642214		Dispositivo de tubo transparente para pistola química XR DCE560 e DCE580	80,00 €
	DCF6201-XJ	5035048468692	18V	Mecanismo de carregador rápido de torqueafusos para Aparafusador Gesso Cartonado DCF620	85,00 €
	DCV5801H-XJ	5035048442654		Filtro HEPA para aspirador DCV582	30,00 €
	DWV9390-XJ	5035048643556		Saco de recolha poeiras para plaina sem fio DCP580	30,00 €
	DCD2005-XJ	5035048661819		Espiral de 8m x 8mm de óxido preto	70,00 €
OUTROS ACOPLAMENTOS - TOOL CONNECT					
	DCE040-XJ	5035048662168		Adaptador de conectividade Bluetooth TOOL CONNECT para ferramentas XR de 18V	53,00 €
	DCE041K10-XJ	5035048665411		10 Módulos de conectividade Bluetooth TOOL CONNECT	204,00 €











Poupe tempo e dinheiro com a ferramenta Connect. Usando a plataforma de gestão de inventário, irá facilitar e maximizar a sua produtividade e proteger o seu investimento. Faça a gestão e localize todas as suas ferramentas por Bluetooth com os módulos de conectividade, as baterias ou os adaptadores para ferramentas XR de 18V. Com as ferramentas inteligentes de 18V pode personalizar as especificações para um desempenho perfeito. Obtenha um controlo das suas ferramentas, ou das da sua equipa através da aplicação Tool Connect ou na web e esteja preparado para a obra do futuro.

DEWALT

XR FLEX
VOLT

	REFERÊNCIA	CÓDIGO DE BARRAS	POTÊNCIA	DESCRIÇÃO	TABELA FERRAMENTAS SEM IVA	
FERRAMENTAS COM BATERIA XR FLEXVOLT LITIO 						
MARTELOS SDS-MAX						
NOVIDADE		DCH733X2-QW  9.0 m/s ² 	5035048681855	54V	MARTELO ELETROPNEUMÁTICO SEM ESCOVAS SDS-Max XR FLEXVOLT 54V 2 MODOS - 48mm Energia de impacto (EPTA 05/2009) 13.3J, velocidade em vazio 177-355 rpm, 1.350-2.705 ipm, 2 modos de trabalho (percussão e cinzelado), 8.5Kg. EQUIPAMENTO STANDARD: duas baterias XR FLEXVOLT 54V/18V 9.0Ah Li-Ion, carregador, punho multiposição, mala.	1.182,00 €
		DCH481X2-QW  9.4 m/s ² 	5035048648995	54V	MARTELO ELETROPNEUMÁTICO SEM ESCOVAS SDS-Max XR FLEXVOLT 54V 3 MODOS - 40mm Energia de impacto (EPTA 05/2009) 6.1J, Velocidade em vazio 540 rpm, impactos por minuto 3150 ipm, 3 modos de trabalho (rotação, percussão e cinzelado), 6.7Kg. EQUIPAMENTO STANDARD: duas baterias XR FLEXVOLT 54V/18V 9.0Ah Li-Ion, carregador, punho multiposição, mala.	913,00 €
MARTELOS SDS-PLUS						
	DCH333X2-QW  7.5 m/s ² 	5035048646748	54V	MARTELO ELETROPNEUMÁTICO SEM ESCOVAS SDS-Plus XR FLEXVOLT 54V 3 MODOS - 30mm Energia de impacto (EPTA 05/2009) 3.5J, Velocidade em vazio 0-1000 rpm, impactos por minuto 0-4480 ipm, 3 modos de trabalho (rotação, percussão e cinzelado), 5Kg. EQUIPAMENTO STANDARD: duas baterias XR FLEXVOLT 54V/18V 9.0Ah Li-Ion, carregador, punho multiposição, mala TSTAK V	860,00 €	
	DCH323T2-QW  7.5 m/s ² 	5035048648599	54V	MARTELO ELETROPNEUMÁTICO SEM ESCOVAS SDS-Plus XR FLEXVOLT 54V 3 MODOS - 28mm Energia de impacto (EPTA 05/2009) 2.8J, Velocidade em vazio 0-980 rpm, impactos por minuto 0-3390 ipm, 3 modos de trabalho (rotação, percussão e cinzelado), 4,7Kg. EQUIPAMENTO STANDARD: duas baterias XR FLEXVOLT 54V/18V 6.0Ah Li-Ion, carregador, punho multiposição, mala TSTAK VI.	752,00 €	
BERBEQUIM ANGULAR						
	DCD460T2-QW  4.9 m/s ² 	5035048678763	54V	BERBEQUIM ANGULAR SEM ESCOVAS XR FLEXVOLT 54V - Bucha 13mm, transmissão de 2 velocidades 0-300 / 0-1250 rpm, potência de saída 1500W, 140/130 Nm de torque máx. suportado, máxima capacidade de perfuração em madeira 152mm, 4.8Kg. EQUIPAMENTO STANDARD: duas baterias XR FLEXVOLT 54V/18V 6.0Ah Li-Ion, carregador, punho lateral, mala TSTAK VI	752,00 €	
MISTURADOR						
	DCD240X2-QW 	5035048668344	54V	MISTURADOR SEM ESCOVAS XR FLEXVOLT 54V - Dial de 5 velocidades eletrônicas, porta-ferramentas roscado M14, interruptor de segurança de bloqueio, velocidade em vazio 0-725 rpm, 5.1Kg EQUIPAMENTO STANDARD: 2 Baterias XR FLEXVOLT 54V/18V 9.0Ah, carregador multi-voltagem 54/18V, Misturador com espiral para baixo de 160mm e Saco (para armazenamento del carregador e baterias)	752,00 €	
REBARBADORA DE ACABAMENTOS						
	DCG414T2-QW  5.9 m/s ² 	5035048638552	54V	REBARBADORA DE ACABAMENTOS SEM ESCOVAS XR FLEXVOLT 54V 125mm, 9000 rpm, max. diametro de disco 125mm, rosca M14, 2,9kg. Electronica, Arranque suave, Freio, Embraiagem e mala TSTAK. EQUIPAMENTO STANDARD: duas baterias XR FLEXVOLT 54V/18V 6.0Ah Li-Ion, carregador, pega lateral de 2 posições, guarda protetora sem chave, chave, mala TSTAK II	591,00 €	

	REFERÊNCIA	CÓDIGO DE BARRAS	POTÊNCIA	DESCRIÇÃO	TABELA FERRAMENTAS SEM IVA
SERRAS					
	DCS388T2-QW BRUSHLESS	5035048645741	54V	SERRA DE SABRE SEM ESCOVAS XR FLEXVOLT 54V 0-3000 cpm, dimensão de golpe 28,6mm, fixação rápida da lâmina com 2 posições ajustáveis, 3,6kg. EQUIPAMENTO STANDARD: duas baterias XR FLEXVOLT 54V/18V 6.0Ah Li-Ion, carregador, mala	645,00 €
	DCS575T2-QW BRUSHLESS	5035048643358	54V	SERRA CIRCULAR SEM ESCOVAS XR FLEXVOLT 54V 5800 rpm, diâmetro da lâmina 190x30mm, capacidade de biselado 57°, máx. profundidade de corte a 90°/45° de 67/49mm, 3,6Kg. EQUIPAMENTO STANDARD: duas baterias XR FLEXVOLT 54V/18V 6.0Ah Li-Ion, lâmina de serra de 190x30mm, chave Allen, adaptador para aspiração e mala TSTAK.	645,00 €
	DCS520T2-QW BRUSHLESS	5035048643006	54V	SERRA CIRCULAR DE MERGULHO SEM ESCOVAS XR FLEXVOLT 54V 59mm profundidade - Ø165mm com ajuste de trilho, antirretrocesso, guarda. Velocidade em vazio 1750-5000 rpm, diâmetro da lâmina 165mm, diâmetro interior 20mm, capacidade de chanfrado 47°, máx. profundidade de corte 59mm (55mm com carril), peso 5,1kg. EQUIPAMENTO STANDARD: duas baterias XR FLEXVOLT 54V/18V 6.0Ah Li-Ion, carregador, lâmina de 42 dentes e mala TSTAK VI.	806,00 €
	DCS777T2-QW BRUSHLESS	5054905003432	54V	SERRA DE ESQUADRIA TELESCÓPICA SEM ESCOVAS XR FLEXVOLT 54V Ø216mm + XPS Com inovadora linha indicadora do corte com sombra XPS. Inclui guia e base, função de bloqueio da cabeça e alavanca de aperto rápido, deslocamento à esquerda do resguardo com escala de medição. Tem ângulos pré-determinados de corte em esquadria em 15°, 22.5°, 30° e 45°. Velocidade da lâmina 6.300 rpm, diâmetro da lâmina 216mm, diâmetro interior 16mm, capacidade de esquadria (dir./esq.) 50/50°, capacidade corte a 90°/90° (CxX) 270x62mm, Prof. Máx. Corte (Serras) 80mm, peso 14kg. EQUIPAMENTO STANDARD: duas baterias XR FLEXVOLT 54V/18V 6.0Ah Li-Ion, carregador, lâmina TCT, chave hexagonal, mordça.	860,00 €
	DHS780T2A-QW BRUSHLESS	5035048644256	108V (2x54V)	SERRA DE ESQUADRIA TELESCÓPICA SEM ESCOVAS XR FLEXVOLT 108V (2x54V) Ø305mm + XPS Funcionamento sem fio com 2 baterias de 54V ou com fonte de alimentação para máxima flexibilidade. Com inovadora linha indicadora do corte com sombra XPS. Velocidade da lâmina 3800 rpm, diâmetro da lâmina 305mm, diâmetro do furo 30mm, capacidade de biselado 49/49°, capacidade de esquadria (dta/esq) 60/50°, capacidade corte a 90°/90° (P x A) 345x76, máx. profundidade de corte (serras) 170mm, peso 25.5Kg. EQUIPAMENTO STANDARD: duas baterias XR FLEXVOLT, 54V/18V 6.0Ah Li-Ion, carregador, Adaptador para conversão a 230V, lâmina pastilhada de 60 dentes, Chave de aperto, mordça, saco poeiras	1.397,00 €
	DCS690X2-QW BRUSHLESS	5035048680865	54V	CORTADORA DE BETÃO SEM ESCOVAS XR FLEXVOLT 54V Ø230mm. Proteção rotativa com 5 posições. Fornecimento de água duplo em ambos os lados. Indicador de sobrecarga. Transmissões de metal. Diâmetro do disco 230mm, diâmetro do furo 22.2mm, 6.500 rpm, profundidade de corte 83mm. Peso 6,4Kg. EQUIPAMENTO STANDARD: duas baterias XR FLEXVOLT 54V/18V 9.0Ah, carregador, disco de diamante e chave.	967,00 €
	DCS398T2-QW BRUSHLESS	5035048655719	54V	SERRA ALLIGATOR® SEM ESCOVAS XR FLEXVOLT 54V Comprimento de 430mm e lâmina Poroton categoria 20, 2400 cpm, dimensão de golpe 40mm, comprimento da lâmina 430mm, 6,5Kg. EQUIPAMENTO STANDARD: duas baterias XR FLEXVOLT 54V/18V 6.0Ah Li-Ion, carregador, lâmina TCT categoria 20, chave.	806,00 €
	DCS7485T2-QW BRUSHLESS	5035048645789	54V	MESA DE SERRAR SEM ESCOVAS XR FLEXVOLT 54V Ø 210mm Diâmetro da lâmina 210/30mm, 5800 rpm, capacidade de chanfrado -3/48°, máx. profundidade de corte a 90°/45° 65/45mm, máx. cap. de corte (dir/esq) 825/558mm, tamanho da mesa 485x485mm, 21.5Kg. EQUIPAMENTO STANDARD: duas baterias XR FLEXVOLT 54V/18V 6.0Ah Li-Ion, carregado, lâmina de serra 24D, guia de esquadrias, chave Allen, guia paralela, porto de extração de serragem, peça de empurrar e saco (para o armazenamento do carregador e da bateria)	967,00 €

	REFERÊNCIA	CÓDIGO DE BARRAS	POTÊNCIA	DESCRIÇÃO	TABELA FERRAMENTAS SEM IVA
OUTRAS FERRAMENTAS XR FLEXVOLT LI-ION					
NOVIDADE	DCV586MT2-QW BRUSHLESS PERFORM PROTECT	5035048691793	54V	ASPIRADOR SÓLIDOS E LÍQUIDOS XR FLEXVOLT 54V Classe M, sistema de limpeza de duplo filtro, mangueira de 2.5m x 32mm, capacidade 15L, Peso 9Kg. EQUIPAMENTO STANDARD: duas baterias XR FLEXVOLT 54V/18V 6.0Ah, carregador, mangueira 2.5m x 32mm, Adaptador AirLock 35mm, adaptador escalonado de borracha AirLock, saco de tela para aspirador.	726,00 €
NOVIDADE	DCC1054T2-QW BRUSHLESS	5902013962656	54V	COMPRESSOR PNEUMÁTICO XR FLEXVOLT 54V 9,5L SEM ÓLEO Potência 0,4 HP / 300 W. Regulador OneTurn™ para uma instalação rápida e fácil da pressão BAR. Ar deslocado de 31 l/min @ 7 Bar, pressão máx. 9,3 BAR. Entrada de ar 48 l/min. Peso 11Kg. EQUIPAMENTO STANDARD: 2 Baterias XR FLEXVOLT 54V/18V 6.0Ah, carregador	537,00 €

O SISTEMA SEM FIO MAIS COMPLETO DO MUNDO

XR FLEXVOLT: A POTÊNCIA DO FIO, A LIBERDADE DO SEM FIO



18V XR

AUTONOMIA

COMPATÍVEL COM TODA A GAMA XR DE 18V



MESMA POTÊNCIA DO QUE UMA FERRAMENTA COM FIO COM A LIBERDADE DA BATERIA

54V XR FLEXVOLT

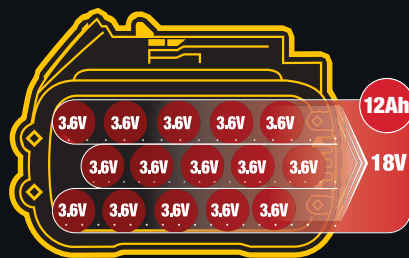

18V

5 células conectadas em série (5 x 3,6V = 18V)
3 fileiras conectadas em paralelo (3 x 4Ah = 12Ah)
= 216WH

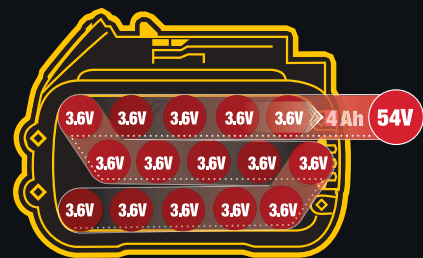

54V

15 células conectadas em série (15 x 3,6V = 54V)
1 fileira conectada em paralelo (1 x 4Ah = 4Ah)
= 216WH











12AH













AUTONOMIA
IMBATÍVEL

ÀS VEZES,
MAIOR É
MELHOR

	REFERÊNCIA	CÓDIGO DE BARRAS	POTÊNCIA	DESCRIÇÃO	TABELA FERRAMENTAS SEM IVA
FERRAMENTAS SEM BATERIA NEM CARREGADOR					
	 DCH733N-XJ  9.0 m/s ² 	5035048681831	54V	MARTELO ELETROPNEUMÁTICO SEM ESCOVAS SDS-Max XR FLEXVOLT 54V 2 MODOS 13.3J SEM CARREGADOR/BATERIA. Com mala	859,00 €
	 DCH481N-XJ  9.4 m/s ² 	5035048658314	54V	MARTELO ELETROPNEUMÁTICO SEM ESCOVAS SDS-Max XR FLEXVOLT 54V 3 MODOS 6.1J SEM CARREGADOR/BATERIA. Com mala	522,00 €
	 DCH333NT-XJ  7.5 m/s ² 	5035048655283	54V	MARTELO ELETROPNEUMÁTICO SEM ESCOVAS SDS-Plus XR FLEXVOLT 54V 3 MODOS 3.5J SEM CARREGADOR/BATERIA. Com mala TSTAK VI.	430,00 €
	 DCD460NT-XJ  4.9 m/s ² 	5035048681220	54V	BERBEQUIM ANGULAR SEM ESCOVAS XR FLEXVOLT 54V SEM CARREGADOR/BATERIA. Com mala TSTAK VI	430,00 €
	 DCD240N-XJ 	5035048668412	54V	MISTURADOR SEM ESCOVAS XR FLEXVOLT 54V SEM CARREGADOR/BATERIA. Em caixa de cartão.	430,00 €
	 DCG414NT-XJ  5.9 m/s ² 	5035048655467	54V	REBARBADORA DE ACABAMENTOS SEM ESCOVAS XR FLEXVOLT 54V 125mm SEM CARREGADOR/BATERIA. Com mala TSTAK II.	322,00 €
	 DCS388N-XJ 	5035048645703	54V	SERRA DE SABRE SEM ESCOVAS XR FLEXVOLT 54V SEM CARREGADOR/BATERIA. Em caixa de cartão.	343,00 €
	 DCS575N-XJ 	5035048643334	54V	SERRA CIRCULAR SEM ESCOVAS XR FLEXVOLT 54V SEM CARREGADOR/BATERIA. Em caixa de cartão.	278,00 €
	 DCS777N-XJ 	5035048651087	54V	SERRA DE ESQUADRIA TELESCÓPICA SEM ESCOVAS XR FLEXVOLT 54V Ø216mm SEM CARREGADOR/BATERIA. Em caixa de cartão.	511,00 €
	 DCS690N-XJ 	5035048669150	54V	CORTADORA DE BETÃO SEM ESCOVAS XR FLEXVOLT 54V Ø230mm SEM CARREGADOR/BATERIA. Em caixa de cartão.	537,00 €
	 DCV586MN-XJ  	5035048691779	54V	ASPIRADOR SÓLIDOS E LÍQUIDOS XR FLEXVOLT 54V SEM CARREGADOR/BATERIA. Em caixa de cartão.	403,00 €
	 DCC1054N-XJ 	5902013962687	54V	COMPRESSOR PNEUMÁTICO XR FLEXVOLT 54V 9,5L SEM ÓLEO SEM CARREGADOR/BATERIA. Em caixa de cartão.	322,00 €







	REFERÊNCIA	CÓDIGO DE BARRAS	POTÊNCIA	DESCRIÇÃO	TABELA FERRAMENTAS SEM IVA
BATERIAS E CARREGADORES XR					
BATERIA 10.8V XR					
	DCB127-XJ	5035048461358	10.8V	Bateria carril XR 10,8V Li-Ion 2,0Ah	42,00 €
BATERIAS 18V XR					
	DCB183-XJ	5035048438886	18V	Bateria carril XR 18V Li-Ion 2,0Ah	70,00 €
	DCB182-XJ	5035048392782	18V	Bateria carril XR 18V Li-Ion 4,0Ah	91,00 €
	DCB184-XJ	5035048466933	18V	Bateria carril XR 18V Li-Ion 5,0Ah	113,00 €
	DCB184B-XJ	5035048558577	18V	Bateria carril XR 18V Li-Ion 5,0Ah com Bluetooth	134,00 €
	DCB115P2-QW	5035048637043	18V	Kit 2 Baterias carril XR 18V Li-Ion 5,0Ah e Carregador XR 10,8V - 14,4V - 18V carril Li-Ion	300,00 €
BATERIAS 54V XR FLEXVOLT					
	DCB546-XJ	5035048646298	54V/18V	Bateria carril XR FLEXVOLT 54V/18V Li-Ion 6,0Ah	171,00 €
	DCB547-XJ	5035048646908	54V/18V	Bateria carril XR FLEXVOLT 54V/18V Li-Ion 9,0Ah	214,00 €
NOVIDADE 	DCB548-XJ	5035048706794	54V/18V	Bateria carril XR FLEXVOLT 54V/18V Li-Ion 12,0Ah	268,00 €
	DCB132T2-QW	5035048640722	54V/18V	Kit 2 Baterias carril XR FLEXVOLT 54V/18V Li-Ion 6,0Ah e Carregador Duplo XR FLEXVOLT: 54V - 18V - 14,4V - 10,8V carril Li-Ion	371,00 €
NOVIDADE 	DCB118X3-QW	5035048682203	54V/18V	Kit 3 Baterias carril XR FLEXVOLT 54V/18V Li-Ion 9,0Ah e Carregador XR FLEXVOLT: 54V - 18V carril Li-Ion	590,00 €

	REFERÊNCIA	CÓDIGO DE BARRAS	POTÊNCIA	DESCRIÇÃO	TABELA FERRAMENTAS SEM IVA
CARREGADORES	10.8V XR	18V XR	54V XR FLEX VOLT		
	DCB115-QW	5035048562321	10,8V 18V 54V	Carregador de baterias XR Li-Ion Para baterias de 10,8V, 14,4 e 18V até 5,0Ah. Corrente de carga 4,0A.	53,00 €
	DCB119-XJ	5035048349885	10,8V 18V 54V	Carregador de baterias XR Li-Ion 10,8V para veículo Para baterias de 10,8V, 14,4V e 18V até 4,0Ah. Tempo de carga de 45 min para bateria de 1,5Ah, 100 min para bateria de 4,0Ah	74,00 €
	DCB118-QW	5035048562277	18V 54V	Carregador rápido XR FLEXVOLT: 54V - 18V carril Li-Ion	85,00 €
	DCB132-QW	5035048640692	10,8V 18V 54V	Carregador Duplo XR FLEXVOLT: 54V - 18V - 14,4V - 10,8V carril Li-Ion	113,00 €

3 VOLTAGENS MESMO CARREGADOR			DCB127 10.8V 2.0Ah	DCB183 18V 2.0Ah	DCB182 18V 4.0Ah	DCB184 18V 5.0Ah	DCB546 54V/18V 6.0Ah	DCB547 54V/18V 9.0Ah	DCB548 54V/18V 12.0Ah
10.8V XR	18V XR	54V XR FLEX VOLT							
DCB115 220V			✓	✓	✓	✓	✓	✓	✓
DCB119 12V			✓	✓	✓	✓	✓	✓	✓
DCB118 220V				✓	✓	✓	✓	✓	✓
DCB132 220V			✓	✓	✓	✓	✓	✓	✓



BERBEQUINS E APARAFUSADORES COM FIO

	REFERÊNCIA	CÓDIGO DE BARRAS	POTÊNCIA	DESCRIÇÃO	TABELA FERRAMENTAS SEM IVA
APARAFUSADORES UNIVERSAIS E PARA GESSO CARTONADO					
	DW263K-QS	5011402270699	540W	Aparafusador 540W para parafusos autoperfurantes. Para trabalhar com parafusos autoperfuradores, potência de saída 295W, velocidade sem carga 0-2500 rpm, torque máx. suportado 14,5Nm, portapontas 1/4" (6,35mm), regulação de profundidade, 1,3kg. EQUIPAMENTO STANDARD: Suporte hexagonal magnético de 8mm, adaptadores (13mm e 15mm), batente de profundidade ajustável, mala	161,00 €
	DW268K-QS	5011402272433	540W	Aparafusador 540W com embraiagem ajustável. Com controlo de torque de até 26Nm, ideal para aplicações em madeira, plástico e metal. Sistema único de controlo de torque Versa Clutch, potência de saída 295W, velocidade sem carga 0-2500 rpm, diâmetro máx. de torqueafuso 6,3mm, portapontas 6,35mm, peso 1,3kg. EQUIPAMENTO STANDARD: mala	204,00 €
	DW269K-QS	5011402284788	540W	Aparafusador 540W com embraiagem ajustável de baixa velocidade. Universal, potência de saída 295W, velocidade sem carga 0-1000 rpm, sistema 'Controlo do torque Versa Clutch', torque máx. suportado 4-42Nm, encabadouro 1/4" (6,35mm), diâmetro máx. de torqueafuso 6,3mm, 1,3kg. EQUIPAMENTO STANDARD: mala	214,00 €
	DW275KN-QS	5035048104248	540W	Aparafusador 540W com embraiagem silenciosa. Para aparafusar gesso cartonado e painéis de madeira, potência de saída 295W, 0-5300 rpm, torque máx. suportado 10Nm, encabadouro 1/4" (6,35mm), diâmetro máx. de torqueafuso 4,8mm, 1,3kg. Com embraiagem silenciosa. EQUIPAMENTO STANDARD: Batente de profundidade ajustável, adaptador e ponta Ph2, clip de fixação ao cinto e mala	161,00 €
CHAVES DE IMPACTO					
	DW292-QS	5035048136331	710W	Chave de impacto 1/2" 710W Potência de saída 370W, 440Nm de torque, 2200 rpm, 2700 ipm, máx. capacidade M20, peso 3,2kg. EQUIPAMENTO STANDARD: Anel de retenção de 1/2"	289,00 €
	DW294-QS	5035048136362	710W	Chave de impacto 3/4" 710W Potência de saída 370W, 440Nm de torque, 2000 rpm, 2700 ipm, máx. capacidade M20, peso 3,2kg. EQUIPAMENTO STANDARD: Anel de retenção de 3/4"	332,00 €









AS CHAVES DE CAIXA EXTREME IMPACT DA DEWALT PROPORCIONAM MÁXIMA DURABILIDADE







- Fabricados segundo altos padrões para garantir a longevidade e durabilidade
- Marcações claras gravadas a laser em cada chave
- Desenhado para ser utilizado com chaves 1/2", mas também vem com um adaptador de 1/4" para 1/2"

EXTREME

Para a gama completa de Conjuntos de Chaves de Caixa de Impacto, veja a página 139

	REFERÊNCIA	CÓDIGO DE BARRAS	POTÊNCIA	DESCRIÇÃO	TABELA FERRAMENTAS SEM IVA
BERBEQUINS ROTATIVOS					
	DWD014S-QS	5035048269299	550W	Berbequim rotativo 550W - Bucha 10mm sem chave Potência de saída 358W, 0-2500 rpm, 10,9Nm de torque, Bucha sem chave 1,0-10mm, rosca 1/2" x 20U.N.F., 1,8kg.	91,00 €
	DW217-QS	5011402276585	675W	Berbequim rotativo 675W - Bucha 0,5-10mm sem chave Potência de saída 340W, 0-4000 rpm, 8,1Nm de torque, Bucha sem chave 0,5-10mm, rosca 3/8" X 24 U.N.F., peso 1,2kg.	161,00 €
	DWD112S-QS	5035048232620	701W	Berbequim rotativo 701W - Bucha 1,0-10mm sem chave Potência de saída 340W, 0-2500 rpm, 10,9Nm de torque, Bucha sem chave 1,0-10mm, rosca 1/2" x 20U.N.F., peso 1,8kg.	124,00 €
	D21441-QS	5035048153536	770W	Berbequim rotativo 770W - Bucha 1,5-13mm Potência de saída 425W, 0-1100/ 0-2700 rpm, 40/20Nm de torque, Bucha 1,5-13mm, rosca 1/2" 20 U.N.F., peso 2,2kg. EQUIPAMENTO STANDARD: Punho lateral multiposição, batente de profundidade	225,00 €
	DWD221-QS 	5035048305508	800W	Berbequim rotativo 800W - Bucha 1,5-13mm Potência de saída 385W, 0-650 rpm, 40Nm de torque, Bucha 1,5-13mm, rosca 1/2" 20 U.N.F., peso 2,3kg. EQUIPAMENTO STANDARD: Punho lateral multiposição	235,00 €
BERBEQUIM ANGULAR					
	D21160-QS	5035048150085	350W	Berbequim angular 350W - Bucha 1,0-10mm Potência de saída 180W, 0-1200 rpm, 9,2 de torque, bucha 1,0-10mm, rosca 3/8" X 24 U.N.F. peso 1,7kg. EQUIPAMENTO STANDARD: Chave da bucha	182,00 €
COLUNA ELETROMAGNÉTICA					
	DWE1622K-QS	5035048402238	1200W	Coluna eletromagnética com Berbequim Morse 1200W 2 velocidades 300/450 rpm, tipo de encabadouro Weldon 19mm, pressão da furação 317 kg, força de íman 3800N, máx. proteção contra re-arranque, profundidade de corte 50mm, máx. diâmetro de furação 50mm, peso 14kg. EQUIPAMENTO STANDARD: encabadouro de encaixe automático, tanque de lubrificação, punho reversível, carcaça de proteção berbequim, cinta de segurança, mala, bucha e adaptador 16mm	1.118,00 €



	REFERÊNCIA	CÓDIGO DE BARRAS	POTÊNCIA	DESCRIÇÃO	TABELA FERRAMENTAS SEM IVA
BERBEQUINS COM PERCUSSÃO					
	DWD024S-QS	5035048268193	701W	Berbequim percussão 701W Potência de saída 302W, 0-2800 rpm, 8,6Nm de torque, Bucha sem chave 1,5-13mm, rosca 1/2" X 20 U.N.F., peso 1,82kg. EQUIPAMENTO STANDARD: Punho lateral, batente de profundidade, Bucha sem chave	89,00 €
	DWD024KS-QS	5035048268209	701W	Berbequim percussão 701W Potência de saída 302W, 0-2800 rpm, 8,6Nm de torque, Bucha sem chave 1,5-13mm, rosca 1/2" X 20 U.N.F., peso 1,82kg. EQUIPAMENTO STANDARD: Punho lateral, batente de profundidade, mala, Bucha sem chave	94,00 €
	D21805KS-QS	5035048153413	770W	Berbequim percussão 770W Potência de saída 425W, 0-1100/ 0-2700 rpm, 45/20Nm de torque, Bucha sem chave 1,5-13mm, rosca 1/2" X 20 U.N.F., peso 2,3kg. EQUIPAMENTO STANDARD: Punho lateral multiposição, batente de profundidade, mala, Bucha sem chave	182,00 €
	DWD522KS-QS	5035048305393	950W	Berbequim percussão 950W Potência saída 415W, 2 velocidades 0-1250/ 0-3500 rpm, 40/20Nm de torque, embraiagem mecânica de segurança, Bucha sem chave 1,5-13mm, rosca 1/2" x 20 U.N.F., peso 2,8kg. EQUIPAMENTO STANDARD: Punho lateral multiposição, batente de profundidade, mala	188,00 €
	DWD524KS-QS	5035048305256	1100W	Berbequim percussão 1100W Potência de saída 540W, 2 velocidades 0-1250/ 0-3500 rpm, 40/20Nm de torque, embraiagem mecânico de segurança, Bucha sem chave 1,5-13mm, rosca 1/2" x20 U.N.F., peso 2,8kg. EQUIPAMENTO STANDARD: Punho lateral multiposição, batente de profundidade, mala	203,00 €
	DWD530KS-QS  7.0 m/s ²	5035048305423	1300W	Berbequim percussão 1300W - Bucha 1,5-13mm Potência de saída 680W, duas velocidades 0-1100/0-2700 rpm, 40/20Nm de torque, embraiagem eletromecânica de segurança, Bucha sem chave 1,5-13mm, rosca 1/2" x 20 U.N.F., peso 2,8kg. EQUIPAMENTO STANDARD: Punho lateral multiposição, batente de profundidade, mala	268,00 €







As brocas para pedra Extreme da DEWALT fornecem um desempenho de furação líder de mercado:

- Duram até 2x mais do que uma broca para pedra standard
- O seu grau de carboneto ótimo maximiza a durabilidade
- Ideais para furar pedra, tijolo e cimento



EXTREME

Para a gama completa de brocas para Pedra EXTREME, veja a página 83

	REFERÊNCIA	CÓDIGO DE BARRAS	POTÊNCIA	DESCRIÇÃO	TABELA FERRAMENTAS SEM IVA
PERFURAÇÃO E CORTE DE DIAMANTE					
	D21570K-QS 	5035048310502	1300W	Berbequim de diamante 1300W - Para furação em seco. Potência de saída 680W, duas velocidades 0-1250/0-3500 rpm, embraiagem eletrônica de segurança, Bucha sem chave 1,0-16mm, rosca 1/2" x 20 U.N.F., máx. capacidade de furação 127mm, peso 3,0kg. EQUIPAMENTO STANDARD: Punho lateral multiposição, batente de profundidade, mala	279,00 €
	D21583K-QS	5035048160091	1910W	Berbequim de diamante 1910W - Para perfurações em húmido e seco. Rosca 1-1/4" macho/ 1/2" fêmea, potência saída 1300W, três velocidades 0-1000/ 0-2400/ 0-4600 rpm, embraiagem mecânica de segurança, diâmetro do colar 60mm, sistema de proteção de temperatura, botão de bloqueio, máx. capacidade de furação (cimento) 152mm, máx. capacidade de furação (alvenaria) 202mm, peso 6,4kg. EQUIPAMENTO STANDARD: Punho multiposição, comutador de ligação, conector de fornecimento de água, conector de sistema de extração de pó, mala	1.075,00 €
	DWC410-QS	5035048296363	1300W	Serra de mão Circular de diamante 1300W para Azulejos 13000 rpm, diâmetro do disco 110mm, profundidade de corte 34mm, peso 2,7kg. EQUIPAMENTO STANDARD: Disco de diamante de 110mm húmido/seco, mangueira de água, ferramentas para troca de disco	231,00 €
	D24000S-QS	5035048261477	1600W	Mesa de água 1600W 4200 rpm, diâmetro do disco 250mm, profundidade de corte 95mm, máx. capacidade de corte transversal a 90° de 610mm, máx. capacidade de corte transversal a 45° de 450mm, peso 32kg. EQUIPAMENTO STANDARD: Pernas D240001, disco DT3734, extensão mesa, extensão traseira e lateral recolha de água, chave Hex	1.210,00 €

ACOPLAMENTO PARA BERBEQUIM DE DIAMANTE

	REFERÊNCIA	CÓDIGO DE BARRAS	DESCRIÇÃO	TABELA FERRAMENTAS SEM IVA
	D215831-XJ	5035048163917	Suporte Berbequim de Diamante de 60mm para D21583K	970,00 €

COROAS DE DIAMANTE PARA FURAR A SECO

ACOPLAMENTO 1/2, BSP (FEMEA) UNIVERSAL

COROAS DE DIAMANTE PARA FURAR A HÚMIDO

ACOPLAMENTO 1/2, BSP (MACHO) UNIVERSAL



ACOPLAMENTO 1 1/4, UNC (FEMEA) UNIVERSAL

















COROA PARA FURAR				INFORMAÇÃO ADICIONAL									
80-90	90-100	100-125	125-150	POTÊNCIA	AMPERIOS/HORA	ENERGIA IMPACTO	IMPACTOS	VELOCIDADE	PESO	VIBRAÇÃO	MODOS	DIREÇÃO APLICAÇÃO	CARACTERÍSTICAS
				18V	4	2,1J	4600 ipm	1100 rpm	2,5 kg	6,6 m/s ²	3	↑ → ↓	
				18V	5	2,1J	4600 ipm	1100 rpm	2,5 kg	6,6 m/s ²	3	↑ → ↓	
				18V	5	2,1J	4600 ipm	1100 rpm	2,5 kg	6,6 m/s ²	3	↑ → ↓	
				18V	4	2,6J	5680 ipm	1550 rpm	2,3 kg	14,5 m/s ²	3	↑ → ↓	
				18V	5	2,8J	4480 ipm	980 rpm	3,6 kg	8,5 m/s ²	3	↑ → ↓	
				54V	6	2,8J	4390 ipm	980 rpm	3,6 kg	7,5 m/s ²	3	↑ → ↓	
				54V	9	3,5J	4480 ipm	1000 rpm	3,7 kg	7,5 m/s ²	3	↑ → ↓	
				54V	9	6,1J	3150 ipm	540 rpm	5,4 kg	9,4 m/s ²	3	→ ↓	
				54V	9	13,3J	2705 ipm	355 rpm	9,8 kg	9,0 m/s ²	2	↓ →	
				710W	-	2,0J	5680 ipm	1550 rpm	2,5 kg	13,6 m/s ²	2	↑ → ↓	
				710W	-	2,0J	5680 ipm	1550 rpm	2,5 kg	13,6 m/s ²	3	↑ → ↓	
				800W	-	2,6J	5500 ipm	1550 rpm	2,6 kg	15,4 m/s ²	3	↑ → ↓	
				900W	-	3,0J	5350 ipm	1450 rpm	3,1 kg	14,9 m/s ²	3	↑ → ↓	
				950W	-	3,5J	5200 ipm	1150 rpm	3,7 kg	6,9 m/s ²	3	↑ → ↓	
				950W	-	3,5J	5200 ipm	1150 rpm	3,7 kg	6,9 m/s ²	3	↑ → ↓	
				1000W	-	4,2J	4700 ipm	820 rpm	4,2 kg	8,2 m/s ²	3	↑ → ↓	
				1000W	-	4,2J	4700 ipm	820 rpm	4,2 kg	8,2 m/s ²	3	↑ → ↓	
				1050W	-	6,1J	3150 ipm	540 rpm	5,9 kg	9,4 m/s ²	3	↓ →	
				1100W	-	8,0J	2740 ipm	400 rpm	6,1 kg	18,3 m/s ²	2	↓ →	
				1250W	-	8,0J	2840 ipm	415 rpm	6,9 kg	8,8 m/s ²	2	↓ →	
				1600W	-	13,3J	2705 ipm	355 rpm	9,3 kg	9,6 m/s ²	2	↓ →	
				1700W	-	19,4J	2210 ipm	290 rpm	10,5 kg	9,6 m/s ²	2	↓ →	

INFORMAÇÃO ADICIONAL

POTÊNCIA	ENERGIA IMPACTO	IMPACTOS	PESO	VIBRAÇÃO	DIREÇÃO APLICAÇÃO	CARACTERÍSTICAS
1050W	7,1J	3150 ipm	5,6 kg	8,5 m/s ²	↑ → ↓	
1250W	8,0J	1430 - 2840 ipm	6,1 kg	8,3 m/s ²	↑ → ↓	
1600W	13,3J	1350 - 2705 ipm	8,8 kg	9,7 m/s ²	↓ →	
1500W	17,9J	2040 ipm	9,9 kg	12 m/s ²	↓ →	
1550W	19,0J	1050 - 2100 ipm	10,5 kg	7,5 m/s ²	↓ →	
1600W	22,5J	1620 ipm	13,8 kg	8,8 m/s ²	↓ →	
1600W	35J	1450 ipm	18,4 kg	6,8 m/s ²	↓ ↘	
1600W	35J	1450 ipm	16,9 kg	6,8 m/s ²	↓ ↘	
2100W	62J	960 ipm	31 kg	4,8 m/s ²	↓ ↘	

	REFERÊNCIA	CÓDIGO DE BARRAS	POTÊNCIA	DESCRIÇÃO	TABELA FERRAMENTAS SEM IVA
MARTELOS COM FIO					
MARTELOS COMBINADOS SDS-PLUS					
	D25032K-QS	5035048546864	710W	Martelo Ligeiro Combinado 710W 2 modos SDS-Plus 22mm, energia de impacto (EPTA 05/2009) 2,0J, 0-1550 rpm, 0-5680 ipm, peso 2,5kg. EQUIPAMENTO STANDARD: Punho lateral multiposição, batente de profundidade, mala TSTAK	128,00 €
	D25033K-QS	5035048546888	710W	Martelo Ligeiro Combinado 710W 3 modos SDS-Plus 22mm, energia de impacto (EPTA 05/2009) 2,0J, 0-1550 rpm, 0-5680 ipm, parada de rotação, peso 2,5kg. EQUIPAMENTO STANDARD: Punho lateral multiposição, batente de profundidade, mala TSTAK	156,00 €
	D25133K-QS	5035048546925	800W	Martelo Ligeiro Combinado 800W 3 modos SDS-Plus 26mm, energia de impacto (EPTA 05/2009) 2,6J, 0-1550 rpm, 0-5500 ipm, parada de rotação, peso 2,5kg. EQUIPAMENTO STANDARD: Punho lateral multiposição, batente de profundidade, mala TSTAK	178,00 €
	D25144K-QS	5035048547007	900W	Martelo Ligeiro Combinado 900W 3 modos SDS-Plus com substituição rápida de bucha 28mm, energia de Impacto (EPTA 05/2009) 3,0J, 0-1450 rpm, 0-5350 ipm, parada da rotação, peso 3,1kg. EQUIPAMENTO STANDARD: Punho lateral multiposição, batente de profundidade, mala TSTAK, Bucha amovível de 13mm	285,00 €
	D25333K-QS  ACTIVE VIBRATION CONTROL  6.9 m/s ²	5035048648650	950W	Martelo Ligeiro Combinado 950W 3 modos SDS-Plus com motor vertical e AVC 30mm, Controlo Ativo da Vibração (AVC), parada de impacto, embraiagem de segurança, energia de Impacto (EPTA 05/2009) 3,5J, 0-1150 rpm, 0-5200 ipm, peso 3,7kg. EQUIPAMENTO STANDARD: Punho lateral multiposição, batente de profundidade, mala TSTAK	311,00 €
	D25334K-QS  ACTIVE VIBRATION CONTROL  6.9 m/s ²	5035048648698	950W	Martelo Ligeiro Combinado 950W 3 modos SDS-Plus com motor vertical, mudança rápida de Bucha e AVC 30mm, Controlo Ativo da Vibração (AVC), parada de impacto, embraque de seguridad, energia de Impacto (EPTA 05/2009) 3,5J, 0-1150 rpm, 0-5200 ipm, peso 3,9kg. EQUIPAMENTO STANDARD: Punho lateral multiposição, batente de profundidade, Bucha removível de 13mm, mala TSTAK	354,00 €
	D25413K-QS  ACTIVE VIBRATION CONTROL  8.2 m/s ²	5035048441282	1000W	Martelo Ligeiro Combinado 1000W 3 modos SDS-Plus com mudança rápida de bucha 32mm, design em "L", energia de impacto (EPTA 05/2009) 4,2J, potência de saída 680W, 0-820 rpm, 0-4700 ipm, parague de rotação, Controlo Ativo da Vibração (AVC), peso 4,2kg. EQUIPAMENTO STANDARD: Punho lateral multiposição, batente de profundidade, mala	430,00 €
MARTELOS CINZELADORES SDS-PLUS					
	D25430K-QS  ACTIVE VIBRATION CONTROL  7,1 m/s ²	5035048441725	1000W	Martelo Ligeiro Cinzelador Motor Vert. 1000W - 4,2J - SDS Plus AVC Design em "L", energia de impacto (EPTA 05/2009) 4,2J, potência de saída 650W, 0-4700 ipm, Controlo Ativo da Vibração (AVC), peso 4,0kg. EQUIPAMENTO STANDARD: punho lateral multiposição, mala	403,00 €

	REFERÊNCIA	CÓDIGO DE BARRAS	POTÊNCIA	DESCRIÇÃO	TABELA FERRAMENTAS SEM IVA
MARTELOS COMBINADOS SDS-MAX					
	D25481K-QS   9.4 m/s ²	5035048648919	1050W	Martelo Combinado 5kg 1050W SDS-Max 6,1J 40mm, energia de impacto (EPTA 05/2009) 6,1J, 3150 ipm, encabadouro SDS-Max, peso 5,9kg. EQUIPAMENTO STANDARD: Punho lateral multiposição, mala	483,00 €
	D25501K-QS	5035048236338	1100W	Martelo Combinado 5kg 1100W SDS-Max 8J 40mm, energia de impacto (EPTA 05/2009) 8J, potência de saída 500W, 0-2740 ipm, encabadouro SDS-Max, peso 6,1kg. EQUIPAMENTO STANDARD: Punho lateral multiposição, mala	526,00 €
	D25601K-QS   8.8 m/s ²	5035048236598	1250W	Martelo Combinado 6kg 1250W SDS-Max eletrónico AVC 8J 45mm, energia de impacto (EPTA 05/2009) 8J, potência de saída 615W, 1430-2840 ipm, Controlo Ativo da Vibração (AVC), encabadouro SDS-Max, peso 6,8kg. EQUIPAMENTO STANDARD: Punho lateral multiposição antivibração, mala	645,00 €
 NOVIDADE	D25733K-QS    9.6 m/s ²	5035048667194	1600W	Martelo Combinado 8kg 1600W SDS-Max Eletrónico AVC + UTC 13.3J, 48mm, Energia de Impacto (EPTA 05/2009) 13.3J, 177-355 rpm, 1.350-2.705 ipm, Controlo Ativo da Vibração (AVC), controlo total do torque (UTC), peso 9.3kg. EQUIPAMENTO STANDARD: Punho lateral multiposição, mala	752,00 €
 NOVIDADE	D25773K-QS    9.6 m/s ²	5035048667217	1700W	Martelo Combinado 10kg 1700W SDS-Max Eletrónico AVC + UTC 19.4J, 52mm, Energia de Impacto (EPTA 05/2009) 19.4J, 145-290 rpm, 1.105-2.210 ipm, Controlo Ativo da Vibração (AVC), controlo total do torque (UTC), peso 10.5kg. EQUIPAMENTO STANDARD: Punho lateral multiposição, mala	859,00 €

BROCAS XLR® SDS-MAX

- As brocas XLR® oferecem uma perfuração maior e mais eficaz, mantendo a perfuração ideal por tanto tempo quanto possível.
- A sua ponta de 4 cortes facilita a perfuração perfeita e a sua espiral de 4 estrias maximiza a eliminação de resíduos para uma perfuração rápida e buracos limpos, que lhe permite dispersar a energia de impacto e reduzir a vibração
- Disponível em diâmetros de 16mm até 42mm e comprimentos entre 340mm e 920 mm.

Para a gama completa de Brocas XLR® SDS-MAX, veja a página 91

XLR®

PERFORM PROTECT



MARTELOS DEMOLIDORES 5 - 30 KG

	D25810K-QS  ACTIVE VIBRATION CONTROL  8.5m/s ²	5035048648957	1050W	Martelo Demolidor 5kg 1050W - 7,1J SDS-Max - Ideal para demolição Ligeiro, preparação da superfície ou cinzelamento de ranhuras e aberturas dos canais em tijolo, alvenaria e betão leve. Energia de impacto (EPTA 05/2009) 7,1J 3.150 ipm, peso 5.6kg. EQUIPAMENTO STANDARD: Punho lateral multiposição, mala	430,00 €
	D25831K-QS  ACTIVE VIBRATION CONTROL  8.3 m/s ²	5035048236659	1250W	Martelo Demolidor 5kg 1250W - 8J - SDS-máx eletrónico AVC Energia de impacto (EPTA 05/2009) 8J, potência de saída 615W, 1430-2840 ipm, Controlo Ativo da Vibração (AVC), 6,1 kg, encabadoiro SDS-Max. EQUIPAMENTO STANDARD: Punho lateral multiposição, ponteiro, mala.	601,00 €
NOVIDADE 	D25872K-QS  ACTIVE VIBRATION CONTROL  9.7 m/s ²	5035048667224	1600W	Martelo Demolidor 8kg 1600W SDS-Max - 13,3J Energia de Impacto (EPTA 05/2009) 13.3J, 1350-2705 ipm, Controlo Ativo da Vibração (AVC), peso 8.8Kg. EQUIPAMENTO STANDARD: Punho lateral multiposição, mala.	698,00 €
	D25899K-QS	5035048182932	1500W	Martelo Demolidor 10kg 1500W - SDS-máx - 17,9J energia de impacto (EPTA 05/2009) 17,9J, potência de saída 750W, 1020-2040 ipm, 9,5 kg, encabadoiro SDS-Max. EQUIPAMENTO STANDARD: Punho lateral multiposição, mala.	633,00 €
	D25902K-QS  ACTIVE VIBRATION CONTROL  8.0 m/s ²	5035048460788	1550W	Martelo Demolidor 10kg 1550W SDS-Max eletrónico e AVC - 19J Energia de impacto (EPTA 05/2009) 19J, potência de saída 750W, 1020-2040 ipm, Controlo Ativo da Vibração (AVC), 10,9kg. EQUIPAMENTO STANDARD: punho lateral multiposição, ponteiro, mala.	769,00 €
NOVIDADE 	D25951K-QS  ACTIVE VIBRATION CONTROL  	5035048692783	1600W	Martelo Demolidor 13kg SDS-Max 1600W - AVC - 24J Energia de Impacto (EPTA 05/2009) 24J, 1620 ipm, Controlo Ativo da Vibração (AVC), 13.3Kg EQUIPAMENTO STANDARD: Punho lateral multiposição, ponteiro, mala	913,00 €
	D25960K-QS  ACTIVE VIBRATION CONTROL  4.8 m/s ²	5035048297162	1600W	Martelo Demolidor 16 kg Hex 1600W - encabadoiro Hex 28mm, energia de impacto (EPTA 05/2009) 35J. Equilíbrio ótimo entre potência, energia de impacto e vibração. Potência de saída 1000W, 1.450 ipm, energia de impacto (EPTA 05/2009) 35J, peso 18,4kg. EQUIPAMENTO STANDARD: Ponteiro, punho multiposição, mala com rodas.	1.042,00 €
	D25961K-QS  ACTIVE VIBRATION CONTROL  6.8 m/s ²	5035048297193	1600W	Martelo Demolidor 16kg Hex 1600W - encabadoiro Hex 30mm, energia de impacto (EPTA 05/2009) 35J, potência de saída 1000W, 1450 ipm, vibração mão/braço 6,8 m/s ² , apenas 16,9kg. EQUIPAMENTO STANDARD: ponteiro, punho lateral multiposição, mala com rodas.	1.064,00 €
	D25981K-QS  ACTIVE VIBRATION CONTROL  4.8 m/s ²	5035048657034	2100W	Martelo Demolidor 30kg Hex 2100W - AVC Porta-ferramentas Hex 28mm, Energia de Impacto (EPTA 05/2009) 62J, potência de saída 1200W, 960 ipm, vibração mão/braço 4.8 m/s ² , peso 31Kg. EQUIPAMENTO STANDARD: Ponteiro, carro com rodas	1.612,00 €

ACESSÓRIOS PARA MARTELOS

 <p>NOVIDADE</p>	<p>DWH201D-XJ</p> 	<p>5035048705407</p>	<p>Sistema de extração de poeiras para martelos SDS-Plus</p>	<p>59,00 €</p>
	<p>D25304DH-XJ</p> 	<p>5035048648773</p>	<p>Sistema de aspiração integral para os martelos 54V (DCH333/323), 18V (DCH283) e martelos com fio 3kg (D25333/334)</p>	<p>161,00 €</p>
 <p>NOVIDADE</p>	<p>DWH050-XJ</p> 	<p>5035048696750</p>	<p>Sistema de extração de pó para martelos de 5 a 10kg. Equipado com 2 cabeças intermutáveis para furação, diâmetro do colar 0-38mm e 38-52mm, 2 bicos de limpeza para buracos. Compatível com qualquer aspirador profissional.</p>	<p>134,00 €</p>
 <p>NOVIDADE</p>	<p>DWH051-XJ</p> 	<p>5035048696767</p>	<p>Sistema de extração de pó para martelos demolidores de 5 a 13 kg (encabadouros SDS-máx Hex 19mm). Equipado com 3 boquilhas flexíveis de borracha de diâmetro diferente, 2 adaptadores para ferramenta. Compatível com qualquer aspirador profissional. Em mala. Máx. diâmetro do ponteiro 27mm.</p>	<p>117,00 €</p>



O ÚLTIMO EM SEGURANÇA

SEM COMPROMISSO DE DESEMPENHO

As ferramentas Perform&Protect da DEWALT são projetadas para se defender contra a inalação de poeiras, a perda de controle de torque e diminuir a vibração da ferramenta sem sacrificar o desempenho que precisa.



POEIRAS

SOLUÇÕES DE REMOÇÃO DE PÓ

Quando o logo "Perform & Protect" é atribuído a POEIRAS, há garantia de que o potencial de inalação de poeiras foi reduzido para proporcionar um ambiente de trabalho mais limpo e seguro.



VIBRAÇÃO

PELO MENOS 20% DE REDUÇÃO EM VIBRAÇÃO

Quando o logo "Perform & Protect" faz referência à VIBRAÇÃO, há garantia de uma redução dos níveis de Vibração Tri-Axial, aumentando o tempo de uso sem reduzir o desempenho.



CONTROLO

CARACTERÍSTICAS ÚNICAS E INOVADORAS DE CONTROLO DO TÓRQUE

Quando o logo "Perform & Protect" é atribuído ao CONTROLO, há garantia de que funcionalidades adicionais e inovadoras de segurança de controlo de torque foram incorporadas na conceção da ferramenta.

	REFERÊNCIA	CÓDIGO DE BARRAS	POTÊNCIA	DESCRIÇÃO	TABELA FERRAMENTAS SEM IVA
FERRAMENTAS PARA TRABALHOS DE METAL					
REBARBADORAS DE ACABAMENTOS - 115 mm					
	DWE4016-QS	5035048642870	730W	Rebarbadora 115mm 730W Arranque suave + Bloqueio e Proteção contra re-arranque, 11000 rpm, rosca M14, peso 1.8kg. EQUIPAMENTO STANDARD: guarda protetora, punho lateral, porca interna e externa, chave.	63,00 €
	DWE4056-QS	5035048634448	800W	Rebarbadora de Acabamentos 115mm 800W arranque suave + bloqueio e proteção contra re-arranque, 11800 rpm, rosca M14, peso 1,8kg. EQUIPAMENTO STANDARD: guarda protetora, punho lateral multiposição, porca interna e externa, chave.	75,00 €
	DWE4156-QS	5035048634479	900W	Rebarbadora 115mm 900W Arranque Suave + Bloqueio e Proteção contra re-arranque, 11800 rpm, rosca M14, peso 2.0Kg. EQUIPAMENTO STANDARD: Guarda protetora, punho lateral multiposição, porca interna e externa, chave.	80,00 €
	DWE4156KD-QS	5035048634523	900W	Rebarbadora de Acabamentos 115mm 900W arranque suave + bloqueio e proteção contra re-arranque, 11800 rpm, rosca M14, peso 2,0kg. EQUIPAMENTO STANDARD: Guarda protetora, punho lateral multiposição, porca interna e externa, chave, disco de diamante, mala	103,00 €
	DWE4206-QS	5035048464304	1010W	Rebarbadora de Acabamentos 115mm 1010W arranque suave + bloqueio e proteção contra re-arranque, 11000 rpm, rosca M14, sistema de extração de pó, 2,1kg. EQUIPAMENTO STANDARD: guarda protetora sem chave, punho lateral multiposição, porca interna e externa, chave.	107,00 €
	DWE4246-QS 	5035048645369	1.200W	Rebarbadora de Acabamentos 115mm 1200W Eletrônica, embraiagem, arranque suave + bloqueio e proteção contra re-arranque, 2800 - 10000 rpm, rosca M14, controle eletrônico de velocidade, sistema de extração de pó, peso 2,3kg. EQUIPAMENTO STANDARD: guarda sem chave, punho lateral multiposição antivibração, porca antibloqueio, chave.	150,00 €
REBARBADORAS DE ACABAMENTOS - 125 mm					
	DWE4057-QS	5035048633847	800W	Rebarbadora 125mm 800W Arranque Suave + Bloqueio e Proteção contra re-arranque, 11.800 rpm, rosca M14, peso 1.8kg. EQUIPAMENTO STANDARD: guarda protetora, punho lateral multiposição, porca interna e externa, chave.	80,00 €
	DWE4157-QS	5035048634509	900W	Rebarbadora de Acabamentos 125mm 900W - arranque suave + bloqueio e proteção contra re-arranque, 11800 rpm, rosca M14, peso 2,05kg. EQUIPAMENTO STANDARD: guarda protetora, punho lateral multiposição, porca interna e externa, chave.	80,00 €
	DWE4203-QS	5035048464205	1010W	Rebarbadora de Acabamentos 125mm com interruptor homem-morto, sistema de extração de pó, punho lateral antivibração, escovas de desligação automática, porca antibloqueio, botão de bloqueio do eixo. 11000 rpm, máx. diâmetro de disco 125mm, rosca M14, peso 2,2kg. EQUIPAMENTO STANDARD: Guarda protetora 125mm, porca interna e externa, chave, punho lateral antivibração multiposição	107,00 €
	DWE4207-QS	5035048464359	1010W	Rebarbadora de Acabamentos 125mm 1010W com arranque suave, bloqueio e proteção contra re-arranque, 11000 rpm, rosca M14, sistema de extração de pó, peso 2,2kg. EQUIPAMENTO STANDARD: guarda protetora, punho lateral multiposição antivibração, porca interna e externa, chave.	113,00 €
	DWE4217-QS	5035048464557	1200W	Rebarbadora de Acabamentos 125mm 1200W com arranque suave, bloqueio e proteção contra re-arranque, 11000 rpm, rosca M14, sistema de extração de pó, 2,2kg. EQUIPAMENTO STANDARD: guarda protetora sem chave, punho lateral multiposição antivibração, porca interna e externa, chave	135,00 €



	REFERÊNCIA	CÓDIGO DE BARRAS	POTÊNCIA	DESCRIÇÃO	TABELA FERRAMENTAS SEM IVA
	DWE4227-QS PERFORM PROTECT	5035048548882	1200W	Rebarbadora de Acabamentos 125mm 1200W com embraiagem, arranque suave, bloqueio e proteção contra re-arranque, força de torção, sistema de proteção contra sobrecarga, sistema de extração de pó, guarda protetora de fácil montagem, ajuste e remoção, porca antibloqueio, botão de bloqueio do eixo. 11000 rpm, máx. diâmetro de disco 125mm, rosca M14, peso 2,2kg. EQUIPAMENTO STANDARD: Guarda protetora sem chave, punho lateral antivibração multiposição, porca interna e externa, chave.	150,00 €
	DWE4233-QS	5035048614020	1400W	Rebarbadora de Acabamentos 125mm 1400W com interruptor homem-morto, sistema de extração de pó, punho lateral antivibração, porca antibloqueio, botão de bloqueio do eixo. 11500 rpm, máx. diâmetro de disco 125mm, rosca M14, peso 2,2kg. EQUIPAMENTO STANDARD: Guarda protetora 125mm, porca interna e externa, chave, punho lateral antivibração multiposição	139,00 €
	DWE4237-QS	5035048562840	1400W	Rebarbadora de Acabamentos 125mm 1400W - arranque suave + bloqueio e proteção contra re-arranque, 11500 rpm, rosca M14, sistema de extração de pó, peso 2,2kg. EQUIPAMENTO STANDARD: Guarda protetora sem chave, punho lateral antivibração multiposição, porca interna e externa, chave.	145,00 €
	DWE4277-QS	5035048645406	1500W	Rebarbadora de Acabamentos 125mm 1500W com punho posterior, 10500 rpm, rosca M14, sistema de extração de pó, peso 2,6kg. EQUIPAMENTO STANDARD: guarda sem chave, punho lateral multiposição antivibração, porca antibloqueio, chave.	182,00 €
	DWE4257-QS PERFORM PROTECT	5035048645390	1500W	Rebarbadora de Acabamentos 125mm 1500W Eletrônica + Embraiagem + Arranque suave + Bloqueio e re-arranque, velocidade sem carga 2800-10000 rpm, rosca M14, sistema de extração de pó, peso 2,6kg. EQUIPAMENTO STANDARD: guarda sem chave, punho lateral multiposição antivibração, porca antibloqueio, chave.	193,00 €
NOVIDADE 	DWE4357-QS PERFORM PROTECT BRUSHLESS	5035048656662	1700W	Rebarbadora sem escovas 125mm 1700W Eletrônica, Embraiagem, Arranque Suave, Travão eletrônico, Bloqueio e Proteção contra re-arranque, velocidade sem carga 2.200-10.500 rpm, rosca M14, peso 2.3kg. EQUIPAMENTO STANDARD: guarda sem chave, punho lateral multiposição antivibração, porca interna e externa, chave.	214,00 €
NOVIDADE 	DWE4369-QS PERFORM PROTECT BRUSHLESS	5035048656730	1700W	Rebarbadora sem escovas 125mm 1700W Especial INOX - Eletrônica, Embraiagem, Arranque Suave, Travão eletrônico, Bloqueio e Proteção contra re-arranque, velocidade sem carga 1.800-8.000 rpm, rosca M14, peso 2.3kg. EQUIPAMENTO STANDARD: guarda sem chave, punho lateral multiposição antivibração, porca interna e externa, chave.	232,00 €
REBARBADORAS - 150mm e 180mm					
	DWE4238-QS	5035048645352	1400W	Rebarbadora de Acabamentos 150mm 1400W 150mm, arranque suave, bloqueio e proteção contra re-arranque, 9000 rpm, rosca M14, sistema de extração de pó, 2,6kg. EQUIPAMENTO STANDARD: guarda sem chave, punho lateral multiposição antivibração, porca antibloqueio, chave.	150,00 €
NOVIDADE 	DWE4557-QS	5035048394823	2400W	Rebarbadora 180mm 2400W 8.500 rpm, rosca M14, sistema de extração de pó, 5.5kg. EQUIPAMENTO STANDARD: Guarda protetora, punho lateral antivibração, porcas de fixação do disco, chave.	188,00 €

DISCOS DE DIAMANTE



Para a gama completa de Discos de Diamante, veja a página 129

	REFERÊNCIA	CÓDIGO DE BARRAS	POTÊNCIA	DESCRIÇÃO	TABELA FERRAMENTAS SEM IVA
REBARBADORAS ANGULARES - 230 mm					
	DWE490-QS	5035048617144	2000W	Rebarbadora 230mm 2000W 6.600 rpm Motor protegido contra a abrasão, punho lateral com duas posições, bloqueio do eixo, janela de acesso direto às escovas. 6600 rpm, máx. diâmetro de disco 230mm, rosca M14, peso 5,2kg. EQUIPAMENTO STANDARD: Guarda protetora, punho lateral, porca, chave	113,00 €
	DWE492-QS	5035048617151	2200W	Rebarbadora 230mm 2200W 6600 rpm , rosca M14, peso 5,2kg. EQUIPAMENTO STANDARD: guarda protetora sem chave, punho lateral multi-posição, porca interna e externa, chave.	117,00 €
	DWE492S-QS	5035048617205	2200W	Rebarbadora 230mm 2.200W 6600 rpm com arranque suave, induzido protegido contra a abrasão, punho lateral de duas posições, botão bloqueio eixo, janela de troca de escovas. 6600 rpm, máx. diâmetro de disco 230mm, rosca M14, peso 5,2kg. EQUIPAMENTO STANDARD: Guarda protetora, punho lateral, porca, chave	128,00 €
	DWE494-QS	5035048617229	2200W	Rebarbadora 230mm 2200W 6.500 rpm arranque suave + bloqueio e proteção contra re-arranque, gatilho com opção de bloqueio, induzido protegido contra a abrasão, punho lateral de duas posições, botão bloqueio eixo, janela de troca de escovas. 6600 rpm, máx. diâmetro de disco 230mm, rosca M14, peso 5,2kg. EQUIPAMENTO STANDARD: Guarda protetora, punho lateral, porca, chave	139,00 €
	DWE4579-QS 	5035048394977	2600W	Rebarbadora 230mm 2600W 6.500 rpm embraiagem + arranque suave + bloqueio e proteção contra re-arranque, controlo eletrónico de velocidade, peso 5,7kg. EQUIPAMENTO STANDARD: guarda protetora sem chave, punho lateral multiposição antivibração, porca antibloqueio, chave.	221,00 €
	DWE4599-QS  	5035048395004	2600W	Rebarbadora 230mm 2600W 6500 rpm embraiagem mecânico, rosca M14, sistema de extração de pó, arranque suave, arranque suave, bloqueio e proteção contra re-arranque, controlo eletrónico de velocidade, equilibrado automático, peso 6,0kg. EQUIPAMENTO STANDARD: guarda protetora sem chave, punho lateral multiposição antivibração, porca antibloqueio, chave.	247,00 €

ACOPLAMENTOS PARA REBARBADORAS			115 mm	125 mm	DESCRIÇÃO	TABELA FERRAMENTAS SEM IVA
	REFERÊNCIA	CÓDIGO DE BARRAS				
	DWE46150-XJ 	5035048352953	●	●	Protetor para polimento, compatível com discos Ø115-125mm. Ajuste diretamente no sistema AirLock de DEWALT	70,00 €



	REFERÊNCIA	CÓDIGO DE BARRAS	POTÊNCIA	DESCRIÇÃO	TABELA FERRAMENTAS SEM IVA
POLIDORA e RETIFICADORA					
	DWP849X-QS	5035048338896	1250W	Polidora para metal 1250W 180mm e 150mm 3500 rpm eletrônica Diâmetro 150-180mm, velocidade sem carga 0-600/3500 rpm, rosca M14, proteção contra re-arranque, peso 3,0kg. EQUIPAMENTO STANDARD: disco de borracha com velcro 180mm, boina de polir 180mm, punho lateral, punho horizontal.	247,00 €
	DWE4884-QS	5035048463482	450W	Retificadora de interiores de corpo estreito 450W, 25000 rpm, portafresas 6mm, peso 1,6kg. EQUIPAMENTO STANDARD: pinça de 6mm, chave.	107,00 €
SERRAS DE CORTE RÁPIDO					
	D28710-QS	5035048342442	2200W	Serra de corte rápido 355mm 2200W 3800 rpm Para discos abrasivos, potência de saída 1350W, 3800 rpm, diâmetro do disco 355mm, máx. capacidade de corte a 90° (perfil retangular) 115x130mm, máx. capacidade de corte a 45° (perfil retangular) 115x107mm, peso 17kg. EQUIPAMENTO STANDARD: chave.	247,00 €
	D28715-QS	5035048166789	2200W	Serra de corte rápido 355mm 2200W 4000 rpm Para discos abrasivos, potência de saída 1350W, 4000 rpm, diâmetro do disco 355x2,5mm, máx. capacidade de corte a 90° (perfil retangular) 74x230mm, máx. capacidade de corte a 45° (perfil retangular) 55x137mm, peso 18kg. EQUIPAMENTO STANDARD: disco 355mm, chave.	354,00 €
	DW872-QS	5011402282111	2200W	Serra de corte rápido 355mm 2200W 1300 rpm Para discos de pastilha, potência de saída 1350W, 1300 rpm, diâmetro do disco 355x2,5mm, máx. capacidade de corte a 90° (perfil retangular) 75x130mm, máx. capacidade de corte a 45° (perfil retangular) 79x123mm, 22,5kg. EQUIPAMENTO STANDARD: disco 355mm, pinça auxiliar, chave.	537,00 €



	REFERÊNCIA	CÓDIGO DE BARRAS	POTÊNCIA	DESCRIÇÃO	TABELA FERRAMENTAS SEM IVA
PISTOLAS DE AR QUENTE					
	D26411-QS	5035048290071	1800W	Pistola de Ar quente de 1800W 50-600°C Controlo e regulação variável da temperatura, temperatura de funcionamento 50-400/ 50-600°C, caudal de ar 250/450 l/min, peso 0,7kg. EQUIPAMENTO STANDARD: bocal cónico, bocal plano para cola	75,00 €
	D26414-QS	5035048290101	2000W	Pistola de Ar quente de 2.000W 50-600 °C Ecrã digital para controlo da temperatura, controlo e regulação variável da temperatura, temperatura de funcionamento 50-400 / 50-600°C, caudal de ar 250/450 l/min, peso 0,7kg. EQUIPAMENTO STANDARD: bocal cónico, bocal plano para cola	107,00 €
FERRAMENTAS OSCILANTES					
	DWE315-QS	5035048442463	300W	Multi-ferramentas oscilante 300W; de troca rápida e ajuste de acessórios, gatilho de velocidade variável 0- 22000 opm, ângulo de oscilação 1,6 , peso 1475kg. EQUIPAMENTO STANDARD: Lâmina de serra para madeira com pregos, raspador rígido, prato de lixado com velcro, cintas de lixa (25 unidades de diversos graus), adaptador universal, chave hexagonal de 5mm.	139,00 €
	DWE315KT-QS	5035048460771	300W	Multi-ferramenta oscilante 300W; potência de saída 300W; 0-22000 opm, ângulo de oscilação 1,6°, mudança rápida e ajuste de acessórios sem chave, gatilho de velocidade variável. EQUIPAMENTO STANDARD: lâmina de serra para madeira com pregos, lâmina de serra de corte rápido para madeira macia, lâminas de serra de detalhes para madeira macia, lâminas de serra segmentada para madeira, lâminas de serra segmentada para azulejos, raspador rígido, prato de lixar com velcro, cintas de lixa (25 unidades de diversos graus), adaptador universal, chave hexagonal de 5mm, adaptador de extração de pó, batente de profundidade/guia de corte reto, mala TSTAK.	204,00 €





QUAL É O ACESSÓRIO MAIS INDICADO PARA CADA MATERIAL?

	Referência	Madeira	Madeira com pregos	Cartão gesso	PVC	Metal	Telhas	Alcatra	Cartão	Vinil	Espuma	Azulejo	Adesivos e selarões
	D120700	✓	✓	✓	✓	✓							
	D120702	✓	✓	✓	✓	✓							
	D120703	✓	✓	✓	✓	✓							
	D120704	✓	✓	✓	✓	✓							
	D120705	✓	✓	✓	✓	✓							
	D120706	✓	✓	✓	✓	✓							
	D120707					✓							
	D120710	✓	✓	✓	✓	✓							
	D120711	✓	✓	✓	✓	✓							
	D120708	✓	✓	✓	✓	✓							
	D120709	✓	✓	✓	✓	✓							
	D120712						✓	✓	✓	✓	✓		
	D120714												✓
	D120716												✓
	D120717											✓	
	D120718											✓	
	D120719												✓
	KIT D120713	✓	✓	✓	✓	✓							
	KIT D120715	✓	✓	✓	✓	✓							✓

■ Corte nivelado ▲ Raspado



	REFERÊNCIA	CÓDIGO DE BARRAS	POTÊNCIA	DESCRIÇÃO	TABELA FERRAMENTAS SEM IVA
SERRAS					
SERRAS CIRCULARES E DE MERGULHO					
	DWE550-QS	5035048392683	1200W	Serra Circular 1200W - 55mm profundidade - Ø165mm Potência de saída 750W, 5500 rpm, diâmetro da lâmina 165/20mm, capacidade de chanfrado 48°, máx. profundidade de corte a 90°/45° 55/35mm, base de aço, peso 3,6kg. EQUIPAMENTO STANDARD: lâmina de serra de 24 dentes, adaptador de extração de pó, guia paralela, chave."	124,00 €
	DWE560-QS	5035048392614	1350W	Serra Circular 1350W - 65mm profundidade - Ø184mm Potência de saída 850W, 5500 rpm, diâmetro da lâmina 184/16mm, capacidade de chanfrado 48°, máx. profundidade de corte a 90°/45° 65/42mm, base de aço, 3,7kg. EQUIPAMENTO STANDARD: lâmina de serra de 24 dentes, guia paralela, conduta de extração de pó, chave para a lâmina.	167,00 €
	DWE575K-QS	5035048377444	1600W	Serra Circular 1600W - 67mm profundidade - Ø190mm Potência de saída 1000W, 5200 rpm, diâmetro da lâmina 190mm, diâmetro interior 30mm, capacidade de chanfrado 57°, máx. profundidade de corte a 90° 67mm, peso 4kg. EQUIPAMENTO STANDARD: Lâmina de serra 24 dentes, guia paralela, chave para a lâmina, conduta de extração de pó, mala.	210,00 €
	D23700-QS	5035048143025	1750W	Serra Circular 1750W - 86mm profundidade de corte - Ø235mm Potência de saída 960W, 4700 rpm, diâmetro da lâmina 235/30mm, capacidade de chanfrado 45°, máx. profundidade de corte a 90°/45° 86/62mm, base de aço, peso 8,2kg. EQUIPAMENTO STANDARD: lâmina de serra de 24 dentes, guia paralela, chave.	307,00 €
	DWS520KT-QS	5035048558652	1300W	Sierra Circular de Mergulho 1.300W - 55mm profundidade - Ø 165mm com ajuste de trilho, antirretrocesso, guarda. Potência de saída 690W, 1.750-4.200 rpm, diâmetro da lâmina 165mm, diâmetro interior 20mm, capacidade de chanfrado 47°, máx. profundidade de corte 55mm, peso 5,1Kg. EQUIPAMENTO STANDARD: Lâmina de 48 dentes e mala TSTAK	430,00 €

ACOPLAMENTOS PARA SERRAS CIRCULARES E MERGULHO			DWS520KR-QS	DWE575K-QS	DWS5021-XJ	DWS5022-XJ	DWS5023-XJ	DESCRIÇÃO	TABELA FERRAMENTAS SEM IVA
	DE6292-XJ	5011402277254			●	●	●	Barra de união para usar com os trilhos guia DEWALT	31,00 €
	DWS5021-XJ	5035048191088	●	●				Carril guia 1 m. Compatível com D23550 / D23650K / DWS520K / DC352KB / DC351KL	53,00 €
	DWS5022-XJ	5035048191095	●	●				Carril guia 1,5 m. Compatível com D23550 / D23650K / DWS520K / DC352KB / DC351KL	70,00 €
	DWS5023-XJ	5035048191101	●	●				Carril guia 2,6 m. Compatível com D23550 / D23650K / DWS520K / DC352KB / DC351KL	139,00 €
	DWS5025-XJ	5035048191309			●	●		Bolsa para carril guia DEWALT 1 m e 1,5 m	38,00 €
	DWS5026-XJ	5035048199305			●	●	●	Conjunto tornos de aperto para trilho guia	70,00 €
	DWS5029-XJ	5035048199602			●	●	●	Tira anti-estilhaços 3m	30,00 €

	REFERÊNCIA	CÓDIGO DE BARRAS	POTÊNCIA	DESCRIÇÃO	TABELA FERRAMENTAS SEM IVA
SERRAS DE SABRE					
	DWE305PK-QS	5035048554258	1100W	Serra de Sabre 1100W eletrônica Potência de saída 525W, velocidade variável, 0-2800 cpm, dimensão de golpe 29mm, máx. capacidade de corte madeira/peças de aço e tubagens/PVC 280/100/130mm, 3,5kg. EQUIPAMENTO STANDARD: mala.	160,00 €
	DW311K-QS	5035048935996	1200W	Serra de Sabre 1200W Eletrônica com Ação Pendular Potência de saída 630W, velocidade variável, 0-2600 cpm, dimensão de golpe 28mm, máx. capacidade de corte madeira/peças de aço e tubagens/PVC 300/130/160mm, mala, 4kg. EQUIPAMENTO STANDARD: 2 lâminas bimetal, mala.	307,00 €
SERRA UNIVERSAL - ALLIGATOR®					
	DWE398-QS	5035048393871	1700W	Serra Alligator® 1700W com comprimento de 430mm e lâmina Poroton categoria 20 Potência de saída 900W, 3000 cpm, dimensão de golpe 40mm, comprimento da lâmina 430mm, 5,5kg. EQUIPAMENTO STANDARD: lâmina TCT categoria 20, chave.	468,00 €

BREAKAWAY™

A nova lâmina de serra de sabre segmentada permite usar toda a lâmina, economizando tempo e dinheiro

2 Dobrar a lâmina em ambos sentidos até partir

**1**

Use primeiro o segmento (1), quando os dentes estão desgastados, remova a lâmina da ferramenta

**3**

Insira o segmento (2) na ferramenta e continue com o trabalho



Para a gama completa de Lâminas de Serra Sable BREAKAWAY™, veja a página 112

Blocos ocós de argila



Betão poroso/celular





Isolamento



Madeira



Para a gama completa de Lâminas de Serra para Alligator, veja a página 118

	REFERÊNCIA	CÓDIGO DE BARRAS	POTÊNCIA	DESCRIÇÃO	TABELA FERRAMENTAS SEM IVA
SERRAS DE RECORTES					
	DW341K-QS	5035048156025	550W	Serra de Recortes 550W Eletrônica Punho fechado, 500-3100 cpm, máx. capacidade de corte madeira/aço/metals não ferrosos 85/20/10mm, encabadouro ajuste de lâmina sem chave, coberta anti-arranhões da base, adaptador aspirador, mala, 2kg. EQUIPAMENTO STANDARD: 1 lâmina, coberta anti-arranhões da base, adaptador de extração de pó, mala.	160,00 €
	DW331K-QS	5035048127766	701W	Serra de Recortes 701W Eletrônica com sistema patentado de troca automática sem chave de lâminas com haste em T, mecanismo antivibração de contrapesos patentado, ação pendular de 4 posições, base ajustável sem ferramentas, arranque suave, rolo de suporte da lâmina afiado em forma de V, soprador da zona de corte. Potência de saída 445W, 0-3.100 cpm, dimensão de golpe 26mm, capacidade de chanfrado 45°, capacidade máx. de corte 130mm, peso 2,8Kg. EQUIPAMENTO STANDARD: Coberta anti-arranhões da base, sistema anti-aparas da base, adaptador para extração da serragem, mala	177,00 €
	DW333K-QS	5035048127803	701W	Serra de Recortes 701W Eletrônica de punho aberto com sistema patentado de troca automático sem chave de lâminas com haste em T, mecanismo antivibração de contrapesos patentado, ação pendular de 4 posições, base ajustável sem ferramentas, arranque suave, rolo de suporte da lâmina afiado em forma de V, soprador da zona de corte. Potência de saída 445W, 800-3100 cpm, dimensão de golpe 26mm, capacidade de chanfrado 45°, máx. capacidade de corte 130mm, peso 2,8Kg. EQUIPAMENTO STANDARD: Coberta anti-arranhões da base, sistema anti-aparas da base, adaptador para extração da serragem, mala	192,00 €

ACOPLAMENTO PARA SERRAS DE RECORTES			DW341K-QS	DW331K-QS	DW333K-QS	DESCRIÇÃO	TABELA FERRAMENTAS SEM IVA
	REFERÊNCIA	CÓDIGO DE BARRAS					
	DE3242-XJ	5011402280520	•	•	•	Guia compasso para corte circular. Ideal para DW341K / DW331K / DW333K	22,00 €



DT2213 HCS DEWALT XPC SPEED WOOD



XPC - A solução final da DEWALT em serras de recortes para controlo e precisão do corte

- Aço excecional para maior durabilidade e corpo mais volumoso para mais fácil controlo e extrema precisão
- Geometria otimizada dos dentes para maior longevidade e menos quebras
- Velocidade aumentada - bocal grande e profundo para facilitar a remoção de aparas
- Design de ponta de mergulho para um corte mais fácil

Para ver a gama completa de serras de recortes, veja a página 112

	REFERÊNCIA	CÓDIGO DE BARRAS	POTÊNCIA	DESCRIÇÃO	TABELA FERRAMENTAS SEM IVA
FERRAMENTAS PORTÁTEIS PARA TRABALHOS DE MADEIRA					
LIXADORAS ORBITAIS					
	DWE6411-QS PERFORM PROTECT 4.0 m/s2	5035048553893	230W	Lixadora Vibratória de 1/4 folha 230W 14000 opm 1/4 lâmina, Ø órbita 1,6mm, sistema de aspiração integrado, sistema de agarre para lixa de papel tradicional, 1,28kg. EQUIPAMENTO STANDARD: lixa, papel perfurado, saco de serragem.	96,00 €
	DWE6411Z-IT PERFORM PROTECT 4.0 m/s2	5035048655566	230W	Lixadora Vibratória de 1/4 folha 230W 14000 opm 1/4 lâmina, Ø órbita 1,6mm, sistema de aspiração integrado, sistema de agarre para lixa de papel tradicional e dispositivo para portadas de madeira, 1,28kg. EQUIPAMENTO STANDARD: lixa, papel perfurado, saco de serragem, dispositivo para portadas de madeira.	117,00 €
LIXADORA ROTORBITAL					
	DWE6423-QS PERFORM PROTECT 2,5 m/s2	5035048553954	280W	Lixadora Rotorbital 280W - Ø 125mm - 12000 opm Eletrônica Design compacto de agarre com a palma da mão, tamanho do papel 125mm, 8.000-12.000 opm, Ø órbita 2,6mm, sistema de aspiração integrado, troca rápida de folhas de lixa com papel de velcro, 1,28kg. EQUIPAMENTO STANDARD: saco de serragem, lixa.	134,00 €
LIXADORAS DE ROLOS					
	DWP352VS-QS	5035048615850	1010W	Lixadora de rolos 1010W - 75x533mm - Eletrônica tamanho de cinta 75x533mm, dimensão de lixar 75x140mm, 259-427 m/min, sistema de aspiração integrado com encaixadouro AirLock, punho duplo, 5,5kg. EQUIPAMENTO STANDARD: coletor de pó.	279,00 €

ACOPLAMENTOS PARA LIXADORAS							
	REFERÊNCIA	CÓDIGO DE BARRAS	DWE6411-QZ	D26410-QS	DW443-QS	DESCRIÇÃO	TABELA FERRAMENTAS SEM IVA
	CON4011-IT		●			Acoplamento de portadas de madeira para DWE6411	27,00 €
	DE2639-XJ	5035048136553		●	●	Disco ø150mm com 6 e 8 orifícios para D26410	30,00 €
	DE2643-XJ	5035048133071		●		Disco de borracha médio/duro 150mm para D26410	20,00 €
	DE2644-XJ	5035048133088		●		Disco de borracha macio 150mm para D26410	25,00 €

FOLHAS DE LIXA DE MALHA

A PRÓXIMA GERAÇÃO DE FOLHAS DE LIXA

Porquê em malha?



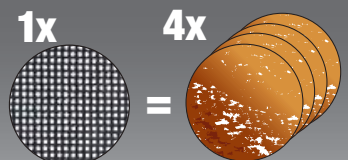





1. Permite lixar até 4 vezes mais do que as folhas de lixa padrão da DEWALT
2. Acabamento da superfície 25% mais lisa do que o seu equivalente em DEWALT
3. Dispositivo Universal – compatível com todas as marcas de ferramentas, independentemente dos padrões de furos
4. O design da malha permite uma total remoção de poeiras
5. As malhas podem ser lavadas, secas e reutilizadas









4x













MAIS VIDA ÚTIL

vs. folhas de lixa padrão da DEWALT

	REFERÊNCIA	CÓDIGO DE BARRAS	POTÊNCIA	DESCRIÇÃO	TABELA FERRAMENTAS SEM IVA
PLAINAS					
	DW680-QS	5011402291458	600W	Plaina 600W - 82x2,5mm Profundidade máx. de corte 2,5mm, 15000 rpm, largura da plaina 82mm, profundidade de desbaste 12mm, comprimento da base 290mm, diâmetro do tambor 54mm, ajuste de corte 0,1mm, 3 tamanhos diferentes de ranhura de chanfrado, sistema de aspiração integrado, 3,2kg. EQUIPAMENTO STANDARD: lâminas TCT reversíveis, guia paralela, adaptador de extração de pó.	204,00 €
	D26500-QS	5035048129418	1050W	Plaina 1050W - 82x4mm com controlo de profundidade. Potência de saída 620W, 13500 rpm, profundidade máxima de corte 4mm, profundidade de desbaste 25mm, largura do plaina 82mm, comprimento da base 320mm, diâmetro do tambor 64mm, peso 4,0kg. EQUIPAMENTO STANDARD: Lâminas TCT reversíveis, guia paralela, batente ajustável para desbastes, saída de serragem, extrator de aparas à esquerda ou à direita	220,00 €
TUPIAS E FACEADORAS					
	DWE6005-QS	503504842449	590W	Faceadora 590W 16000 - 34000 rpm, pinça 6mm, máx diâmetro fresa 29mm, curso vertical 22mm, 1,5kg. EQUIPAMENTO STANDARD: Base em forma de "D", pinça de 6mm, acompanhador de cópia, guia paralela, chave de 17mm, adaptador para extração da serragem	193,00 €
	D26200-QS	5035048262238	900W	Faceadora 900W 27000 rpm 8mm eletrónica Faceadora compacta com base fixa, 16000-27000 rpm, diâmetro pinça 6-8mm, máx diâmetro fresa 36mm, percurso vertical 55mm, sistema de extração de pó integrado, 1,9kg. EQUIPAMENTO STANDARD: pinça 8mm e trilho de guia Ø 17mm, adaptador de extração de pó, guia paralela	253,00 €
	D26204K-QS	5035048315781	900W	Tupia combo (2em1) 900W 27000 rpm 8mm (1/4") Fresadora/Faceadora com controlo de profundidade com base fixa, 16000-27000 rpm, diâmetro pinça 6-8mm, máx diâmetro fresa 36mm, percursoVertical 55mm, sistema de extração de pó integrado, 1,9kg. EQUIPAMENTO STANDARD: pinça 8mm e trilho de guia Ø 17mm, 2 adaptadores para extração de serragem, 2 guias paralelas	328,00 €
	DW621-QS	5011402274918	1100W	Tupia 1100W - 24000 rpm (6-8mm) - eletrónica 8000-24000 rpm, diâmetro pinça 6-8mm, máx. diâmetro fresa 36mm, percursoVertical 55mm, controlo de profundidade de 3 posições, mecanismo de bloqueio do eixo, sistema de aspiração integrado, 3,1kg. EQUIPAMENTO STANDARD: pinça 8mm e trilho de guia Ø 24mm, chave de 8mm e 17-10mm, guia paralela.	332,00 €
	DW625E-QS	5011402279371	2000W	Tupia 2000W - 20000 rpm (6-12,7mm) - eletrónica 8000-20000 rpm, diâmetro pinça 6-12,7mm, máx. diâmetro fresa 50mm, percurso vertical 80mm, controlo de profundidade de 3 posições, mecanismo de bloqueio do eixo, 5,1kg. EQUIPAMENTO STANDARD: pinça 12mm, trilho de guia Ø 30mm, chave de 22mm, adaptador de extração de pó, guia paralela.	354,00 €
RANHURADORA					
	DW682K-QS	5011402279500	600W	Ranhuradora 600W e 4mm de prof. de ranhurado - 10000 rpm Diâmetro da fresa 100mm, máx. profundidade de corte 20mm, ajuste guia 0°- 90°, profundidades fixas de corte 0/10/20, 3kg. EQUIPAMENTO STANDARD: lâmina de ranhurar TCT, chave, adaptador de extração de pó, mala.	232,00 €

ACOPLAMENTOS PARA TUPIAS			DW615-QS	DW621-QS	DW629-QS	DW624-QS	DW625E-QS	DW626-QS	DW609-QS	D26200 / D26204	DESCRIÇÃO	TABELA FERRAMENTAS SEM IVA
REFERÊNCIA	CÓDIGO DE BARRAS											
PINÇAS DE SUJEIÇÃO												
	DE6272-XJ	5011402277773			●	●	●				Pinça 6,0mm	22,00 €
	DE6274-XJ	5011402277797			●	●	●				Pinça 8,0mm	27,00 €
	DE6276-XJ	5011402277810			●	●	●				Pinça 10,0mm	22,00 €
	DE6277-XJ	5011402277827			●	●	●				Pinça 12,0mm	22,00 €
	DE6278-XJ	5011402277834					●				Pinça 12,7mm (1/2")	31,00 €
	DE6950-XJ	5011402277940	●	●					●	●	Pinça 6,0mm	20,00 €
	DE6951-XJ	5011402277957	●	●					●	●	Pinça 6,35mm (1/4")	25,00 €
	DE6952-XJ	5011402277964	●	●					●	●	Pinça 8,0mm	20,00 €
GUIA NÍVEL												
	DE6916-XJ	5011402278671		●				●			Guias nível de 16mm ajustados à base	11,00 €
GUIA PARALELA E ACOPLAMENTOS												
	DE6905-XJ	5011402277346	●	●				●	●		Elipsógrafa para cortes circulares	22,00 €
	DE6913-XJ	5011402277735	●	●	●	●	●	●	●		Guias paralelas com ajuste micrométrico e extração da serragem	48,00 €
	DWS5031-XJ	5035048199329	●	●	●	●	●	●			Acoplamento para guias para trilho guia DWS5021-22-23 (para utilizar com DW614 / DW615 / DW621 / DW629 / DW624 / DW625E / DW626 / DW670 / DW609)	48,00 €



	REFERÊNCIA	CÓDIGO DE BARRAS	POTÊNCIA	DESCRIÇÃO	TABELA FERRAMENTAS SEM IVA
SERRAS DE ESQUADRIA					
					
SERRA DE ESQUADRIA					
	D27113-QS 	5035048332818	1600W	Serra de Esquadria mesa superior 1600W - Ø 305mm + XPS Motor universal, linha indicadora do corte com sombra XPS, diâmetro da lâmina 305/30mm, 3300 rpm, capacidade de esquadria (dir/esq) 50°, capacidade de chanfrado 48° dx, capacidade de corte a 90°/incl. 90° 160x85mm, capacidade de corte a 90°/incl. 90° 25x120mm, capacidade de corte a 45°/incl. 90° 160x55mm, capacidade de corte a 90°/incl. 45° 110x85mm, capacidade de corte a 45°/incl. 45° 155x55mm, máx. profundidade de corte (serras) 51mm, 19,5kg. EQUIPAMENTO STANDARD: lâmina de serra 60D, ligação com três saídas para aspiração, guia paralela, peça de empurrar, chave Allen, pinça.	586,00 €
SERRAS DE ESQUADRIA TELESCÓPICAS					
	DWS774-QS 	5035048614099	1400W	Serra de Esquadria Telescópica 1.400W - Ø216mm + XPS Com inovadora linha indicadora do corte com sombra XPS. Inclui base e guia, função de bloqueio da cabeça e alavanca de fixação rápida. Deslocamento à esquerda da guarda com escala de medição. Dispõe de ângulos de corte prefixados a 15°, 22.5°, 30° y 45°. Potência de saída 1.100W, 4.500 rpm, diâmetro de la hoja 216mm, diâmetro interior 30mm, capacidade de chanfrado 48°, capacidade de esquadria (dcha/izqda) 48/48°, capacidade de corte a 90°/90° (PxA) 250x62mm, máx. profundidade de corte (sierras) 70mm, peso 12 Kg. EQUIPAMENTO STANDARD: Lâmina de serra TCT, chave hexagonal, pinça.	354,00 €
	D27112-QS	5035048188385	1600W	Serra de Esquadria Telescópica mesa superior 1600W motor universal - Ø 305mm. Motor universal, diâmetro da lâmina 305/30mm, 3650 rpm, capacidade de esquadria (dir/esq) 60°/50°, capacidade de chanfrado 45°, capacidade de corte a 90°/incl 90° 285x90mm / 285x90mm, capacidade de corte a 45°/incl 90° 200x90mm / 200x90mm, capacidade de corte a 90°/incl 45° 285x50mm / 285x50mm, máx. capacidade de corte a 45°/incl 45° 200x50mm, máx. profundidade de corte (serras) 51mm, máx. capacidade de corte (dir/esq) 200/220mm, 23kg. EQUIPAMENTO STANDARD: lâmina de serra 60D, ligação com três saídas para aspiração, peça de empurrar, chave Allen, guia paralela.	752,00 €
	DWS780-QS 	5035048332344	1675W	Serra de Esquadria Telescópica 1675W - Ø 305mm - eletrônica + XPS. Inclinação dupla, motor universal, linha indicadora do corte com sombra XPS, diâmetro da lâmina 305/30mm, 1900-3800 rpm, capacidade de esquadria (dir/esq) 60°/50°, capacidade de chanfrado dx/sx 49°/49°, capacidade de corte a 90°/incl 90° 303x110mm / 345x76mm, capacidade de corte a 45°/90° 268x63mm / 345x44mm, máx. capacidade de corte a 45°/incl 45° 212x76mm, 24,8kg. EQUIPAMENTO STANDARD: lâmina de serra 60D, chave, saco de serragem, pinça.	1.006,00 €
	DWS777-QS 	5035048633588	1800W	Serra de Esquadria Telescópica 1800W - Ø 216mm + XPS. Com inovadora linha indicadora do corte com sombra XPS. Inclui base e guia, função de bloqueio da cabeça e alavanca de fixação rápida. Deslocamento à esquerda da guarda com escala de medição. Dispõe de ângulos de corte prefixados a 15°, 22.5°, 30° e 45°. Potência de saída 1100W, 6300 rpm, diâmetro da lâmina 216mm, diâmetro interior 30mm, capacidade de chanfrado 48°, capacidade de esquadria (dir/esq) 50°/50°, capacidade de corte a 90°/90° (PxA) 265x62mm, máx. profundidade de corte (serras) 80mm, peso 14kg. EQUIPAMENTO STANDARD: Lâmina de serra TCT, chave hexagonal, pinça.	537,00 €
	DWS778-QS 	5035048399606	1850W	Serra de Esquadria Telescópica 1850W - Ø250mm. Motor universal, linha indicadora do corte com sombra XPS, diâmetro da lâmina 250/30mm, 4300 rpm, capacidade de esquadria (dir/esq) 50°/50°, capacidade de chanfrado 48°, capacidade de corte a 90°/incl 90° 305x85mm /305x85mm, capacidade de corte a 45°/incl 90° 215x85mm / 215x85mm, capacidade de corte a 90°/incl 45° 305x45mm / 305x45mm, máx capacidade de corte a 45°/incl 45° 215x45mm, máx. profundidade de corte (serras) 85mm, 17,2kg. EQUIPAMENTO STANDARD: lâmina de serra TCT, pinça, chave Allen.	645,00 €



ACOPLAMENTOS PARA SERRAS DE ESQUADRIA			DWS780-QS	DWS777-QS	DW778-QS	DZ7111-QS	DZ7112-QS	DZ7113-QS	DESCRIÇÃO	TABELA FERRAMENTAS SEM IVA
	REFERÊNCIA	CÓDIGO DE BARRAS								
	DE7053-QZ	5011402260294	●	●	●	●	●	●	Saco recolha de aparas	22,00 €
BANCOS DE TRABAJO										
	DE1000-XJ	5011402278381	●	●	●	●	●	●	Bancada de trabalho universal 640 x 705	107,00 €
	DE7035-XJ	5035048332740	●	●	●	●	●	●	Bancada de trabalho (cavelete) de suporte universal. É possível utilizar com serras, com o acessório DE7025. Área de trabalho: 92cm Comprimento e 13cm Largura. 81cm Altura de trabalho da superfície quando é montado. Distância das pernas quando é montado 116,5cm Comprimento e 72cm Largura.	91,00 €
	DE7023-XJ	5035048113370	●	●	●	●	●	●	Bancada de trabalho de alto rendimento para SERRA DE ESQUADRIAS. Barra de apoio de peças 1,7m, com capacidade torquea estender até 3,83 metros. A barra de apoio pode segurar até 227kg de peso. As peças de apoio podem tornar-se em paragens de profundidade torquea cortar peças na mesma medida. Pés integrados para uma rápida montagem do banco e punho integrado de transporte para facilitar o transporte.	214,00 €
 NOVIDADE	DE7260-XJ	5035048694589	●	●	●	●	●	●	Bancada de trabalho com rodas para serras de esquadria. Rolos de suporte de trabalho de entrada e de saída de largura ajustável, até 200mm do material de suporte, construção em aço tubular resistente com uma capacidade máxima de peso de 135 kg. Guias de montagem facilmente ajustáveis. Robustas rodas de borracha oferecem uma boa mobilidade no local do trabalho. Elevação e descida pneumaticamente assistida com dois posições. Montagem simples e de uma só vez	268,00 €

ACOPLAMENTOS PARA BANCADAS DE TRABALHO			DE7023-XJ	DE7035-XJ	DESCRIÇÃO	TABELA FERRAMENTAS SEM IVA
	REFERÊNCIA	CÓDIGO DE BARRAS				
①	DE7025-XJ	5035048115428	●	●	2 suportes de fixação serra esquadria para DE7023/33/35	48,00 €
②	DE7027-XJ	5035048128428	●	●	Rolos para DE7023/33/35	53,00 €
③	DE7028-XJ	5035048128435	●	●	Pé / braço extensão adicional para DE7023/33/35	53,00 €
④	DE7030-XJ	5035048128459	●	●	2 suportes extra longos de fixação serra esquadria para DE7023/33/35	53,00 €
⑤	DE7031-XJ	5035048128466	●		Extensão reforçada para DE7023	96,00 €
	DE7024-XJ	5035048115435	●	●	Pinça: apoio e batente de comprimento para DE7023/33/35	48,00 €



BASES DE SUPORTE E EXTENSÕES LATERAIS			DWS780-QS	DWS777-QS	DW778-QS	DZ7111-QS	DZ7112-QS	DZ7113-QS	DESCRIÇÃO	TABELA FERRAMENTAS SEM IVA
1	DE3491-XJ	5011402275434		•	•				2 barras guia de 500mm para peças pequenas	31,00 €
2	DE3494-XJ	5011402275403		•	•				2 Barras de guia de 1000mm	48,00 €
3	DE3495-XJ	5011402275397		•	•				Base de apoio para material - guia serra de esquadrias	70,00 €
ACOPLAMENTOS PARA ASPIRAÇÃO										
	DE7778-XJ	5011402291069		•	•	•	•	•	Kit de extração de serragem Ø35mm	38,00 €



	REFERÊNCIA	CÓDIGO DE BARRAS	POTÊNCIA	DESCRIÇÃO	TABELA FERRAMENTAS SEM IVA
SERRAS COMBINADAS TGS					
	DW743N-QS	5035048161951	2000W	Serra Combinada 2000W - Ø 250mm - 2850 rpm. Motor de indução, diâmetro da lâmina 250/30mm, 2850 rpm, capacidade de esquadria (dir/esq) 45°/45°, capacidade de chanfrado 45°, máx capacidade de corte a 90°/ incl 90° 140x68 / 180x20mm, máx capacidade de corte a 45°/ incl 90° 95x70/120x46mm, capacidade de corte a 90°/ incl 45° 70x95/150x20, máx. capacidade de corte 90° 70mm, máx. capacidade de corte 90°/45° 32mm, 37kg. EQUIPAMENTO STANDARD: lâmina de serra 30D, guia paralela, peça de empurrar, 4 pés extraíveis, guarda protetora da lâmina, chave.	967,00 €
	D27107-QS	5035048911440	2000W	Serra Combinada 2000W - Ø 305mm - 4000 rpm. Motor universal, diâmetro da lâmina 305/30mm, 4000 rpm, capacidade de esquadria (dir/esq) 48°/48°, capacidade de chanfrado 48°, máx capacidade de corte a 90°/incl 90° 205x63/50x155, máx capacidade de corte a 45°/incl 90° 160x35/45x155mm, máx capacidade de corte a 90°/incl 45° 205x50/50x100, máx capacidade de corte a 45°/incl 45° 60x110, máx. capacidade de corte incl. 90° 81mm, máx. capacidade de corte incl. 90°/45° 56mm, 40kg. EQUIPAMENTO STANDARD: lâmina de 48 dentes, guia paralela, guia para esquadrias, ferramentas de montagem, pinça, peça de empurrar, sistema de extração de pó, guarda protetora da lâmina, chave.	1.397,00 €







ACOPLAMENTOS PARA SERRAS COMBINADAS			DW743N-QS	D27107-QS	DESCRIÇÃO	TABELA FERRAMENTAS SEM IVA
	REFERÊNCIA	CÓDIGO DE BARRAS				
1	DE3491-XJ	5011402275434	●	●	2 Barras guia de 500mm para peças pequenas	31,00 €
2	DE3494-XJ	5011402275403	●	●	2 Barras de guia de 1000mm	48,00 €
3	DE3495-XJ	5011402275397	●	●	Base de apoio para material - guia de serras esquadria - para DE3491 e DE3494	70,00 €
4	D271055-XJ	5035048137826		●	Mesa deslizante para D27105/7 TGS	737,00 €
	D271054-XJ	5035048137819		●	Kit de sistema de extração Ø 100mm para D27105/7 TGS	59,00 €



	REFERÊNCIA	CÓDIGO DE BARRAS	POTÊNCIA	DESCRIÇÃO	TABELA FERRAMENTAS SEM IVA
MÁQUINAS ESTACIONÁRIAS					
SERRAS DE BRAÇO RADIAL					
	DW721KN-QS	5035048289099	2000W	Serra de Braço Radial 2000W - 2 HP - Ø 300mm - Monofásica - Prof. 90mm Motor de indução, diâmetro da lâmina 300/30mm, 3000 rpm, máx. velocidade de corte 36 m/s, máx. profundidade de corte a 90°/45° 90/60mm, máx. capacidade de corte transversal a 90°/45° 507/342mm, 115kg. EQUIPAMENTO STANDARD: lâmina de serra TCT 32D, ferramentas de montagem, pés, retorno de segurança automático e travão da lâmina.	2.580,00 € <i>(Solicitar preço de montagem para o serviço técnico)</i>
	DW729KN-XS	5035048290804	4000W	Serra de Braço Radial 4000W - 4 HP - Ø 350mm - Trifásica - Prof. 110mm Motor de indução de 3 fases, diâmetro da lâmina 350/30mm, 2780 rpm, máx. velocidade de corte 53 m/s, máx. profundidade de corte a 90°/45° 110/75mm, máx. capacidade de corte transversal a 90°/45° 525/270mm, 149kg. EQUIPAMENTO STANDARD: lâmina de serra TCT 32D, ferramentas de montagem, pés, retorno de segurança automático e travão da lâmina.	3.909,00 € <i>(Solicitar preço de montagem para o serviço técnico)</i>
MESAS DE SERRAR					
	DW745-QS	5035048145500	1700W	Mesa de Serrar 1700W - Ø 250mm - mesa 630x570mm - Portátil Tipo 4 - motor universal, diâmetro da lâmina 250/30mm, 3800 rpm, capacidade de chanfrado -3/48°, máx. profundidade de corte a 90°/45° 77/57mm, máx. cap. de corte (dir/esq) 610/315mm, tamanho da mesa 630x570mm, 22kg. EQUIPAMENTO STANDARD: lâmina de serra TCT 24D, guia de esquadrias, chave Allen, guia paralela, porto de extração de serragem 35mm, peça de empurrar.	698,00 €
 NOVIDADE	DWE7492-QS	5035048692653	2000W	Mesa de Serrar 2.000W - Ø 250mm motor universal, diâmetro da lâmina 250/30mm, 3800 rpm, capacidade de chanfrado -3/48°, profundidade de corte a 90°/45° 77/57mm, máx. cap. de corte (dir/esq) 825/558mm, tamanho da mesa 670x630mm, 26.6Kg. EQUIPAMENTO STANDARD: lâmina de serra TCT 24D, guia de esquadrias, 2 chave Allen, guia paralela, porto de extração de serragem, peça de empurrar.	859,00 €





ACOPLAMENTOS PARA MESAS DE SERRAR			DW745-QS	DWE7491-QS	DCS7485T2	DESCRIÇÃO	TABELA FERRAMENTAS SEM IVA
	DE7450-XJ	5035048177099	●		●	Pernas para DW745 e DCS7485T2	75,00 €
	DWE74912-XJ	5035048446515		●		Pernas para DWE7491 e DWE7492	91,00 €
	DWE74911-XJ	5035048446508	●	●	●	Pernas com rodas para DCS7485T2, DWE7491, DWE7492 e DW745	203,00 €

	REFERÊNCIA	CÓDIGO DE BARRAS	POTÊNCIA	DESCRIÇÃO	TABELA FERRAMENTAS SEM IVA
SERRAS DE CINTA					
	DW738-QS	5011402284566	749W	Serra de Fita 749W - 0,75 HP - 155mm altura corte. Mesa 380x380mm com duas velocidades, rodas de alumínio, canal de extração de serragem, ajuste de bisel de 0° a 45°, guia paralela, proteção da ativação/desativação com chave de segurança extraível e botão de interrupção de tensão. Potência de saída 550W, máx. altura de corte 155mm, máx. largura de corte 310mm, velocidade de corte 330/800 m/min, tamanho de mesa 380x380mm, peso 23kg. EQUIPAMENTO STANDARD: Lâmina de serra, guia paralela	806,00 €
	DW876-QS	5011402271450	1000W	Serra de Fita 1000W - 1 HP - 200mm altura corte. Mesa fresada 500x500mm de duas velocidades, com motor silencioso, extremadamente plana de 500x500mm, tensor da lâmina de fácil acionamento com indicador de tensão, porto para a extração de serragem de 100mm. Potência de saída 750W, máx. altura de corte 200mm, máx. largura de corte 310mm, velocidade de corte 380/880 m/min, tamanho da mesa 500x500mm, peso 54kg. EQUIPAMENTO STANDARD: Lâmina afiada com diamante, interruptor de segurança, pés, guia de esquadrias e paralela	1.021,00 €
PLAINAS DESENGROSSADORAS					
	DW733-QS	5011402272112	1800W	Desengrossadora portátil 1800W 317mm Desengrossadora, 10000 rpm, máx. capacidade/máx. capacidade do espessador 317/152mm, máx. profundidade de aplainado 2mm, velocidade de alimentação 8 m/min, design de 4 colunas para maior estabilidade da cabeça, manivela de ajuste de gradação da profundidade, 33,6kg. EQUIPAMENTO STANDARD: adaptador para extração da serragem, chave, chave para a lâmina, guia para a troca da lâmina.	752,00 €
	D27300-QS	5035048130711	2100W	Plaina Desengrossadora 2100W 260mm. Plaina e mesa Desengrossadora, 6200 rpm, tamanho mesa aplainado/mesa Desengrossadora 1000x260/500x250mm, máx. profundidade de corte/de aplainado 4/3mm, velocidade de alimentação 5 m/min, bico de extração de pó e serragem de 100mm 120mm, guia lateral grande de alumínio para realizar ângulos com precisão em a função de aplainado, mesa grande de alumínio extrudido para maior precisão e fácil uso, 53kg. EQUIPAMENTO STANDARD: lâminas HSS, guia ajustável, chave hexagonal, chave, chave de ajuste da lâmina, adaptador para extração serragem, peça de empurrar, pés.	1.812,00 €
ACOPLAMENTOS PARA PLAINAS DESENGROSSADEIRAS					
	DE7333-XJ	5011402289851		Jogo de lâminas HSS para D27300	49,00 €
ASPIRADORES					
	DWV901L-QS 	5035048467404	1400W	Aspirador de 30 litros Classe L 1400W com sistema de limpeza inovador de filtro duplo, potência de sucção constante, cada filtro limpa-se automaticamente a cada 30 segundos, absorção de líquidos e sólidos, tomada de corrente incorporada, arranque automático e controlo de ligação. Máx. caudal de ar 4080 l/min, capacidade 30 litros, capacidade de depósito líquidos 17,5 litros, peso 9,5kg. EQUIPAMENTO STANDARD: Mangueira 4 m x 32mm, adaptador AirLock 35mm, saco de pó	392,00 €
	DWV902M-QS 	5035048401965	1400W	Aspirador de 38 litros Classe M 1400W Com capacidade de absorção de líquidos e sólidos de categoria M segundo a legislação europeia (eliminação de 99,9% de materiais com valores limite OEL de > 0,1 mg/m³), máx. capacidade 35 litros, máx. caudal de ar 3660 l/min, potência máx. acoplada (Europa) (2200W máx), sistema de limpeza de filtro duplo, 15kg. EQUIPAMENTO STANDARD: mangueira de 4 m e 35mm diâmetro, adaptador AirLock 35mm, adaptador universal Air Lock, saco de pó.	569,00 €

ACOPLAMENTOS PARA ASPIRADORES			D27900-QS	D27901-QS	D27902/M-QS	DWV902M-QS	DWV901L-QS	DW790-QS	DW793-QS	DESCRIÇÃO	TABELA FERRAMENTAS SEM IVA
	DWV9350-XJ	5035048651988	•	•	•	•		•		Conjunto limpeza solo	48,00 €
	DWV9316-XJ	5035048434437				•	•			Mangueira antiestática de 4,6m para aspirador DWV902M	53,00 €
	DWV9400-XJ	5035048434444				•				5 sacos de plástico para aspirador DWV902M	22,00 €
	DWV9401-XJ	5035048434451				•	•			5 sacos de papel para aspirador DWV901L e DWV902M	16,00 €
	DWV9402-XJ	5035048434468				•	•			5 sacos de tela para aspirador DWV901L e DWV902M	27,00 €
	DWV9500-XJ	5035048467480				•	•			Acoplamento para TSTAK com DWV901L e DWV902M	30,00 €
	DWV9315-XJ	5035048434420				•	•			Mangueira 4,6 m para aspirador DWV901L e DWV902M	38,00 €

SISTEMAS DE CONEXÕES PARA AIRLOCK 									DESCRIÇÃO	TABELA FERRAMENTAS SEM IVA
	DWV9000-XJ	5035048359679	Sistema de conexões para tubo do aspirador de 35mm, compatíveis com todos os aspiradores da DEWALT com ou sem fio.							15,00 €
	DWV9110-XJ	5035048363249	Adaptador escalonado de borracha: ajusta-se a conexões de 29mm, 30mm e 35mm							10,00 €
	DWV9120-XJ	5035048359716	Adaptador escalonado de borracha: ajusta-se a conexões de 35mm e 38mm							10,00 €
	DWV9130-XJ	5035048359693	Adaptador de 35mm. Compatível com DW624/5E/6, DW621, D26204K, DW744/5, D26441, D26420/1/2/3, D26453, D26410, D25301D e concorrência							10,00 €
	DWV9150-XJ	5035048359730	Adaptador angular para bocas de extração de pó de 35mm. Pode ser utilizado como conector junto ao kit de limpeza para solo. Ajusta-se às serras DW331/3K e a qualquer ferramenta que admita DWV9130							15,00 €
	DWV9210-XJ	5035048359631	Kit Básico para Construção: DWV9000+DWV9120+DWV9130							25,00 €
	DWV9220-XJ	5035048359655	Kit Premium para Carpintaria: DWV9000+DWV9120+DWV9130+DWV9150+D279058CL							50,00 €

	REFERÊNCIA	CÓDIGO DE BARRAS		DESCRIÇÃO	TABELA FERRAMENTAS SEM IVA
FERRAMENTAS PNEUMÁTICAS					
PISTOLAS DE PREGOS DE ESTRUTURAS					
	DPN9033-XJ	5902013950998		Pregadora de Estruturas - 50 pregos, comprimento do prego 50 - 90mm, diâmetro do prego 2,5 - 3,3mm, diâmetro da cabeça 7,2mm, pressão de trabalho 4,80 - 8,30 bar, corpo em magnésio, regulação da profundidade de pregado, disparador sequencial, nariz dentado, acessório para evitar marcas. EQUIPAMENTO STANDARD: mala.	300,00 €
	DPN90C-XJ	5902013951001		Pregadora de Estruturas para pregos em bobina - 225-300 pregos, comprimento do prego 50 - 90mm, diâmetro do prego 2,5 - 3,1mm, diâmetro da cabeça 7,2mm, pressão de trabalho 4,80 - 8,30 bar, corpo em magnésio, regulação de profundidade de pregado, disparador sequencial, nariz dentado, acessório para evitar marcas. EQUIPAMENTO STANDARD: mala.	500,00 €
	DPN75C-XJ	5902013950912		Pregadora de Estruturas para pregos em bobina - 225-300 pregos, comprimento do prego 38 - 75mm, diâmetro do prego 2,3 - 3,1mm, diâmetro da cabeça 7,2mm, pressão de trabalho 4,80 - 8,30 bar, corpo em alumínio, regulação de profundidade de pregado, disparador sequencial, nariz dentado, acessório para evitar marcas. EQUIPAMENTO STANDARD: mala.	440,00 €
PISTOLAS DE PREGOS DE ACABAMENTO					
	DPN1664PP-XJ	5902013958550		Pregadora de Acabamento 16Ga, ponta de precisão, comprimento do prego 25 - 64mm, diâmetro 1,35-1,6mm, pressão de trabalho 4,80 - 8,30 bar, corpo em magnésio, regulação de profundidade de pregado, disparador sequencial, sem azeite, sistema de disparo selecionável, acessório para evitar marcas. EQUIPAMENTO STANDARD: mala.	139,00 €
	DPN1850PP-XJ	5902013958574		Pregadora de Acabamento 18Ga, ponta de precisão, comprimento do prego 15 - 55mm, diâmetro 1,125mm, pressão de trabalho 4,90 - 8,40 bar, corpo em magnésio, regulação de profundidade de pregado, disparador sequencial, sem azeite, sistema de disparo selecionável, acessório para evitar marcas. EQUIPAMENTO STANDARD: mala.	113,00 €
	DPN2330-XJ	5902013959014		Pregadora Pin de Acabamento 23Ga, comprimento do minipino 10-30mm, diâmetro 0,6mm. pressão de trabalho 4,9 - 8,4 bar, corpo em alumínio. Gatilho secundário. Regulador de potência. Nariz compacto. Escape traseiro. Carregador de carga fácil. Punho ergonômico. EQUIPAMENTO STANDARD: mala	156,00 €
AGRAFADORES					
	DPSSX38-XJ	5902013950943		Agrafador com comprimento de agrafio 12 - 38mm, diâmetro 1,27mm, ancho 5,6mm, pressão de trabalho 4,80 - 8,30 bar, corpo em magnésio, regulação de profundidade de pregado, disparador sequencial, sem azeite, acessório para evitar marcas, sistema de disparo selecionável, bloqueio de segurança. EQUIPAMENTO STANDARD: mala.	96,00 €
	DPS8016-XJ	5902013959076		Agrafador Série 80. Comprimento do prego 4-16mm. diâmetro 0,63-0,90mm, largura 12,8mm, pressão de trabalho 4,9 - 8,4 bar. Corpo em alumínio. Regulador de potência. Gatilho secundário. Escape traseiro. Punho ergonômico. Carregador de carga fácil. EQUIPAMENTO STANDARD: mala	106,00 €
PISTOLAS DE PREGOS PARA ESTRADOS					
	DMF1550-XJ	5902013950909		Pregadora MANUAL para Estrados (não pneumática) para pontas de 1,2mm diâmetro e 38-50mm de comprimento com amortecedores de borracha na lateral e frontal da ferramenta. O acionamento do martelo impele a cunha na peça de trabalho sem ajuda de qualquer força pneumática. Capacidade do carregador 120 pregos, peso 3,9kg. EQUIPAMENTO STANDARD: punho de grafito antivibração	214,00 €
FERRAMENTA 2em1: PISTOLA DE PREGOS / AGRAFADOR					
	DPSB2IN1-XJ	5902013959069		2em1: Pregadora Brad de Acabamento 18 Ga + Agrafador Para pontas de 1-1,27mm diâmetro e 15-40mm de comprimento e para agrafos de 1-1,27mm diâmetro, 5,6mm e 15-40mm de largura. Pressão de trabalho 4,9 - 8,4 bar, corpo em alumínio, regulação de profundidade de pregado, disparador sequencial, acessório para evitar marcas. Escape regulável 360°. Punho ergonômico. Carregador de carga fácil. EQUIPAMENTO STANDARD: mala	85,00 €





	REFERÊNCIA	CÓDIGO DE BARRAS	POTÊNCIA	DESCRIÇÃO	TABELA FERRAMENTAS SEM IVA
COMPRESSORES					
	DPC6MRC-QS	5902013950905	1100W	Compressor de 6 litros. Potência 1,5 Hp, ar deslocado 75, motor sem azeite, peso 12,8kg, interruptor On/Off, alça de transporte integrada, pés antidescizantes. EQUIPAMENTO STANDARD: mangueira de 5m	160,00 €
	DPC10QTC-QS	5902013958406	1100W	Compressor 9,4 litros, super silencioso, potência 1,5 Hp, ar deslocado 82, motor sem azeite, peso 17,5 kg, grade de aço, suporte para tubo integrado, saídas duplas de ar. EQUIPAMENTO STANDARD: mangueira 10m	268,00 €
	DPC16PS-QS	5902013950851	1800W	Compressor de 16 litros. Potência 2,5 Hp, ar deslocado 138, motor sem azeite, peso 36 kg, grade protetora integrada, saídas duplas de ar. EQUIPAMENTO STANDARD: mangueira 10m	375,00 €
ACOPLAMENTOS PARA COMPRESSORES					
	DWP-CPACK5	5902013964216		Mangueira de Ar 5m	16,00 €
	DWP-CPACK30	5902013953685		Mangueira de Ar 30m com roda para enrolar	106,00 €





















INSTRUMENTOS LASER

	REFERÊNCIA	CÓDIGO DE BARRAS		DESCRIÇÃO	TABELA FERRAMENTAS SEM IVA
INSTRUMENTOS LASER					
MEDIDORES LASER					
	DW030PL-XJ	5035048669747	9 metros	Medidor laser de distâncias com alcance de 9m. Inclui bateria recarregável de lítio, cabo USB para carga e cinta para mão.	31,00 €
	DW033-XJ	5035048657676	30 metros	Medidor laser de distâncias com alcance de 30m. Medição de 0,15 a 30m, precisão +/- 3mm/m. Peso 106 gr. (com pilhas). Ecrã preto com letras brancas. Classe 2. 636Nm > 1nW. Proteção de água e pó IP54. Funções: medição contínua e medição fixa. Inclui 2 pilhas alcalinas AAA de 1,5V	63,00 €
	DW099S-XJ	3253561773617	30 metros	Medidor laser de distâncias com alcance de 30m com conectividade Bluetooth. Medição de 0,05 a 30 metros, precisão +/- 1,5mm/m. peso 114 gr. (com pilhas). Ecrã retroiluminado. Classe 2. 635 nm > 1nW. Proteção de água e pó IP54. Funções: leituras de metro lineares, cálculos de metros quadrados ou cálculos de metros cúbicos, adicionar ou restar leituras e calcular distâncias em sistema Métrico e Imperial. Armazena em memória as últimas 5 medições. Inclui 2 pilhas alcalinas AAA de 1,5V e uma funda para o cinto.	106,00 €
	DW03050-XJ	5035048448496	50 metros	Medidor laser de distâncias com alcance de 50m com conectividade Bluetooth. Medição de 0,05 a 50 metros, precisão +/- 1,5mm/m. peso 127 gr. (com pilhas). Ecrã retroiluminado. Classe 2. 635Nm > 1 nW. Proteção de água e pó IP54. Funções: leituras de metro lineares, cálculos de metros quadrados ou cálculos de metros cúbicos, adicionar ou restar leituras e calcular distâncias em sistema Métrico e Imperial. Armazena em memória as últimas 5 medições. Inclui 2 pilhas alcalinas AAA de 1,5V e uma funda para o cinto.	150,00 €
	DW03101-XJ	5035048448502	100 metros	Medidor laser de distâncias com alcance de 200m com conectividade Bluetooth. Medição de 0,05 a 200 metros, precisão +/- 1mm/m. peso 172 gr. (com pilhas). Ecrã a cores. Classe 2. 635Nm > 1 nW. Proteção de água e pó IP54. Funções: leituras de metro lineares, cálculos de metros quadrados ou cálculos de metros cúbicos, adicionar ou restar leituras e calcular distâncias em diferentes unidades métricas. Armazena em memória as últimas 5 medições. Inclui 2 pilhas alcalinas AAA de 1,5V e uma funda para o cinto.	214,00 €

	REFERÊNCIA	CÓDIGO DE BARRAS	POTÊNCIA	DESCRIÇÃO	TABELA FERRAMENTAS SEM IVA
NÍVEIS LASER DE LINHA					
	DW088K-XJ	5035048338575	3 pilhas AA	Laser autonivelante de 2 linhas em cruz (horizontal e vertical) Projeta uma linha vertical e outra horizontal. Alcance de até 10 metros (sem recetor) e de até 50 metros (com recetor). Mantém a precisão inclusive em quedas de 90 cm. Funciona com 3 pilhas alcalinas AA, peso 0,46kg. EQUIPAMENTO STANDARD: Suporte de parede, mala	190,00 €
	DW088CG-XJ	5035048669600	3 pilhas AA	Laser autonivelante 2 linhas em cruz (Horizontal e vertical). Feixe laser verde. Projeta uma linha vertical e uma horizontal. Alcance de até 20 metros (sem recetor) e até 50 metros (com recetor). Mantem-se a precisão em quedas até 90cm. Funciona com 3 pilhas alcalinas AA. Peso 0,46 kg. EQUIPO ESTÁNDAR: Suporte de parede e mala.	225,00 €
NOVIDADE 	DW089CG-XJ	5054905237912	4 pilhas AA	Laser autonivelante linhas em cruz + lateral vertical a 90°. Feixe verde. Projeta uma linha vertical e uma horizontal + uma lateral vertical a 90°. Alcance até 20 metros (sem recetor) e até 50 metros (com recetor). Mantem-se a precisão em quedas de 90cm. Funciona com 4 pilhas alcalinas AA. Peso 0,81 kg. EQUIPO STANDARD: Suporte de parede e mala	274,00 €
	DCE089LR-XJ	5035048489666	3 pilhas AA	Laser autonivelante de linhas em cruz. Classe 2, autonivelamento +/-4°, precisao +/- 3mm/10m. Projeta 3 linhas autonivelantes 360o:Verticais e horizontais. Alcance ate 15m (sem recetor) e 50m (com recetor).. Base pivotante magnetica integrada com fio de 1/4". IP65/ 2 m a prova de queda. EQUIPAMENTO STANDARD: suporte de parede, 4 pilhas AA e mala	375,00 €
NÍVEIS LASER COM BATERIA XR LITIO - FEIXE VERMELHO 					
	DCE088D1R-QW	5035048489581	10,8V	Laser autonivelante de linhas em cruz 10,8V Classe 2, autonivelamento +/-4°, precisão +/- 3mm/10m. Projeção de duas linhas em cruz a 90°. Modo contínuo. Alcance ate 15 m (sem recetor) e 50 m (com recetor). Inclui bateria XR Li-Ion 10,8V 2,0Ah. Base pivotante magnética integrada com fio de 1/4". IP65/ 2 m à prova de queda. EQUIPAMENTO STANDARD: Bateria 10,8V, carregador, suporte de parede, mala.	257,00 €
	DCE0822D1R-QW	5035048666371	10,8V	Laser autonivelante de linhas em cruz e 2 pontos 10,8V Classe 2, autonivelamento +/-4°, precisão +/- 3mm/10m. Projeção de duas linhas em cruz a 90°. Modo contínuo. Alcance ate 15 m (sem recetor) e 50 m (com recetor). Inclui bateria XR Li-Ion 10,8V 2,0Ah. Base pivotante magnética integrada com fio de 1/4". IP65/ 2 m à prova de queda. EQUIPAMENTO STANDARD: Bateria 10,8V, carregador, suporte de parede, mala.	289,00 €



	REFERÊNCIA	CÓDIGO DE BARRAS	POTÊNCIA	DESCRIÇÃO	TABELA FERRAMENTAS SEM IVA
	DCE0825D1R-QW	5054905022310	10,8V	Laser autonivelante de linhas em cruz e 5 pontos 10,8V Classe 2, autonivelamento +/-4°, precisão +/- 3mm/10m. Projeção de duas linhas em cruz a 90°. Modo contínuo. Alcance ate 15 m (sem recetor) e 50 m (com recetor). Inclui bateria XR Li-Ion 10,8V 2,0Ah. Base pivotante magnética integrada com fio de 1/4". IP65/ 2 m à prova de queda. EQUIPAMENTO STANDARD: Bateria 10,8V, carregador, suporte de parede, mala.	322,00 €
	DCE0811D1R-QW	5035048644201	10,8V	Laser autonivelante 2x 360° -Vermelho. Precisão +/- 3mm@10 m. Capacidade 15m sem o recetor, 50 m com o recetor. Inclui bateria de Li-Ion 10,8V 2,0Ah. Base rotativa e magnética integrada com rosca 1/4" para utilizar com o tripé. Resistente – com borracha: IP65 / 2 metros no teste de queda vertical. Peso 4350 g. EQUIPAMENTO STANDARD: bateria 10,8V, carregador, suporte de parede e mala	375,00 €
	DCE089D1R-QW	5035048489659	10,8V	Laser autonivelante de linhas em cruz. Classe 2, autonivelamento +/-4°, precisão +/- 3mm/10m. Projeta 3 linhas autonivelantes 360°:Verticais e horizontais. Alcance ate 15m (sem recetor) e 50m (com recetor). Inclui bateria XR Li-Ion 10,8V 2,0Ah. Base pivotante magnética integrada com fio de 1/4". IP65/ 2 m à prova de queda. EQUIPAMENTO STANDARD: Bateria 10,8V, carregador, suporte de parede, mala.	451,00 €
NÍVEIS LASER COM BATERIA XR LITIO - FEIXE VERDE 					
	DCE088D1G-QW	5035048489550	10,8V	Laser autonivelante de linhas em cruz - Verde. Autonivelamento +/-4°, precisão +/-3mm@10m. Capacidade 30m sem o recetor, 60m com o recetor. Inclui bateria de Li-Ion 10,8V 2,0Ah. Base rotativa e magnética integrada com rosca 1/4" para utilizar com o tripé. Resistente – com borracha: IP65 / 2 metros no teste de queda vertical. Peso 4350 g. EQUIPAMENTO STANDARD: bateria 10,8V, carregador, suporte de parede e mala	343,00 €
	DCE0822D1G-QW	5035048666982	10,8V	Laser autonivelante de linhas em cruz e 2 pontos feixe verde 10,8V Classe 2, autonivelamento +/-4°, precisão +/- 3mm/10m. Projeção de duas linhas em cruz a 90°. Modo contínuo. Alcance ate 15 m (sem recetor) e 50 m (com recetor). Inclui bateria XR Li-Ion 10,8V 2,0Ah. Base pivotante magnética integrada com fio de 1/4". IP65/ 2 m à prova de queda. EQUIPAMENTO STANDARD: Bateria 10,8V, carregador, suporte de parede, mala.	375,00 €
	DCE0825D1G-QW	5035048666913	10,8V	Laser autonivelante de linhas em cruz e 5 pontos feixe verde 10,8V Classe 2, autonivelamento +/-4°, precisão +/- 3mm/10m. Projeção de duas linhas em cruz a 90°. Modo contínuo. Alcance ate 15 m (sem recetor) e 50 m (com recetor). Inclui bateria XR Li-Ion 10,8V 2,0Ah. Base pivotante magnética integrada com fio de 1/4". IP65/ 2 m à prova de queda. EQUIPAMENTO STANDARD: Bateria 10,8V, carregador, suporte de parede, mala.	429,00 €
	DCE0811D1G-QW	5035048644058	10,8V	Laser autonivelante 2x 360° - Verde. Precisão +/-3mm@10m. Capacidade 30m sem o recetor, 50m com o recetor. Inclui bateria de Li-Ion 10,8V 2,0Ah. Base rotativa e magnética integrada com rosca 1/4" para utilizar com o tripé. Resistente – com borracha: IP65 / 2 metros no teste de queda vertical. Peso 4350 g. EQUIPAMENTO STANDARD: bateria 10,8V, carregador, suporte de parede e mala	483,00 €
	DCE089D1G-QW	5035048489628	10,8V	Laser 3 linhas 360° autonivelantes - Verde. Autonivelamento +/-4°, precisão +/-3mm@10 m. Capacidade 30m sem o recetor, 60 m com o recetor. Inclui bateria de Li-Ion 10,8V 2,0Ah. Base rotativa e magnética integrada com rosca 1/4" para utilizar com o tripé. Resistente – com borracha: IP65 / 2 metros no teste de queda vertical. Peso 4350 g. EQUIPAMENTO STANDARD: bateria 10,8V, carregador, suporte de parede e mala	569,00 €

ACOPLAMENTOS PARA LÁSER			DW088K	DCE088D1R DCE0822D1R DCE0825D1R DCE0811D1R DCE089D1R	DCE088D1G DCE0822D1G DCE0825D1G DCE0811D1G DCE089D1G	DW096PK	DCE074D1R DCE079D1R	DCE079D1G	DESCRIÇÃO	TABELA FERRAMENTAS SEM IVA
REFERÊNCIA	CÓDIGO DE BARRAS									
	DE0735-XJ	5035048122938		•	•	•	•	•	Tripe com cabeça telescópica de ajuste milimétrico e pés extensíveis (1,15m - 3,0m). Ligação ao tripé 3/8".	260,00 €
	DE0737-XJ	5035048160138					•		Régua de construção graduada 2,4m	149,00 €
	DE0738-XJ	5035048160725		•	•		•	•	Ajuste de ângulos de 0-90° e ajuste fino para conseguir uma precisão total	241,00 €
	DE0881T-XJ	5054905245573	•	•	•				Mini tripé fotográfico para laser 1/4" Mini tripé fotográfico de alumínio para laser. Ligação ao tripé 1/4". Rotação 360° sem alteração da altura. Extensível desde 600mm até 1700mm	138,00 €
	DE0882-XJ	5035048338629	•	•	•				Pontal de teto ao solo para suporte laser 1/4". Braço de fixação reforçado, mecanismo de bloqueio e secções de fixação ligado ao material. Rotação 360° sem alteração da altura. Altura máxima de 3,4m	138,00 €
	DE0892-XJ	5035048338636	•	•					Detetor a laser de linhas vermelhas DEWALT. Classe IP54. Alcance de até 50m. Inclui ímanes para permitir acoplar o detetor a trilhos metálicos. Ecrã LCD para uma melhor visibilidade. Não usar com lasers rotativos.	138,00 €
	DE0892G-XJ	5035048642351			•				Detetor a laser de linhas vermelhas DEWALT. Classe IP54. Alcance de até 50m. Inclui ímanes para permitir acoplar o detetor a trilhos metálicos. Ecrã LCD para uma melhor visibilidade. Não usar com lasers rotativos.	148,00 €
	DE0772-XJ	5035048113639					•		Detetor Digital Sonoro 300m à prova de água	353,00 €

FERRAMENTAS DE JARDIM















	REFERÊNCIA	CÓDIGO DE BARRAS	POTÊNCIA	DESCRIÇÃO	TABELA FERRAMENTAS SEM IVA
FERRAMENTAS DE JARDIM COM BATERIA XR LITIO 					
	DCMW564P2-QW BRUSHLESS	5035048690116	18V	Corta-relvas sem escovas XR 2x18V (36V) 48cm Com interruptor de segurança secundário, Ajuste de corte para diferentes alturas, Indicador de status da carga da bateria, pega dobrável com bloqueio de rodas e capacidade de recogida para 55L EQUIPAMENTO STANDARD: 2 baterias 18V Li-Ion 5.0Ah, carregador multi-voltagem	601 €
NOVIDADE 	DCM561P1S-QW BRUSHLESS	5035048692271	18V	Roçadora XR 18V com motor sem escovas 400 MWO (Max Watts Out), cabo telescópico, gatilho velocidade variável com control de duas velocidades e punho secundário ergonómico. Largura de corte 33cm, 0-4600/0-6000 rpm, diâmetro do fio 2,0mm, comprimento do fio fornecido 7,5m, peso 4,1kg. EQUIPAMENTO STANDARD: Bateria 18V Li-Ion 5.0Ah, carregador multi-voltagem	310 €
	DCM562P1-QW BRUSHLESS	5035048615201	18V	Soprador XR 18V sem escovas com design silencioso - menos de 65 dB para utilizá-lo em zonas restringidas de baixo ruído. Punho ergonómico e velocidade de sopro 144 km/h com gatilho de velocidade variável e bloqueio de velocidade, peso 3,2kg. EQUIPAMENTO STANDARD: Bateria 18V Li-Ion 5.0Ah, carregador multi-voltagem	288 €
	DCM563P1-QW BRUSHLESS	5035048637753	18V	Corta-sebes XR 18V com motor sem escovas e espada de 55cm dupla ação cortada a laser e 19mm de espaço entre dentes. Revestimento de Xenoy TM e punho secundário ergonómico. Comprimento da lâmina 550mm, peso 3,4kg. EQUIPAMENTO STANDARD: Bateria 18V Li-Ion 5.0Ah, carregador 18V	310 €
	DCM565P1-QW BRUSHLESS	5035048667576	18V	Eletroserra Compacta XR 18V com motor sem escovas XR 18V, automático auto-lubrificante, gatilho de velocidade variável, comprimento da lâmina 30cm, 140 cortes por carga, capacidade de óleo 110-120ml/l, peso 3.3Kg. EQUIPAMENTO STANDARD: Bateria 18V Li-Ion 5.0Ah, carregador	322 €
FERRAMENTAS DE JARDIM 18V SEM BATERIAS E CARREGADOR COM MOTOR SEM ESCOVAS					
	DCMW564N-XJ BRUSHLESS	5035048690147	18V	Corta-relvas sem escovas 48cm sem carregador/bateria	418€
NOVIDADE 	DCM561PBS-XJ BRUSHLESS	5035048692240	18V	Roçadora sem escovas XR 18V 33cm com cabo telescópico sem carregador/bateria	203 €
	DCM562PB-QW BRUSHLESS	5035048615249	18V	Soprador sem escovas XR 18V sem carregador/bateria	181 €
	DCM563PB-XJ BRUSHLESS	5035048643839	18V	Corta-sebes sem escovas XR 18V 55cm 19mm sem carregador/bateria	203 €
	DCM565N-XJ BRUSHLESS	5035048667569	18V	Eletroserra Compacta sem escovas XR 18V 30cm sem carregador/bateria	225 €

	REFERÊNCIA	CÓDIGO DE BARRAS	POTÊNCIA	DESCRIÇÃO	TABELA FERRAMENTAS SEM IVA
FERRAMENTAS DE JARDIM COM BATERIA XR LITIO					
					
FERRAMENTAS DE JARDIM SEM BATERIA E CARREGADOR					
	DCM581N-XJ BRUSHLESS	5035048656945	36V	Roçadora sem escovas 36V 38cm SEM CARREGADOR/BATERIA. Em caixa de cartão.	290,00 €
	DCM582N-XJ BRUSHLESS	5035048657072	36V	Soprador sem escovas 36V SEM CARREGADOR/BATERIA. Em caixa de cartão.	230,00 €
	DCM583N-XJ	5035048657089	36V	Corta-sebes sem escovas 36V 55cm 19mm SEM CARREGADOR/BATERIA. Em caixa de cartão.	290,00 €
	DCM585N-XJ BRUSHLESS	5035048657157	36V	Eletroserra sem escovas 36V 40cm SEM CARREGADOR/BATERIA. Em caixa de cartão.	333,00 €
	DCM586N-XJ BRUSHLESS	5035048657102	36V	Corta-sebes de pértiga sem escovas 36V 50cm 25mm SEM CARREGADOR/BATERIA. Em caixa de cartão.	393,00 €
	DCM587N-XJ BRUSHLESS	5035048657188	36V	Soprador de mochila sem escovas 36V SEM CARREGADOR/BATERIA. Em caixa de cartão.	365,00 €
BATERIAS E CARREGADORES 36V					
	DCB496-XJ	5035048657249	36V	Bateria carril 36V Li-Ion 6Ah	214,00 €
	DCB497-XJ	5035048657300	36V	Bateria carril 36V Li-Ion 7,5Ah	258,00 €
	DCB413-QW	5035048657324	36V	Carregador 36V 6Ah e 7,5Ah	64,00 €



	REFERÊNCIA	CÓDIGO DE BARRAS	POTÊNCIA	DESCRIÇÃO	TABELA FERRAMENTAS SEM IVA
FERRAMENTAS DE JARDIM COM BATERIA XR FLEXVOLT LITIO 					
	DCM571X1-QW BRUSHLESS	5035048659021	54V	Roçadora XR FLEXVOLT com motor sem escovas e carcaça metálica, controlo de duas velocidades (0-5600/0-6600), Comutação dupla com desbloqueio, guardião de estilo profissional, gatilho variável, punho lateral acolchoado e ergonômica. 38 cm de extensão do corte, diâmetro do fio 2,0mm. Distribuição perfeita do peso 3,6 kg. EQUIPAMENTO STANDARD: Bateria XR FLEXVOLT 54V/18V Li-Ion 9.0Ah, carregador 3A, correia de ombro, adaptador e disco roçadeira	489,00 €
	DCM572X1-QW BRUSHLESS	5035048659045	54V	Soprador XR FLEXVOLT com motor sem escovas, gatilho de velocidade variável e bloqueio de velocidade. Velocidade de sopro 193 km/h e 400 CFM, design curvo do tubo para controlo rotacional e reduz a fadiga. EQUIPAMENTO STANDARD: Bateria XR FLEXVOLT 54V/18V Li-Ion 9.0Ah, carregador 3A e acoplamento do concentrador.	440,00 €
	DCM575X1-QW BRUSHLESS	5035048659083	54V	Eletrosserra XR FLEXVOLT com motor sem escovas, lâmina e corrente 40 cm, o encaixe da lâmina e o tensor da corrente não requerem ferramentas, velocidade da corrente 15 m/s, interruptor de velocidade variável, lubrificação automática, moldada ao pormenor para uma aderência e conforto adicionais durante uma utilização prolongada, pode ser feito até 65 cortes em 15x15 com numa única carga. EQUIPAMENTO STANDARD: Bateria XR FLEXVOLT 54V/18V Li-Ion 9.0Ah, carregador 3A	532,00 €
FERRAMENTAS DE JARDIM FLEXVOLT SEM BATERIA E CARREGADOR					
	DCM571N-XJ BRUSHLESS	5035048657362	54V	Roçadora sem escovas XR FLEXVOLT SEM CARREGADOR/BATERIA. Em caixa de cartão.	285,00 €
	DCM572N-XJ BRUSHLESS	5035048657386	54V	Soprador sem escovas XR FLEXVOLT SEM CARREGADOR/BATERIA. Em caixa de cartão	242,00 €
	DCM575N-XJ BRUSHLESS	5035048657423	54V	Electrosserra sem escovas XR FLEXVOLT SEM CARREGADOR/BATERIA. Em caixa de cartão.	328,00 €

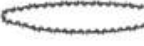

	REFERÊNCIA	CÓDIGO DE BARRAS	DESCRIÇÃO	TABELA ACESSÓRIOS SEM IVA
ACESSÓRIOS PARA FERRAMENTAS DE JARDIM				
	DT20650-QZ	5035048537299	Bobine com fio 2mm x 15.2m para roçadoras DEWALT DCM561P1 e DCM561PB	10,00 €
	DT20651-QZ	5035048537305	Bobine com fio 2mm x 68.6m para roçadoras DEWALT DCM561P1 e DCM561PB	25,00 €
	DT20652-QZ	5035048665022	Bobine com fio 2,5mm x 68.6m para roçadoras DEWALT DCM561P1 e DCM561PB	28,00 €
	DT20656-QZ	5035048659267	Bobine com fio x 15,2m para roçadoras DEWALT DCM561P1 e DCM561PB	19,00 €
	DT20653-QZ	5035048659298	Disco três pontas 250mm. Para aparar e remover relva dura e silvas. Para roçadoras DEWALT DCM571, DCM581	15,00 €
	DT20654-QZ	5035048659304	Lâmina para cortar relva com 2 dentes de 230 mm. Para relva seca e dura e junco. Para roçadoras DEWALT DCM571, DCM581	12,00 €
	DT20655-QZ	5035048659311	1 Lâmina para cortar relva com 4 dentes de 230 mm. Para relva seca e dura e junco. Para roçadoras DEWALT DCM571, DCM581	15,00 €
	DT20660-QZ	5035048667361	Lâmina de 40cm e corrente cromada contragolpe de 46cm e perfil 3/8" para eletrosserras DEWALT DCM575 e DCM585	40,00 €
	DT20661-QZ	5035048667378	Lâmina 46cm e corrente cromada de 46cm perfil 3/8". Para eletrosserra DEWALT DCM575, DCM585	45,00 €
	DT20663-QZ	5035048667385	Corrente cromada de 40cm perfil 3/8". Para eletrosserra DEWALT DCM575, DCM585	25,00 €
	DT20664-QZ	5035048667392	Corrente cromada de 46cm perfil 3/8" e kit. Para eletrosserra DEWALT DCM575, DCM585	28,00 €
	DT20665-QZ	5035048683354	Lâmina e Corrente 30cm DEWALT	33,00 €
	DT20671-QZ	5035048692202	Lâmina 48cm DEWALT para corta-relvas DCMW564	28,00 €
	DT20676-QZ	5035048683347	Óleo para todos os modelos de eletrosserra	15,00 €
	DT20662-QZ	5035048659274	Óleo para todos os modelos de eletrosserra	26,00 €
	DT20666-QZ	5035048659281	Óleo para todos os modelos de eletrosserra	20,00 €















ARMAZENAMENTO

	REFERÊNCIA	CÓDIGO DE BARRAS	DESCRIÇÃO	TABELA ARMAZENAGEM SEM IVA
BOLSAS				
	DWST81690-1	3253561816901	MOCILA PARA FERRAMENTAS 340x470x230mm tecido resistente de denier 1200. fundo de plástico resistente à água que a protegerá do desgaste. compartimento acolchoado para portátil, tablet ou documentos a4. correias de ombro acolchoadas, para maior comodidade durante o transporte. a correia traseira permite fixar a mochila num carrinho. malha 3d nas costas para maior conforto. argolas de fixação. correia para o peito. alça de transporte ergonómica. bolso lateral com capacidade para guardar objetos compridos. suporte de fita exterior.	74,00 €
	DWST1-79210	3253561792106	BOLSA DE GRANDE CAPACIDADE COM RODAS 305x699mm Bolso especial para conjuntos de pontas e brocas DEWALT. 3 opções de transporte - Asas ergonómicas, alça para o ombro e alça telescópica com rodas. Divisão interior extraível e suporte interior para berbequim. 2 rodas para transportar e 2 trilhos de plástico na base.	69,00 €
	1-79-208	3253561792083	BOLSA ABERTA 50cm Máxima organização - divisão interior e bolsos externos para ajudar a manter as suas ferramentas organizadas. Faixas antideslizantes portáteis. Base de propileno injetado resistente para proteger o conteúdo da humidade e da sujidade da obra. Medidas: 50x30x36cm	88,00 €
	1-79-209	3253561792090	BOLSA DE GRANDE ABERTURA 50cm Máxima organização - bolsos interiores e exteriores múltiplos para organizar as ferramentas. Alça acolchoada para pendurar ao ombro. Base de propileno injetado resistente para proteger o conteúdo da humidade e da sujidade da obra. Medidas: 50x30x31cm	88,00 €
	1-79-211	3253561792113	BOLSA COM TAMPA REDONDA 50cm Máxima organização - separação interior e bolsos externos para organizar as ferramentas. Alça acolchoada para pendurar ao ombro. Base de propileno injetado resistente para proteger o conteúdo da humidade e da sujidade da obra. Medidas: 50x30x31cm	99,00 €
TSTAK				
	DWST1-70704	3253561707049	TSTAK™ I - Mala com alça de alumínio Unidade torçea o armazenamento de ferramentas elétricas, peças de espuma pré-cortadas, inclui organizador na tampa para pequenas peças, dobradiças e fechos laterais, alça bimaterial. Espessura da estrutura: 2,8mm Medidas: 440x332x163mm, Máx. capacidade de carga: 30 kg	64,00 €
	DWST1-70703	3253561707032	TSTAK™ II - Mala multiusos Unidade torçea o armazenamento de ferramentas elétricas, inclui espuma pré-cortada, dobradiças e fechos laterais, alça bimaterial. Espessura da estrutura 2,8mm Medidas 440x332x163mm, Máx. capacidade de carga 30 kg	39,00 €
	DWST1-70705	3253561707056	TSTAK™ III - Caixa Caixa profunda com 6 divisões amovíveis para peças pequenas (4 pequenas + 2 grandes), dobradiças e fechos laterais, alça bimaterial. Espessura da estrutura 2,8mm. Medidas 440x314x176mm, Máx. capacidade de carga 7,5 kg	51,00 €
	DWST1-70706	3253561707063	TSTAK™ IV - Caixa dupla Caixa dupla, divisões internas amovíveis, dobradiças e fechos laterais, alça bimaterial. Espessura da estrutura 2,8mm Medidas 440x314x176mm, Máx. capacidade de carga 3,75 kg	58,00 €
	DWST1-71194	3253561711947	TSTAK™ V - Organizador com tampa transparente Unidade de armazenamento para ferramentas elétricas com tampa transparente com compartimentos amovíveis (2 grandes e 5 pequenos), dobradiças e fechos laterais. Espessura da estrutura 2,8mm Medidas 440x145x332mm, Máx. Volume de carga 6,3 L	36,00 €

	REFERÊNCIA	CÓDIGO DE BARRAS	DESCRIÇÃO	TABELA ARMAZENAGEM SEM IVA
	DWST1-71195	3253561711954	TSTAK™ VI - Caixa de ferramentas profunda Unidade de grande capacidade 23L para o armazenamento de ferramentas manuais e ferramentas elétricas grandes com bandeja amovível para um acesso rápido a ferramentas pequenas e acessórios. Espessura da estrutura 2,8mm Medidas 440x301,5x299mm Máx. Volume de carga 23,0 L ³	51,00 €
	DWST1-70702	3253561707025	TSTAK™ COMBO - Mala multiusos TSTAK II + Caixa dupla TSTAK IV Espessura da estrutura 2,8mm Medidas 440x331x326mm.	83,00 €
	DWST1-71228	3253561712289	TSTAK™ - Caixa aberta Pega de grande tamanho e ergonómica. Armazenagem vertical para ferramentas. Encaixes para juntar outras unidades TSTAK. Espessura da estrutura: 2,8mm Medidas: 44x32x27cm. Capacidade máxima de carga: 10kg.	28,00 €
	DWST1-75774	5035048659236	TSTAK™ - Caixa de ferramentas funda com pega longa. Unidade de grande capacidade 23L para o armazenamento de ferramentas manuais e ferramentas elétricas grandes com bandeja amovível para um acesso rápido a ferramentas pequenas e acessórios. Espessura da estrutura 2,8mm. Medidas 440x301,5x299mm Max. Volume de carga 23,0 L ³	45,00 €
	DWST1-75799	5035048659243	TSTAK™ - Armazenagem Móvel Pega telescópica. Design especial que permite uma maior abertura da tampa. Fechos laterais para encaixar outros módulos TSTAK. Fechos metálicos inoxidáveis. Espessura da estrutura: 2,8mm Medidas: 55x59x104cm Capacidade máxima de carga: 30kg (50kg en el asa)	80,00 €
	DWST1-71229	3253561712296	TSTAK™ CART - Carro com rodas Suporte de base rotativa 360° que inclui 4 rodas com bloqueio de travão. Espessura da estrutura 2,8mm Medidas 486x181x436mm Máx. capacidade de carga 100 kg	58,00 €
	DWST1-71196	5035048446515	TSTAK™ TROLLEY - Sistema de transporte para armazenamento TSTAK equipado com duas rodas giratórias 360° com travão e 2 rodas fixas Ø 180mm. Medidas 490x700x285mm Máx. capacidade de carga 100 kg	141,00 €
	DWST1-72364	3253561723643	Espuma pré-cortada para TSTAK	26,00 €
TOUGH SYSTEM				
	1-70-349	3253561703492	TOUGHSYSTEM™ - Oficina modular 4m1 Composto por unidades de armazenamento para ferramentas profissionais com uma combinação de espaço para as ferramentas grandes e compartimentos pequenos para as suas ferramentas manuais, pregos, parafusos e brocas	490,00 €
	DWST1-75654	3253561756542	TOUGHSYSTEM™ - Gaveta com alça metálica Caixa com alça com abertura frontal e dobradiças e fechos laterais, alça metálica superior, compatível com carro 1-70-324 Espessura da estrutura: 4mm Medidas: 558x330x277mm	47,00 €

	REFERÊNCIA	CÓDIGO DE BARRAS	DESCRIÇÃO	TABELA ARMAZENAGEM SEM IVA
	DWST1-75522	3253561755224	TOUGH SYSTEM™ - Organizador com tampa transparente DS100 Organizador com 12 compartimentos (4 grandes e 8 pequenos), tampa transparente, asa bimaterial para segurar, compatível com carro 1-70-324. Medidas: 543x350x100mm	47,00 €
	1-70-321	3253561703218	TOUGH SYSTEM™ - Organizador DS150 Organizador pequeno com gavetas extraíveis para o armazenamento de peças pequenas. Dobradiças e fechos metálicos, hermético e resistente à água e pó (IP65). Capacidade de carga 30kg. Medidas: 15,8x33,6x55 cm.	82,00 €
	1-70-322	3253561703225	TOUGH SYSTEM™ - Caixa de ferramentas DS300 Caixa de ferramentas com gaveta extraível. Em polietileno de alta densidade com dobradiças e fechos de metal. Hermético e resistente à água e pó (IP65). Capacidade de carga 40kg. Medidas: 30,8x33,6x55 cm.	93,00 €
	1-70-323	3253561703232	TOUGH SYSTEM™ - Arca DS400 Caixa de armazenamento para baterias e carregadores (opcional), com bandeja extraível. Em polietileno de alta densidade com dobradiças e fechos metálicos. Hermético e resistente à água e pó (IP65). Capacidade de carga: kg. 50 - medidas: 40,8x36,6x55 cm.	105,00 €
	DWST1-81333	3253561813337	TOUGH SYSTEM™ Arca térmica DS404 Isolamento de alta qualidade – 5 dias de retenção do gelo. Classe de proteção IP65 contra pó e água. Tampa superior com 2 suportes para latas. Saca-rolhas incorporado. Capacidade de carga 25,5L/40kg. • Fechos metálicos anticorrosão • Bandeja seca Medidas: 550x406x366mm.	129,00 €
	DWST1-75668	5035048659250	TOUGH SYSTEM™ Caixa de ferramentas com pega e rodas DS450. Pega telescópica bi-material com design especial que permite uma maior abertura da tampa. Fechos laterais para encaixar outros módulos Tough System. Pegas laterais. Rodas de 18cm de diâmetro. Proteção IP65 contra pó e água. Fechos metálicos antioxidante. Estrutura de grande resistência. 50kg de peso máximo na caixa e 70kg na pega telescópica. Medidas: 47x40x55cm	99,00 €
ACOPLAMENTOS PARA TOUGH SYSTEM				
	1-70-324	3253561703249	TOUGH SYSTEM™ - Carro metálico DSCARRIER carro metálico para o transporte de materiais e cargas pesadas com braços ajustáveis em altura e extraíveis que permitem configuração personalizada. Capacidade máxima da base: 120kg. Capacidade de carga: 60 kg por torque. Medidas: 95,5x23,5x68,1 cm	263,00 €
	1-70-362	3253561703621	TOUGH SYSTEM™ - Suportes DSBRACKETS Suportes adicionais (conjunto) de sobresselente para o carro DSCARRIER. Capacidade de carga 60kg (o torque)	29,00 €
 NÃO INCLUI CAIXAS DE FERRAMENTAS	DWST1-75694	5035048659212	TOUGH SYSTEM™ Sistema de fixação à parede Possibilidade de colocar até 5 módulos com cada conjunto de suportes. Inclui 5 uportes ajustáveis em altura com uma capacidade de carga de 40kg por par e 200kg no total. Medidas: 1806x650x329mm	104,00 €
 NÃO INCLUI CAIXAS DE FERRAMENTAS	DWST1-81042	3253561810428	TOUGH SYSTEM™ Sistema de fixação para furgões. 163cms de altura máxima e 92cms de altura mínima. Peso 17,5kg. Compõe-se de 2 postes verticais e 3 pares de suportes. Suporta um peso máximo de até 70 kg. Inclui todas as peças necessárias para o montagem.	223,00 €

	REFERÊNCIA	CÓDIGO DE BARRAS	DESCRIÇÃO	TABELA ARMAZENAGEM SEM IVA
	DWST1-81045	3253561810459	TOUGHSYSTEM™ Sistema de fixação para furgões. 214cms de altura máxima e 146cms de altura mínima. Peso 21,4kg. Compõe-se de 2 postes verticais e 3 pares de suportes. Suporta um peso máximo de até 70 kg. Inclui todas as peças necessárias para o montagem.	258,00 €
GRANDE CAPACIDADE				
	DWST1-72339	3253561723391	OFICINA MÓVEL CANTILEVER 740x734mm com 3 compartimentos de armazenamento: Depósito de grande volume, organizador com divisões extraíveis e caixa de ferramentas. Inclui alça de metal telescópica, guias metálicas com rolamentos de esferas, fechos metálicos inoxidáveis, rodas de 17 cm, mecanismo de fecho e cadeado.	146,00 €
	DWST1-73598	3253561735981	ARCA DE TRANSPORTE PEQUENO 60L 630x420mm com fecho de metal "One-Touch", selo contra a água IP43, rodas de 17cm, ranhura em V, alça de metal telescópica e bandeja de 3 posições para a organização de peças pequenas.	58,00 €
PORTA-FERRAMENTAS				
	DWST1-75662	3253561756627	ANEL PORTA-MARTELO 125x140mm. Denier 1200, tecido de poliéster forte e resistente	5,85 €
	DWST1-75653	3253561756535	ESTOJO PARA BERBEQUIM 170x305mm com bolso de couro para organização de pontas e brocas. Adapta-se a qualquer cinto portaferramentas.	11,70 €
	DWST1-75651	3253561756511	CINTO PORTA-FERRAMENTAS Acolchoado e totalmente ajustável de 1390x140mm com malha transpirável. Adapta-se a qualquer bolsa ou capa DEWALT.	17,60 €
	DWST1-75661	3253561756610	CINTO DE COURO 1409x58mm com 2 orifícios na fivela para garantir que o cinto esteja bem fechado. Adaptável a todos os tamanhos de cintura.	17,60 €
	DWST1-75650	3253561756504	BOLSA PARA PREGOS com anel de metal para o martelo. As gavetas dos organizadores DEWALT cabem nos bolsos, base de PVC para proteger de desgastes, dois bolsos dianteiros, bolso grande com fecho-éclair, bolso especial para serra, clipe metálico porta fita métrica.	26,90 €
	DWST1-75551	3253561755514	BOLSA MULTI-USOS 270x340mm para maximizar a organização das ferramentas e peças pequenas. Com base de PVC para proteger de desgastes, grande bolso com fecho-éclair, bolso especial para serra, clipe metálico porta fita métrica.	28,10 €
	DWST1-75652	3253561756528	BOLSA PARA MARTELO E PREGOS 280x370mm para maximizar a organização das ferramentas e peças pequenas. Com base de PVC para proteger de desgastes, grande bolso com fecho-éclair, anel de metal porta martelo, bolso especial para serra, clipe metálico porta fita métrica. Gavetas dos organizadores DEWALT cabem nos bolsos para pregos.	29,25 €
	DWST1-75552	3253561755521	AVENTAL PORTA-FERRAMENTAS Acolchoado, com malha transpirável, de 120x390mm com bolsa multiuso, anel portamartelo, capa para berbequim e clipe metálico porta fita métrica. Totalmente ajustável para a adaptação a todos os tamanhos de cintura. Com base de PVC para proteger de desgastes.	58,50 €

ACESSÓRIOS



ÍNDICE DE ACESSÓRIOS DEWALT®

	PÁGINA		PÁGINA
Brocas para pedra - conjuntos	83	Cintas de lixa	123
Brocas multi-material	84	Discos de lixa	124
Brocas de diamante EXTREME® para furar azulejos	84	Discos de lâminas	125
Sistema SDS-PLUS®	85	Discos de corte e desbaste	127
Sistema SDS-MAX®	89	Discos de diamante	129
Cinzéis y ponteiros	92	Pregos e parafusos	131
Furação em metal	94	Pregos e acessórios	132
Furação em madeira	97	Conjuntos de brocas para pedra	133
Acessórios para berbqueims	99	Conjuntos de brocas para metal	133
Coroas	101	Conjuntos de brocas para madeira	134
Coroas de diamante	103	Conjuntos para aparafusar	135
Acessórios para aparafusar	105	Conjuntos mistos para furar e aparafusar	137
Lâminas de serra circular	108	Conjuntos de chaves de caixa	139
Lâminas de serra de recorte	112	Conjunto brocas de diamante EXTREME® para azulejos	139
Lâminas de serra sabre	116	Conjuntos de lâminas de serra sabre	139
Lâminas de serra Alligator®	118	Conjuntos de lâminas de serra de recorte	139
Serra de fita	118	Conjunto de cinzéis e ponteiros	139
Multi-ferramenta oscilante	119	Conjunto de coroas	140
Lixar	121	Conjunto de fresas	140
Lixas de malha	122	Tabela de preços e índice alfanumérico	141

- A gama de brocas para pedra EXTREME têm um grau de carboneto superior que permite aumentar a sua durabilidade.
- As brocas SDS-PLUS caracterizam-se por um grau único de carboneto, com uma espiral de 4 estrias que maximizam a remoção dos resíduos para uma perfuração rápida. Combinação perfeita de velocidade, precisão e durabilidade, que garante o melhor desempenho no local de trabalho.
- Cinzéis de design inovador capazes de alcançar a máxima performance, possuem uma geometria otimizada da ponta, o que ajuda a manter uma melhor velocidade na perfuração. Canais otimizados reduzem o risco de encravamento e garantem um aumento da durabilidade.
- Brocas Metal Extreme permitem realizar perfurações rapidamente, estão equipadas com uma inovadora ponta centradora, o que elimina rebarbas. Têm um grau de cobalto mais elevado, que impede o sobreaquecimento.
- Os acessórios da gama EXTREME DEWALT apresentam um design de uma só peça, com um ângulo otimizado, que garantem durabilidade. Todas estas brocas e pontas para a fixação e perfuração foram desenhadas para suportar o elevado esforço de Torção gerado pelas Aparafusadoras de Impacto.
- As folhas de serra de corte vertical XPC são ideais para cortes de precisão, garantindo o máximo controlo. Têm uma geometria otimizada do dente, que ajuda a ter uma vida mais longa. O design da ponta de incisão, permite realizar um corte de imersão mais fácil.
- As brocas com ponta de Carboneto XLR™ têm um desenho de uma só peça, com um tratamento térmico otimizado para maior durabilidade. A força do impacto é distribuída ao longo de 4 cortes da ponta, garantindo o máximo rendimento.

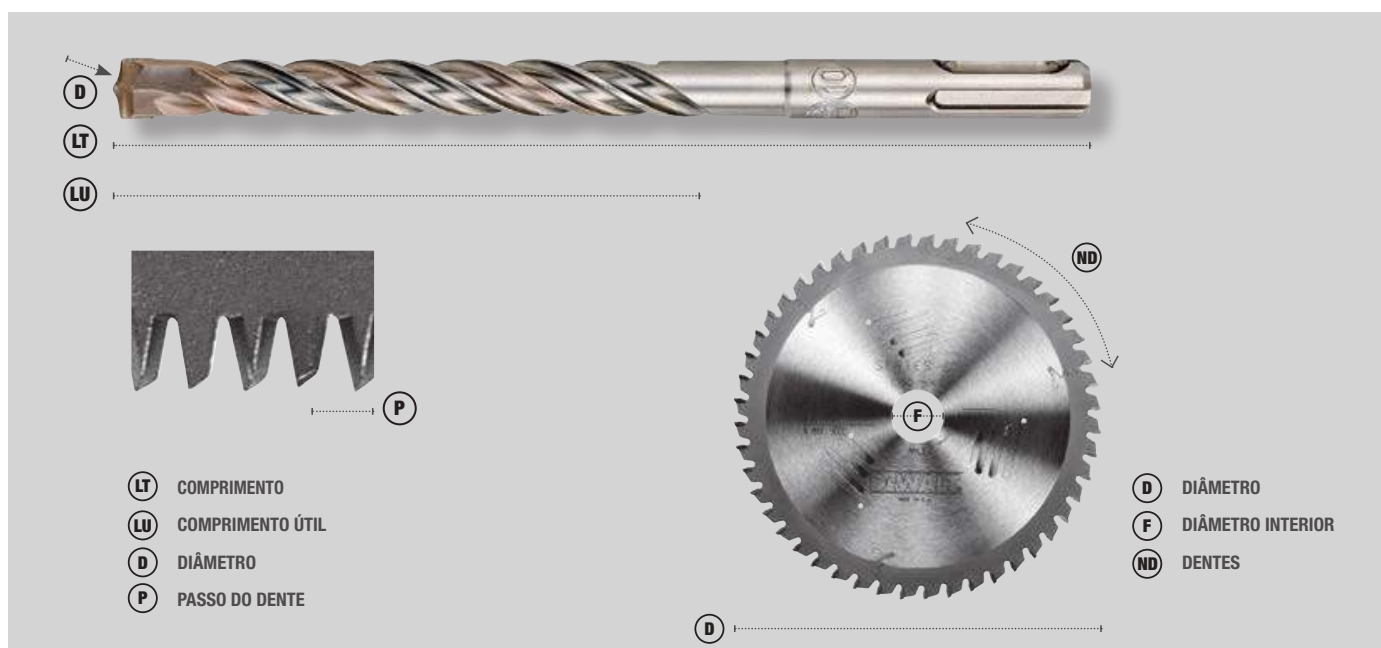

PERFORACIÓN EN MATERIALES DE CONSTRUCCIÓN

BROCAS PARA PEDRA

Embalagem Individual

REFERÊNCIA	DESCRIÇÃO	CÓDIGO DE BARRAS	TABELA ACESSÓRIOS SEM IVA
DT6504-QZ	4x75mm	5011402372379	1,27 €
DT6505-QZ	5x85mm	5011402372416	1,41 €
DT6502-QZ	5.5x85mm	5011402372454	1,46 €
DT6506-QZ	6x100mm	5011402372492	1,51 €
DT6556-QZ	6x150mm	5011402372515	2,38 €
DT6606-QZ	6x200mm	5011402372539	3,26 €
DT6507-QZ	7x100mm	5011402372614	1,60 €
DT6557-QZ	7x150mm	5011402372638	2,48 €
DT6508-QZ	8x120mm	5011402372676	1,71 €
DT6558-QZ	8x150mm	5011402372690	2,48 €
DT6608-QZ	8x200mm	5011402372713	3,36 €
DT6708-QZ	8x400mm	5011402372737	5,26 €
DT6509-QZ	9x120mm	5011402372751	1,90 €
DT6510-QZ	10x120mm	5011402372836	2,05 €
DT6560-QZ	10x150mm	5011402372850	2,72 €
DT6610-QZ	10x200mm	5011402372874	3,36 €
DT6710-QZ	10x400mm	5011402372898	5,79 €
DT6562-QZ	12x150mm	5011402372935	2,92 €
DT6612-QZ	12x200mm	5011402372959	3,46 €

BROCAS PARA PEDRA EXTREME®

Haste de 3 faces- Embalagem Individual



REFERÊNCIA	DESCRIÇÃO	CÓDIGO DE BARRAS	TABELA ACESSÓRIOS SEM IVA
DT6671-XJ	4x75mm	5035048489291	1,96 €
DT6672-XJ	5x85mm	5035048489307	2,16 €
DT6673-XJ	5x150mm	5035048489314	2,57 €
DT6675-XJ	6x100mm	5035048489338	2,57 €
DT6676-XJ	6x150mm	5035048489345	3,09 €
DT6677-XJ	6x200mm	5035048489352	3,30 €
DT6678-XJ	6.5x100mm	5035048489369	3,40 €
DT6680-XJ	7x100mm	5035048489383	3,60 €
DT6681-XJ	7x150mm	5035048489390	3,71 €
DT6682-XJ	8x120mm	5035048489406	3,81 €
DT6683-XJ	8x200mm	5035048489413	4,22 €
DT6684-XJ	9x120mm	5035048489420	4,33 €
DT6685-XJ	10x120mm	5035048489437	4,63 €
DT6686-XJ	10x200mm	5035048489444	4,94 €
DT6687-XJ	12x150mm	5035048489451	5,25 €
DT6688-XJ	12x200mm	5035048489468	5,46 €
DT6689-XJ	13x150mm	5035048489475	5,66 €



CARACTERÍSTICAS

- Broca para pedra com pastilha de carboneto de 130 °
- O diâmetro da broca de 10-13 mm é reduzido para 9,5 mm.
- O diâmetro do eixo da broca superior a 13 mm é reduzido para 12,7 mm.

APLICAÇÕES

- Adequado para alvenaria, blocos e pedras.

REFERÊNCIA	DESCRIÇÃO	CÓDIGO DE BARRAS	TABELA ACESSÓRIOS SEM IVA
DT6712-QZ	12x400mm	5011402372973	6,14 €
DT6563-QZ	13x150mm	5011402372997	3,02 €
DT6564-QZ	14x150mm	5011402373055	3,46 €
DT6714-QZ	14x400mm	5011402373093	7,44 €
DT6566-QZ	16x150mm	5011402373130	5,45 €
DT6716-QZ	16x400mm	5011402373154	8,67 €
DT6718-QZ	18x400mm	5011402373192	9,88 €
DT6720-QZ	20x400mm	5011402373239	11,14 €

BROCAS PARA PEDRA

Conjuntos

REFERÊNCIA	DESCRIÇÃO	CÓDIGO DE BARRAS	TABELA ACESSÓRIOS SEM IVA
DT6952-QZ	Cassete plástico con 5 brocas para piedra Ø 4,5,6,8,10mm	5011402373413	6,14 €



CARACTERÍSTICAS

- Desenho otimizado que permite realizar perfurações mais rápidas e com menos esforço
- Grau de carboreto superior que maximiza a durabilidade
- Conseguir até 50% mais de furos por carga que uma broca convencional para pedra

APLICAÇÕES

- Usam-se normalmente para perfuração de ancoragens, tacos de plástico, ganchos ou furos para passagem de tubos
- Adequadas para alvenaria, ladrilhos ou blocos, pedra natural, azulejos ou betão macio

DT6690-XJ	14x150mm	5035048489482	7,21 €
DT6691-XJ	14x200mm	5035048489499	8,03 €
DT6692-XJ	16x150mm	5035048489505	8,75 €
DT6693-XJ	16x200mm	5035048489512	9,78 €

BROCAS PARA PEDRA EXTREME DEWALT®

Haste de 3 faces- Conjuntos

REFERÊNCIA	DESCRIÇÃO	CÓDIGO DE BARRAS	TABELA ACESSÓRIOS SEM IVA
DT6956-QZ	Conjunto de 5 brocas para pedra Extreme Ø 4,5,6,8,10mm	5035048060797	18,54 €

BROCAS MULTI-MATERIAL

Embalagem Individual



MADEIRA

TIJOLO

ALUMÍNIO



CARACTERÍSTICAS

- Ponta única de 120° fresada para garantir uma afiação máxima.
- Pastilha totalmente suportada garante uma furação mais rápida e maior durabilidade.
- Encabadouro faceado garante maior retenção na bucha.

APLICAÇÕES

- Indicadas para a furação de madeira, plástico, aço, metais não ferrosos e pedra.

REFERÊNCIA	DESCRIÇÃO	CÓDIGO DE BARRAS	TABELA ACESSÓRIOS SEM IVA
DT6515-QZ	3 x 80 x 50 mm	5035048066010	3,84 €
DT6516-QZ	3.5 x 80 x 50 mm	5035048066027	3,84 €
DT6517-QZ	4 x 103 x 73 mm	5035048066034	4,73 €
DT6518-QZ	5 x 113 x 83 mm	5035048066041	4,73 €
DT6519-QZ	6 x 123 x 93 mm	5035048066058	4,73 €
DT6520-QZ	6.5 x 123 x 93 mm	5035048066065	4,95 €
DT6521-QZ	7 x 123 x 93 mm	5035048066072	5,12 €
DT6522-QZ	8 x 134 x 104 mm	5035048066089	5,35 €
DT6523-QZ	9 x 134 x 104 mm	5035048066096	7,69 €
DT6524-QZ	10 x 134 x 104 mm	5035048066102	6,07 €
DT6525-QZ	12 x 153 x 123 mm	5035048066119	8,64 €
DT6526-QZ	13 x 160 x 130 mm	5035048066126	11,48 €

BROCAS DE DIAMANTE EXTREME® PARA FURAR AZULEJOS

Embalagem Individual



REFERÊNCIA	DESCRIÇÃO	CÓDIGO DE BARRAS	TABELA ACESSÓRIOS SEM IVA
DT6037-QZ	Ø 5mm	5035048066300	21,61 €
DT6038-QZ	Ø 6 mm	5035048066317	22,84 €
DT6039-QZ	Ø 7 mm	5035048066324	23,45 €
DT6040-QZ	Ø 8 mm	5035048066331	24,12 €
DT6041-QZ	Ø 10 mm	5035048066348	28,41 €
DT6042-QZ	Ø 12 mm	5035048066355	29,02 €
DT6043-QZ	Ø 15 mm	5035048066362	32,14 €
DT6044-QZ	Ø 20 mm	5035048066379	35,82 €
DT6045-QZ	Ø 25 mm	5035048066386	42,00 €
DT6047-QZ	Dispensador de água	5035048066409	8,91 €

CARACTERÍSTICAS

- Ponta de grão de diamante, robusta e resistente permite início fácil de perfuração aos 45° com materiais e tratamentos com quase qualquer dureza de azulejos.
- Desenho de cabeça aberta que ajuda a um resfriamento mais eficaz com água.
- A ranhura de expulsão permite a eliminação fácil do material quando se perfura em azulejos.

APLICAÇÕES

- Orifícios concêntricos limpos em todos os azulejos de paredes ou pisos (até e incluindo Classe 5 de dureza), porcelana, mármore, granito e ardósia. Ideal para a instalação de dispositivos e acessórios em casa de banho e cozinhas.

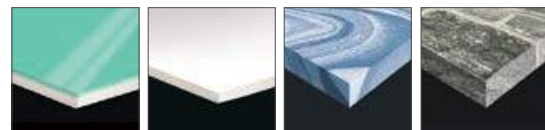

AZULEJOS DE PAREDE

PORCELANA

MÁRMORE

PEDRA



TELHAS DE MADEIRA



GRANITO

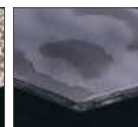

ARDÓSIA



TERRACOTA

BROCAS DE DIAMANTE EXTREME® PARA FURAR AZULEJOS

Conjuntos

REFERÊNCIA	DESCRIÇÃO	CÓDIGO DE BARRAS	TABELA ACESSÓRIOS SEM IVA
DT6046-QZ	Conjunto de 5 brocas de diamante de 5,6,7,8,10mm para furar em azulejo + dispensador de água	5035048066393	114,79 €

BROCAS MULTI-MATERIAL IMPACTO

Embalagem Individual

REFERÊNCIA	DESCRIÇÃO	CÓDIGO DE BARRAS	TABELA ACESSÓRIOS SEM IVA
DT60000-QZ	Broca multi-material Impact 4x103mm	5035048537138	4,84 €
DT60001-QZ	Broca multi-material Impact 5x113mm	5035048537145	4,86 €
DT60003-QZ	Broca multi-material Impact 6x123mm	5035048537176	5,05 €
DT60004-QZ	Broca multi-material Impact 8x200mm	5035048537213	5,36 €

CARACTERÍSTICAS

- El diseño de cabeza de carburo permite una perforación más rápida y una mayor durabilidad.

APLICAÇÕES

- Adequado para madeira, plásticos, hormigón, ladrillos, materiales de construcción livianos, materiales multicapa y mampostería.

BROCAS MULTI-MATERIAL IMPACT

Conjuntos

REFERÊNCIA	DESCRIÇÃO	CÓDIGO DE BARRAS	TABELA ACESSÓRIOS SEM IVA
DT60099-QZ	Conjunto de 5 brocas multi-material Impact 4, 5, 5.5, 6, 8 mm	5035048537220	24,72 €

SISTEMA SDS-PLUS®

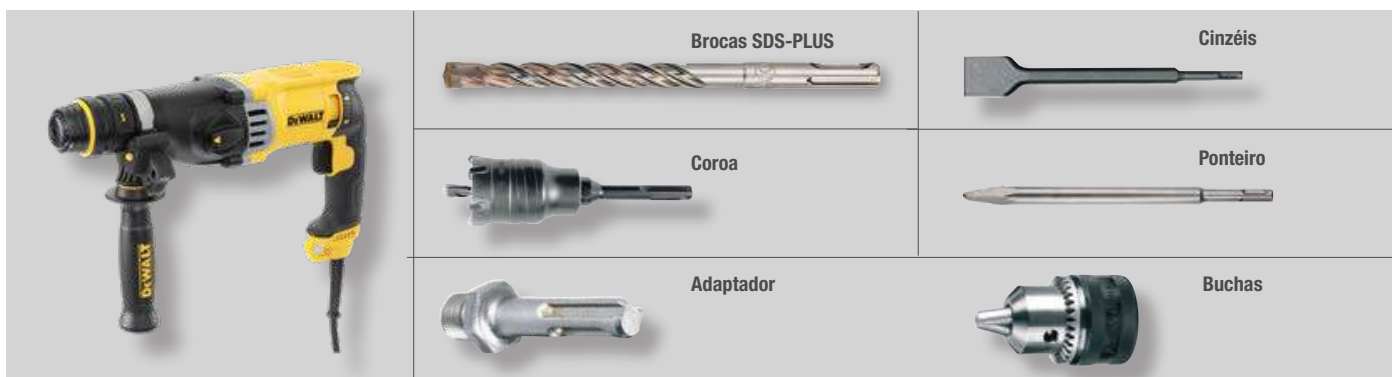

REFERÊNCIA	DESCRIÇÃO	CÓDIGO DE BARRAS	TABELA ACESSÓRIOS SEM IVA
DT9630-QZ	4x110mm	5035048094815	2,14 €
DT9662-QZ	5x110mm	5035048536964	1,76 €
DT9631-QZ	5x160mm	5035048094822	2,07 €
DT9663-QZ	6x110mm	5035048536971	1,76 €
DT9635-QZ	6x160mm	5035048094860	2,07 €
DT9639-QZ	7x160mm	5035048094907	2,23 €
DT9664-QZ	8x110mm	5035048536988	2,07 €
DT9641-QZ	8x160mm	5035048094921	2,23 €
DT9642-QZ	8x210mm	5035048094938	3,07 €
DT9644-QZ	10x160mm	5035048094952	2,50 €
DT9645-QZ	10x210mm	5035048094969	3,29 €
DT9647-QZ	12x160mm	5035048094983	3,15 €
DT9648-QZ	12x210mm	5035048094990	3,68 €
DT9650-QZ	14x160mm	5035048095010	4,32 €
DT9651-QZ	14x210mm	5035048095027	4,52 €
DT9653-QZ	16x210mm	5035048095041	5,52 €
DT9654-QZ	16x450mm	5035048095058	7,79 €
DT9655-QZ	18x210mm	5035048095065	6,91 €
DT9656-QZ	18x450mm	5035048095072	11,87 €
DT9657-QZ	20x210mm	5035048095089	8,14 €

BROCAS SDS-PLUS® DE ALTO DESEMPENHO

Embalagem Individual

CARACTERÍSTICAS

- Desenho de flauta especialmente desenvolvido para uma eliminação eficiente do pó
- Desenho de flauta especialmente desenvolvido para uma eliminação eficiente do pó

APLICAÇÕES

- Adequadas para perfurações rápidas de ancoragens e fixações, tacos de nylon, em alvenaria, pedra natural, betão, ladrilhos e blocos.

REFERÊNCIA	DESCRIÇÃO	CÓDIGO DE BARRAS	TABELA ACESSÓRIOS SEM IVA
DT9658-QZ	20x450mm	5035048095096	14,34 €
DT9659-QZ	22x450mm	5035048095102	16,84 €
DT9660-QZ	24x450mm	5035048095119	19,67 €
DT9661-QZ	25x450mm	5035048095126	21,19 €

BROCAS SDS-PLUS® DE ALTO DESEMPENHO

Conjuntos

REFERÊNCIA	DESCRIÇÃO	CÓDIGO DE BARRAS	TABELA ACESSÓRIOS SEM IVA
DT60302-QZ	Conjunto de 6 brocas SDS-Plus Ø 6, 8, 10mm (2 uds)	5035048095461	12,73 €

BROCAS SDS-PLUS® EXTREME® - 2 CORTES

Embalagem Individual

REFERÊNCIA	DESCRIÇÃO	CÓDIGO DE BARRAS	TABELA ACESSÓRIOS SEM IVA
DT9625-QZ	3x135mm	5035048014011	8,80 €
DT9500-QZ	3.5x110mm	5035048054758	7,69 €
DT9501-QZ	3.5x135mm	5035048054765	9,03 €
DT9502-QZ	4x110mm	5035048054772	4,29 €
DT9503-QZ	4x160mm	5035048054789	6,58 €
DT9504-QZ	5x110mm	5035048054796	3,51 €
DT9505-QZ	5x160mm	5035048054802	4,13 €
DT9506-QZ	5x210mm	5035048054819	6,91 €
DT9507-QZ	5x310mm	5035048054826	11,36 €
DT9508-QZ	5.5x110mm	5035048054833	3,51 €
DT9509-QZ	5.5x160mm	5035048054840	4,13 €
DT9510-QZ	5.5x210mm	5035048054857	5,74 €
DT9511-QZ	5.5x260mm	5035048054864	9,25 €
DT9512-QZ	5.5x310mm	5035048054871	12,59 €
DT9514-QZ	6x110mm	5035048054895	3,51 €
DT9515-QZ	6x160mm	5035048054901	4,13 €
DT9516-QZ	6x210mm	5035048054918	6,13 €
DT9517-QZ	6x260mm	5035048054925	8,19 €
DT9518-QZ	6x460mm	5035048054932	20,08 €
DT9519-QZ	6.5x110mm	5035048054949	3,79 €
DT9520-QZ	6.5x160mm	5035048054956	4,46 €
DT9521-QZ	6.5x210mm	5035048054963	5,69 €
DT9522-QZ	6.5x260mm	5035048054970	9,80 €
DT9524-QZ	7x110mm	5035048054994	3,96 €
DT9525-QZ	7x160mm	5035048055007	4,46 €
DT9526-QZ	7x210mm	5035048055014	6,13 €
DT9527-QZ	7x260mm	5035048055021	8,58 €
DT9528-QZ	8x110mm	5035048055038	4,13 €
DT9529-QZ	8x160mm	5035048055045	4,46 €
DT9530-QZ	8x210mm	5035048055052	6,13 €
DT9531-QZ	8x260mm	5035048055069	8,41 €
DT9532-QZ	8x310mm	5035048055076	9,53 €
DT9533-QZ	8x410mm	5035048055083	15,65 €
DT9534-QZ	8x460mm	5035048055090	16,88 €
DT9536-QZ	9x160mm	5035048055113	6,13 €
DT9537-QZ	9x210mm	5035048055120	6,58 €
DT9539-QZ	10x110mm	5035048055144	4,29 €
DT9540-QZ	10x160mm	5035048055151	5,02 €
DT9541-QZ	10x210mm	5035048055168	6,58 €
DT9542-QZ	10x260mm	5035048055175	8,41 €
DT9543-QZ	10x310mm	5035048055182	9,63 €
DT9544-QZ	10x350mm	5035048055199	11,81 €
DT9545-QZ	10x460mm	5035048055205	14,98 €
DT9546-QZ	10x600mm	5035048055212	24,33 €
DT9547-QZ	10x1000mm	5035048055229	65,49 €
DT9548-QZ	11x160mm	5035048055236	5,57 €
DT9549-QZ	11x210mm	5035048055243	7,24 €



CARACTERÍSTICAS

- A pastilha de carbono de qualidade superior garante uma excelente durabilidade.
- O novo corpo de 4 espirais incorpora um núcleo central maximizado para garantir maior resistência e transmissão de energia.
- O ângulo de 140° da pastilha assegura melhor penetração no material e maior durabilidade
- O corpo endurecido garante maior resistência à quebra.

APLICAÇÕES

- Adequada para perfurações rápidas de fixações, buchas de nylon em alvenaria, pedra natural, cimento, tijolos, blocos.

DT9552-QZ	12x160mm	5035048055274	6,29 €
DT9553-QZ	12x200mm	5035048055281	7,35 €
DT9554-QZ	12x260mm	5035048055298	9,53 €
DT9555-QZ	12x300mm	5035048055304	10,30 €
DT9556-QZ	12x350mm	5035048055311	11,08 €
DT9557-QZ	12x460mm	5035048055328	15,65 €
DT9558-QZ	12x600mm	5035048055335	26,23 €
DT9559-QZ	12x1000mm	5035048055342	70,44 €
DT9560-QZ	13x160mm	5035048055359	7,80 €
DT9561-QZ	13x200mm	5035048055366	8,19 €
DT9566-QZ	14x160mm	5035048055410	8,63 €
DT9567-QZ	14x200mm	5035048055427	9,03 €
DT9568-QZ	14x260mm	5035048055434	11,25 €
DT9569-QZ	14x300mm	5035048055441	11,36 €
DT9570-QZ	14x460mm	5035048055458	18,16 €
DT9571-QZ	14x600mm	5035048055465	28,07 €
DT9572-QZ	14x1000mm	5035048055472	76,08 €
DT9573-QZ	15x160mm	5035048055489	9,80 €
DT9574-QZ	15x200mm	5035048055496	9,92 €
DT9575-QZ	15x260mm	5035048055502	9,92 €
DT9576-QZ	15x300mm	5035048055519	14,37 €
DT9578-QZ	16x160mm	5035048055533	10,42 €
DT9579-QZ	16x200mm	5035048055540	11,03 €
DT9580-QZ	16x260mm	5035048055557	10,02 €
DT9581-QZ	16x300mm	5035048055564	15,65 €
DT9582-QZ	16x450mm	5035048055571	19,99 €
DT9583-QZ	16x600mm	5035048055588	31,24 €
DT9584-QZ	16x800mm	5035048055595	62,37 €
DT9585-QZ	16x1000mm	5035048055601	90,38 €
DT9587-QZ	18x200mm	5035048055625	13,81 €
DT9588-QZ	18x250mm	5035048055632	12,59 €
DT9589-QZ	18x300mm	5035048055649	17,49 €
DT9590-QZ	18x450mm	5035048055656	23,73 €
DT9591-QZ	18x600mm	5035048055663	26,56 €
DT9592-QZ	18x800mm	5035048055670	64,82 €

DT9593-QZ	18x1000mm	5035048055687	112,88 €
DT9597-QZ	20x200mm	5035048055724	16,26 €
DT9598-QZ	20x300mm	5035048055731	19,99 €
DT9599-QZ	20x450mm	5035048055748	28,68 €
DT9600-QZ	20x600mm	5035048055755	29,97 €
DT9601-QZ	20x1000mm	5035048055762	128,42 €
DT9602-QZ	22x250mm	5035048055779	23,73 €
DT9603-QZ	22x300mm	5035048055786	19,99 €
DT9604-QZ	22x450mm	5035048055793	33,69 €
DT9605-QZ	22x600mm	5035048055809	37,87 €
DT9606-QZ	22x800mm	5035048055816	86,70 €
DT9607-QZ	22x1000mm	5035048055823	144,62 €
DT9609-QZ	24x250mm	5035048055847	26,90 €
DT9610-QZ	24x450mm	5035048055854	39,32 €
DT9611-QZ	25x250mm	5035048055861	29,35 €
DT9612-QZ	25x300mm	5035048055878	30,29 €
DT9613-QZ	25x450mm	5035048055885	42,38 €
DT9614-QZ	25x1000mm	5035048055892	152,09 €
DT9615-QZ	26x250mm	5035048055908	33,69 €
DT9616-QZ	26x450mm	5035048055915	46,78 €
DT9617-QZ	26x800mm	5035048055922	115,28 €
DT9618-QZ	30x250mm	5035048055939	48,01 €
DT9619-QZ	30x450mm	5035048055946	53,63 €

BROCAS SDS-PLUS® EXTREME® - 2 CORTES

Embalagem industrial (10 brocas)

* Inclui 50 brocas.

** Inclui 100 Brocas.

REFERÊNCIA	DESCRIÇÃO	CÓDIGO DE BARRAS	TABELA ACESSÓRIOS SEM IVA
DT9800-QZ	5x110mm	5035048055953	29,97 €
DT9803-QZ	5x160mm	5035048055984	36,20 €
DT9812-QZ	6x110mm	5035048056073	31,85 €
DT9814-QZ**	6x110mm	5035048056097	261,73 €
DT9815-QZ	6x160mm	5035048056103	38,09 €
DT9816-QZ*	6x160mm	5035048056110	164,56 €
DT9818-QZ	6x210mm	5035048056134	54,91 €
DT9827-QZ	8x160mm	5035048056226	39,93 €
DT9830-QZ	8x210mm	5035048056257	54,25 €
DT9834-QZ	10x160mm	5035048056295	44,94 €
DT9837-QZ	10x210mm	5035048056325	58,64 €
DT9839-QZ	12x160mm	5035048056349	58,64 €
DT9841-QZ	12x200mm	5035048056363	64,27 €

BROCAS SDS-PLUS® EXTREME® - 2 CORTES

Conjuntos

REFERÊNCIA	DESCRIÇÃO	CÓDIGO DE BARRAS	TABELA ACESSÓRIOS SEM IVA
DT9700-QZ	Conjunto de brocas SDS-Plus Extreme 2 em cassete de plástico Ø 5,6,8,10mm	5035048056400	17,50 €



BROCAS SDS-PLUS® EXTREME® - 4 CORTES

Embalagem Individual



CARACTERÍSTICAS

- Corpo com 4 espirais com entradas maximizadas permitem uma remoção mais rápida e eficaz do material.
- O núcleo maximizado do corpo permite uma transmissão de energia mais eficaz.
- A sua pastilha totalmente apoiada proporciona maior durabilidade, furos mais concêntricos e limpos para uma melhor retenção da fixação.
- O desenho aberto da pastilha garante uma perfuração mais rápida.

APLICAÇÕES

- Para furos de fixação e passantes de 16 mm a 30 mm.



REFERÊNCIA	DESCRIÇÃO	CÓDIGO DE BARRAS	TABELA ACESSÓRIOS SEM IVA
DT9680-QZ	16x250mm	5035048066133	37,65 €
DT9681-QZ	16x450mm	5035048066140	47,22 €
DT9682-QZ	18x250mm	5035048066157	40,71 €
DT9683-QZ	18x450mm	5035048066164	44,33 €
DT9684-QZ	20x250mm	5035048066171	47,22 €
DT9685-QZ	20x450mm	5035048066188	53,02 €
DT9686-QZ	22x250mm	5035048066195	44,33 €
DT9687-QZ	22x450mm	5035048066201	51,80 €
DT9688-QZ	24x250mm	5035048066218	49,28 €
DT9689-QZ	24x450mm	5035048066225	72,34 €
DT9690-QZ	25x250mm	5035048066232	53,02 €
DT9691-QZ	25x450mm	5035048066249	77,35 €
DT9692-QZ	26x450mm	5035048066256	86,04 €
DT9694-QZ	28x450mm	5035048066270	91,05 €
DT9696-QZ	30x450mm	5035048066294	98,46 €

BROCAS SDS-PLUS® COM CABEÇA DE CARBONETO XLR®

Embalagem Individual



MAIS VIDA ÚTIL



CARACTERÍSTICAS

- A nova ponta de broca de carboneto sólido com geometria de 4 cortantes otimizada oferece os mais altos níveis de vida útil e durabilidade das brocas conseguidos pela DEWALT® até a data

APLICAÇÕES

- Apropriadas para abertura de furos para buchas e ancoragem em alvenaria, todos os tipo de pedras e betão.

REFERÊNCIA	DESCRIÇÃO	CÓDIGO DE BARRAS	TABELA ACESSÓRIOS SEM IVA
DT8907-QZ	5x110mm	5035048077689	7,08 €
DT8908-QZ	5x160mm	5035048077696	7,13 €
DT8909-QZ	5x210mm	5035048077702	9,63 €
DT8910-QZ	5.5x110mm	5035048077719	6,18 €
DT8911-QZ	5.5x160mm	5035048077726	7,00 €
DT8912-QZ	6x110mm	5035048077733	7,24 €
DT8913-QZ	6x160mm	5035048077740	7,50 €
DT8914-QZ	6x210mm	5035048077757	8,63 €
DT8915-QZ	6x260mm	5035048077764	10,14 €
DT8916-QZ	6.5x160mm	5035048077771	7,30 €
DT8917-QZ	6.5x210mm	5035048077788	9,92 €
DT8920-QZ	7x160mm	5035048077818	8,24 €
DT8922-QZ	8x110mm	5035048077832	7,74 €
DT8923-QZ	8x160mm	5035048077849	8,46 €
DT8924-QZ	8x210mm	5035048077856	9,92 €
DT8925-QZ	8x260mm	5035048077863	11,53 €
DT8926-QZ	8x310mm	5035048077870	12,97 €
DT8927-QZ	8x460mm	5035048077887	34,25 €

REFERÊNCIA	DESCRIÇÃO	CÓDIGO DE BARRAS	TABELA ACESSÓRIOS SEM IVA
DT8928-QZ	10x160mm	5035048077894	9,92 €
DT8929-QZ	10x210mm	5035048077900	11,64 €
DT8930-QZ	10x260mm	5035048077917	12,75 €
DT8931-QZ	10x310mm	5035048077924	15,26 €
DT8932-QZ	10x460mm	5035048077931	34,53 €
DT8933-QZ	12x160mm	5035048077948	12,81 €
DT8934-QZ	12x200mm	5035048077955	14,82 €
DT8935-QZ	12x260mm	5035048077962	15,42 €
DT8936-QZ	12x310mm	5035048077979	18,54 €
DT8937-QZ	12x460mm	5035048077986	30,86 €
DT8938-QZ	14x160mm	5035048077993	16,31 €
DT8939-QZ	14x200mm	5035048078006	17,15 €
DT8940-QZ	14x260mm	5035048078013	19,72 €
DT8941-QZ	14x310mm	5035048078020	19,43 €
DT8942-QZ	14x460mm	5035048078037	31,75 €

BROCAS SDS-PLUS® COM CABEÇA DE CARBONETO XLR®

Embalagem Industrial (10 brocas)

REFERÊNCIA	DESCRIÇÃO	CÓDIGO DE BARRAS	TABELA ACESSÓRIOS SEM IVA
DT8950-QZ	5x110mm	5035048078105	55,52 €
DT8955-QZ	6x110mm	5035048078150	56,53 €
DT8956-QZ	6x160mm	5035048078167	65,16 €
DT8957-QZ	6x210mm	5035048078174	83,92 €
DT8965-QZ	8x160mm	5035048078259	80,24 €
DT8966-QZ	8x210mm	5035048078266	93,83 €
DT8967-QZ	10x160mm	5035048078273	95,01 €
DT8968-QZ	10x210mm	5035048078280	111,05 €
DT8969-QZ	10x260mm	5035048078297	120,90 €
DT8971-QZ	12x160mm	5035048078310	124,64 €
DT8972-QZ	12x200mm	5035048078327	141,89 €

BROCAS SDS-PLUS® COM CABEÇA DE CARBONETO XLR®

Conjuntos

REFERÊNCIA	DESCRIÇÃO	CÓDIGO DE BARRAS	TABELA ACESSÓRIOS SEM IVA
DT8976-QZ	Conjuntos de 7 brocas XLR® SDS-Plus em caixa metálica Ø 5,6, 8 (110mm) 6, 8, 10, 12 (160mm)	5035048078341	67,23 €

COROAS PERCUTORAS SDS-PLUS®

Embalagem Individual



CARACTERÍSTICAS

- Ampla gama de craneanas SDS-PLUS.
- Ideal para realizar perfurações cilíndricas e limpas em blocos, tijolos e cimento.

APLICAÇÕES

- Para colocação de tubos de esgoto, água, aquecimento, interruptores, caixas de junção ou distribuição.

REFERÊNCIA	DESCRIÇÃO	CÓDIGO DE BARRAS	TABELA ACESSÓRIOS SEM IVA
DT6743-QZ	45 x 72 mm	5035048013625	63,04 €
DT6744-QZ	50 x 72 mm	5035048013632	64,85 €
DT6745-QZ	68 x 72 mm	5035048013649	86,47 €
DT6746-QZ	72 x 72 mm	5035048013656	91,99 €
DT6747-QZ	80 x 72 mm	5035048013663	96,89 €
DT6748-QZ	90 x 72 mm	5035048013670	118,51 €

COROAS PERCUTORAS SDS-PLUS®

Embalagem Individual



REFERÊNCIA	DESCRIÇÃO	CÓDIGO DE BARRAS	TABELA ACESSÓRIOS SEM IVA
DT6750-QZ	110 mm (SDS-Plus)	5035048013687	59,67 €
DT6751-QZ	300 mm (SDS-Plus)	5035048013694	69,76 €
DT6753-QZ	120 mm (Broca Piloto)	5035048013717	11,15 €

SISTEMA SDS-MAX®

	Broca Piloto	Coroa	Extensão	Adaptador
	Broca para Martelo 			
Cinzéis e ponteiro 				

BROCA OCA

Perfuração rápida, eficaz e segura em betão e alvenaria

SDS-MAX®

REFERÊNCIA	DESCRIÇÃO Diâmetro / Long. Trabalho / Long Total (mm)	CÓDIGO DE BARRAS	TABELA ACESSÓRIOS SEM IVA
DT60230-QZ	16 x 400 x 600	5035048545089	144,18 €
DT60231-QZ	18 x 400 x 600	5035048545119	154,47 €
DT60232-QZ	20 x 400 x 600	5035048545126	195,67 €
DT60233-QZ	24 x 400 x 600	5035048545140	216,26 €
DT60234-QZ	28 x 400 x 600	5035048545157	247,16 €
DT60235-QZ	32 x 400 x 600	5035048545164	267,76 €

SDS-PLUS®

REFERÊNCIA	DESCRIÇÃO Diâmetro / Long. Trabalho / Long Total (mm)	CÓDIGO DE BARRAS	TABELA ACESSÓRIOS SEM IVA
DT60340-QZ	12 x 200 x 320	5035048545171	66,94 €
DT60341-QZ	14 x 250 x 370	5035048545188	72,09 €
DT60342-QZ	16 x 250 x 370	5035048545201	77,24 €
DT60343-QZ	18 x 250 x 37	5035048545218	82,39 €

EXTREME®
SDS-MAX®
BROCAS OCAS

PONTAS DE CORTE DE CARBONETO EM «Y»
Para um posicionamento preciso dos diâmetros das brocas SDS-MAX®, proporcionando um arranque preciso e maior durabilidade.

COMPATIBILIDADES
Disponível em SDS-Plus® e SDS-Max®

ADAPTADOR AIRLOCK™
Encaixa diretamente no sistema DeWALT Airlock™ estabelecendo uma ligação segura entre a broca e o extrator de pó

EIXO OCO
Orifícios de extração do pó que permitem reduzir a resistência e a quantidade de pó e perfurar mais rapidamente dedicando menos tempo à limpeza.

EXTREME®
BROCAS OCAS
SDS-PLUS®

2 PONTAS DE CORTE DE CARBONETO
Para um posicionamento preciso dos diâmetros das brocas SDS-Plus®, proporcionando um arranque preciso e maior durabilidade.

FABRICADO NA ALEMANHA



DWV902M

Aspirador 38 litros é uma unidade concebida para trabalhar com o Airlock™ para proporcionar uma extração rápida de poeiras, segura e fácil de resíduos de betão e alvenaria.



BROCAS SDS-MAX® CON CABEZAL DE CARBURO XLR®

Embalagem Individual

REFERÊNCIA	DESCRIÇÃO	CÓDIGO DE BARRAS	TABELA ACESSÓRIOS SEM IVA
DT60809-QZ	16x340mm	5035048096734	70,20 €
DT60810-QZ	16x540mm	5035048096741	78,80 €
DT60812-QZ	18x540mm	5035048096765	70,86 €
DT60811-QZ	18x340mm	5035048096758	81,51 €
DT60813-QZ	19x340mm	5035048096772	54,32 €
DT60814-QZ	19x540mm	5035048096789	82,18 €
DT60815-QZ	19x670mm	5035048096796	75,49 €
DT60816-QZ	20x340mm	5035048096802	70,86 €
DT60817-QZ	20x540mm	5035048096819	83,44 €
DT60818-QZ	20x920mm	5035048096826	113,22 €
DT60819-QZ	22x340mm	5035048096833	76,16 €
DT60820-QZ	22x540mm	5035048096840	85,42 €
DT60821-QZ	22x920mm	5035048096857	123,09 €
DT60822-QZ	24x340mm	5035048096864	76,16 €
DT60823-QZ	24x540mm	5035048096871	97,33 €
DT60824-QZ	25x340mm	5035048096888	82,18 €
DT60825-QZ	25x540mm	5035048096895	100,64 €
DT60826-QZ	25x920mm	5035048096901	141,62 €
DT60827-QZ	26x340mm	5035048096918	68,21 €
DT60828-QZ	26x540mm	5035048096925	104,01 €
DT60829-QZ	28x380mm	5035048096932	83,11 €
DT60830-QZ	28x570mm	5035048096949	108,58 €
DT60831-QZ	28x670mm	5035048096956	130,48 €
DT60832-QZ	30x380mm	5035048096963	80,74 €
DT60833-QZ	30x570mm	5035048096970	119,17 €
DT60834-QZ	32x380mm	5035048096987	102,63 €
DT60835-QZ	32x570mm	5035048096994	132,35 €
DT60836-QZ	32x920mm	5035048097007	187,94 €
DT60837-QZ	35x380mm	5035048097014	111,73 €
DT60838-QZ	35x570mm	5035048097021	141,62 €
DT60839-QZ	35x670mm	5035048097038	156,23 €
DT60840-QZ	35x380mm	5035048097045	132,30 €
DT60842-QZ	38x570mm	5035048097069	153,58 €
DT60844-QZ	40x380mm	5035048097083	141,79 €
DT60845-QZ	40x570mm	5035048097090	186,67 €
DT60846-QZ	40x920mm	5035048097106	255,44 €
DT60847-QZ	42x570mm	5035048097113	186,67 €

FABRICADO NA ALEMANIA



CARACTERÍSTICAS

- Máxima durabilidad en hormigón duro.
- Aumento del tamaño del carburo y optimización del diseño de la punta.
- Espiral de 4 estrías que maximiza la eliminación de residuos para una perforación rápida.

DESCRIÇÃO

- Para uso con martillos electroneumaticos SDS MAX (tipo F, G o Y de Hilti) para orificios de anclaje, fijacion o paso en mamposteria, hormigon, ladrillos y bloques



COROAS PERCUTORAS DE ALTO DESEMPENHO SDS-MAX®

CARACTERÍSTICAS

- Para colocação de tubos de esgoto, água, aquecimento, interruptores, caixas de junção ou distribuição.

APLICAÇÕES

- Para utilização com coroas percutoras ligeiras. Devem ser usadas com brocas piloto.



ADAPTADORES PARA COROAS PERCUTORAS DE ALTO DESEMPENHO SDS-MAX®

REFERÊNCIA	DESCRIÇÃO	CÓDIGO DE BARRAS	TABELA ACESSÓRIOS SEM IVA
DT6761-QZ	50 x 107 mm	5035048013731	134,73 €
DT6762-QZ	68 x 107 mm	5035048013748	153,43 €
DT6763-QZ	80 x 107 mm	5035048013755	173,33 €
DT6764-QZ	90 x 107 mm	5035048013762	198,26 €
DT6765-QZ	100 x 107 mm	5035048013779	225,66 €

REFERÊNCIA	DESCRIÇÃO	CÓDIGO DE BARRAS	TABELA ACESSÓRIOS SEM IVA
DT6770-QZ	180 mm (SDS-Max)	5035048013793	71,15 €
DT6771-QZ	400 mm (SDS-Max)	5035048013809	118,18 €
DT6772-QZ	155 mm (Broca Piloto)	5035048013816	27,69 €
DT6773-QZ	280 mm (Extensão)	5035048013823	123,20 €
DT6785-QZ	185 mm (Broca Piloto)	5035048013908	33,09 €

CINZÉIS E PONTEIROS

CINZÉIS E PONTEIROS SDS-PLUS®

Embalagem Individual

REFERÊNCIA	DESCRIÇÃO	CÓDIGO DE BARRAS	TABELA ACESSÓRIOS SEM IVA
DT6801-QZ	Ponteiro SDS-Plus 250mm	5011402371426	14,83 €
DT6802-QZ	Cinzel plano SDS-Plus 20x250mm	5011402371433	14,83 €
DT6803-QZ	Cinzel plano SDS-Plus 40x250mm	5011402371440	18,65 €
DT6804-QZ	Cinzel com batente de profundidade SDS-Plus 22x250mm	5011402371457	48,75 €
DT6805-QZ	Goiva SDS-Plus 22x250mm	5011402371464	25,37 €
DT6806-QZ	Cinzel plano para azulejo SDS-Plus 40x250mm	5011402371471	26,64 €
DT6810-QZ	Cinzel com dentes TCT SDS-Plus 32x200mm	5035048014301	115,04 €



CARACTERÍSTICAS

- Para trabalhos pesados de cinzelagem, abertura de canais e demolição em betão e pedra.

APLICAÇÕES

- Utilizados em cinzelados ligeiros ou remoção de azulejos. Usar em martelos com paragem de rotação.

CINZÉIS E PONTEIROS SDS-PLUS®

Conjuntos

REFERÊNCIA	DESCRIÇÃO	CÓDIGO DE BARRAS	TABELA ACESSÓRIOS SEM IVA
DT60330-QZ	Conjunto SDS-Plus: 1 Ponteiro 250mm + 2 Cinzéis planos 20x250mm / 40x250mm	5035048099957	23,11 €

CINZÉIS E PONTEIROS SDS-MAX®

Embalagem Individual

REFERÊNCIA	DESCRIÇÃO	CÓDIGO DE BARRAS	TABELA ACESSÓRIOS SEM IVA
DT8087-QZ	Ponteiro SDS-Max 600mm	5035048061411	31,16 €
DT8088-QZ	Cinzel Plano SDS-Max 25x600mm	5035048061428	30,83 €
DT6824-QZ	Cinzel plano SDS-Max 50x400mm	5011402378128	31,51 €
DT6826-QZ	Goiva SDS-Max 26x300mm	5011402378098	45,94 €
DT6834-QZ	Cinzel plano para azulejo SDS-Max 80x300mm	5035048034231	42,41 €
DT6837-QZ	Cinzel com dentes TCT SDS-Max 38x280mm	5035048034248	129,65 €
DT6838-QZ	Bujarda SDS-Max 35x200mm	5035048034255	148,07 €
DT8090-QZ	Pá SDS-Max 110x400mm	5035048034514	94,14 €
DT8091-QZ	Escopro para cortar asfalto SDS-Max 90x400mm	5035048034521	83,88 €



CARACTERÍSTICAS

- Para cinzelagem, abertura de roços e trabalhos de demolição em betão, pedra (dureza média), remoção de azulejos, tijoleira e reboco



CINZÉIS E PONTEIROS SDS-MAX® DE ALTO DESEMPENHO

Embalagem Individual

CARACTERÍSTICAS

• Tecnologia de fundição mantém as características naturais do metal garantindo cinzeis com maior durabilidade.



REFERÊNCIA	DESCRIÇÃO	CÓDIGO DE BARRAS	TABELA ACESSÓRIOS SEM IVA
DT60701-QZ	Ponteiro SDS-Max 280mm	5035048538333	10,26 €
DT60702-QZ	Ponteiro SDS-Max 400mm	5035048538340	13,01 €
DT60703-QZ	Cinzel plano SDS-Max 25x280mm	5035048538364	10,26 €
DT60704-QZ	Cinzel plano SDS-Max	5035048538388	11,43 €
DT60705-QZ	Cinzel plano SDS-Max	5035048538395	20,60 €

CINZÉIS E PONTEIROS XLR®

Embalagem Individual



REFERÊNCIA	DESCRIÇÃO	TIPO	CÓDIGO DE BARRAS	TABELA ACESSÓRIOS SEM IVA
DT6978-QZ	SDS-Plus 250mm XLR	Puntero	5035048083581	33,61 €
DT6979-QZ	SDS-Plus 250x20mm XLR	Plano	5035048083598	19,70 €
DT6984-QZ	SDS-Plus 200x40mm XLR	Pala ancha	5035048083604	22,03 €
DT6888-QZ	SDS-Max 300mm XLR	Puntero	5035048082393	26,62 €
DT6889-QZ	SDS-Max 400mm XLR	Puntero	5035048082409	27,03 €
DT6811-QZ	SDS-Max 300x25mm XLR	Plano	5035048082423	25,86 €
DT6812-QZ	SDS-Max 400x25mm XLR	Plano	5035048082430	27,03 €
DT6818-QZ	SDS-Max 360x50mm XLR	Plano	5035048082447	34,91 €
DT6953-QZ	Hex 19mm 400mm XLR	Puntero	5035048082461	34,74 €
DT6958-QZ	Hex 19mm 400x25mm XLR	Plano	5035048082485	35,93 €

CINZÉIS HEXAGONAIS

Embalagem Individual

CARACTERÍSTICAS

• Cinzeis com diâmetro de 30 mm para abertura de roços e trabalhos de demolição em betão, pedra (dureza média), remoção de azulejos, tijoleira e reboco.



REFERÊNCIA	DESCRIÇÃO	TIPO	CÓDIGO DE BARRAS	TABELA ACESSÓRIOS SEM IVA
DT6808-QZ	410 mm	Puntero	5035048083246	31,54 €
DT6809-QZ	410 mm	Plano	5035048083253	36,84 €



CINZÉIS E PONTEIROS SDS-MAX®

Conjuntos

REFERÊNCIA	DESCRIÇÃO	CÓDIGO DE BARRAS	TABELA ACESSÓRIOS SEM IVA
SDSMAXSET-QZ	Conjunto de Ponteiros e Cinzeles SDS-Max	5035048061374	71,69 €
SDSMAXSET2-QZ	Conjunto de Ponteiros e Cinzeles SDS-Max	5035048061381	96,67 €



XLR Plano



XLR Ponteiro



XLR Pá larga

CARACTERÍSTICAS

- Haste em aço temperado de alto grau, desenhado para uma ótima durabilidade em aplicações extremas.
- Aço totalmente endurecido, para conseguir uma alta resistência ao desgaste e um aumento da vida útil.
- Geometria inovadora de corte e ângulos agressivos para uma melhor extração do material durante toda a vida do cinzel

APLICAÇÕES

- Para trabalhos pesados de cinzelado, canelado e demolição em betão/barras de reforço e pedra dura.

CARACTERÍSTICAS

- Cinzeis com diâmetro de 19 mm para abertura de roços e trabalhos de demolição em betão, pedra (dureza média), remoção de azulejos, tijoleira e reboco.

REFERÊNCIA	DESCRIÇÃO	TIPO	CÓDIGO DE BARRAS	TABELA ACESSÓRIOS SEM IVA
DT6940-QZ	400 mm	Puntero	5035048025031	24,26 €
DT6941-QZ	600 mm	Puntero	5035048025048	47,32 €
DT6942-QZ	25 x 400 mm	Plano	5035048025055	25,20 €
DT6943-QZ	25 x 600 mm	Plano	5035048025062	48,70 €
DT6944-QZ	60 x 300 mm	Pala ancha	5035048025079	59,51 €
DT6945-QZ	60 x 450 mm	Pala ancha	5035048025086	72,08 €

CARACTERÍSTICAS

- Cinzeis com diâmetro de 28 mm para abertura de roços e trabalhos de demolição em betão, pedra (dureza média), remoção de azulejos, tijoleira e reboco.

REFERÊNCIA	DESCRIÇÃO	TIPO	CÓDIGO DE BARRAS	TABELA ACESSÓRIOS SEM IVA
DT6927-QZ	500 mm	Puntero	5035048070505	39,93 €
DT6928-QZ	500 x 125 mm	Pala de tierra	5035048070512	130,93 €
DT6929-QZ	500 x 36 mm	Plano	5035048070529	39,93 €
DT6932-QZ	500 x 76 mm	Pala ancha	5035048070536	53,66 €
DT6934-QZ	500 x 110 mm	Corte de Asfalto	5035048070550	119,73 €

FURAÇÃO EM METAL

BROCAS HSS-G EXTREME2®

Embalagem Individual

CARACTERÍSTICAS

- Maior velocidade de furação - até 4 x mais rápida que uma broca HSS - standard.
- Maior durabilidade - 50% mais forte que uma broca HSS - standard.
- Furos mais limpos e precisos. Isentos de rebarbas.
- Corpo fresado de design inovador evita a possibilidade de quebra.
- Haste com 3 faces para evitar o resvalar dentro da bucha do berbequim (diâmetros > 5,0mm).
- Revestimento a óxido de ferro evita o sobreaquecimento e aumenta a durabilidade espiral.
- A haste antideslizante com 3 faces planas impede o deslizamento da broca na bucha.

APLICAÇÕES

- Adequada para perfuração portátil de aço, ligado ou não, até 900 N/mm².
- Para perfuração de chapa ou materiais finos (adequada para madeira e plásticos).

REFERÊNCIA	DESCRIÇÃO	U.E	CÓDIGO DE BARRAS	TABELA ACESSÓRIOS SEM IVA
DT5034-QZ	1x34mm	2	5035048034767	2,88 €
DT5035-QZ	1.5x40mm	2	5035048034774	2,98 €
DT5036-QZ	2x49mm	2	5035048034781	3,08 €
DT5037-QZ	2.5x57mm	2	5035048034798	3,19 €
DT5038-QZ	3x61mm	2	5035048034804	3,29 €
DT5039-QZ	3.2x65mm	2	5035048034811	3,29 €
DT5040-QZ	3.3x65mm	2	5035048034828	3,29 €
DT5041-QZ	3.5x70mm	2	5035048034835	3,44 €
DT5042-QZ	4x75mm	2	5035048034842	3,54 €
DT5043-QZ	4.2x75mm	1	5035048034859	2,26 €
DT5044-QZ	4.5x80mm	1	5035048034866	2,42 €
DT5045-QZ	4.8x86mm	1	5035048034873	2,83 €
DT5046-QZ	5x86mm	1	5035048034880	3,08 €
DT5047-QZ	5.5x93mm	1	5035048034897	3,34 €
DT5048-QZ	6x93mm	1	5035048034903	3,49 €
DT5049-QZ	6.5x101mm	1	5035048034910	3,90 €
DT5050-QZ	7x109mm	1	5035048034927	4,27 €
DT5051-QZ	7.5x109mm	1	5035048034934	4,52 €
DT5052-QZ	8x117mm	1	5035048034941	4,93 €
DT5053-QZ	8.5x117mm	1	5035048034958	5,19 €
DT5054-QZ	9x125mm	1	5035048034965	5,96 €
DT5055-QZ	9.5x125mm	1	5035048034972	6,11 €
DT5056-QZ	10x133mm	1	5035048034989	6,99 €
DT5057-QZ	10.5x133mm	1	5035048034996	7,30 €
DT5058-QZ	11x142mm	1	5035048052006	8,42 €
DT5059-QZ	11.5x142mm	1	5035048052013	8,68 €
DT5060-QZ	12x151mm	1	5035048052020	9,86 €
DT5061-QZ	12.5x151mm	1	5035048052037	10,22 €
DT5062-QZ	13x151mm	1	5035048052044	10,63 €

BROCAS HSS-G EXTREME2®

Conjuntos

REFERÊNCIA	DESCRIÇÃO	U.E	CÓDIGO DE BARRAS	TABELA ACESSÓRIOS SEM IVA
DT70710-QZ	Tough Case pequena em blister com 13 brocas para metal Extreme 2, Ø 1 - 7 mm	13	5035048503805	37,16 €
DT7926-XJ	Tough Case grande com 29 brocas para metal Extreme 2, Ø 1 - 13mm	29	5035048060285	140,26 €



Ponta guia disponível a partir de diâmetros maiores a 4,8 mm.

BROCAS HSS-G EXTREME2®

Embalagem industrial (10 Brocas)

REFERÊNCIA	DESCRIÇÃO	CÓDIGO DE BARRAS	TABELA ACESSÓRIOS SEM IVA
DT5535-QZ	1x34mm	5035048052051	8,69 €
DT5536-QZ	1.5x40mm	5035048052068	11,20 €
DT5537-QZ	2x49mm	5035048052075	11,20 €
DT5538-QZ	2.5x57mm	5035048052082	11,91 €
DT5539-QZ	3x61mm	5035048052099	13,24 €
DT5540-QZ	3.2x65mm	5035048052105	15,12 €
DT5541-QZ	3.3x65mm	5035048052112	15,12 €
DT5542-QZ	3.5x70mm	5035048052129	15,71 €
DT5543-QZ	4x75mm	5035048052136	16,32 €
DT5544-QZ	4.2x75mm	5035048052143	20,63 €
DT5545-QZ	4.5x80mm	5035048052150	21,57 €
DT5546-QZ	4.8x86mm	5035048052167	22,62 €
DT5547-QZ	5x86mm	5035048052174	27,63 €
DT5548-QZ	5.5x93mm	5035048052181	31,05 €
DT5549-QZ	6x93mm	5035048052198	32,43 €
DT5550-QZ	6.5x101mm	5035048052204	36,79 €
DT5551-QZ	7x109mm	5035048052211	40,92 €
DT5552-QZ	7.5x109mm	5035048052228	43,68 €
DT5553-QZ	8x117mm	5035048052235	47,59 €
DT5554-QZ	8.5x117mm	5035048052242	55,37 €
DT5555-QZ	9x125mm	5035048052259	61,60 €
DT5556-QZ	9.5x125mm	5035048052266	61,10 €
DT5557-QZ	10x133mm	5035048052273	72,96 €
DT5558-QZ	10.5x133mm	5035048052280	77,92 €
DT5559-QZ	11x142mm	5035048052297	87,13 €
DT5560-QZ	11.5x142mm	5035048052303	93,87 €
DT5561-QZ	12x151mm	5035048052310	106,05 €
DT5562-QZ	12.5x151mm	5035048052327	112,62 €
DT5563-QZ	13x151mm	5035048052334	119,12 €

BROCAS DE COBALTO HSS-CO EXTREME®

Embalagem Individual

REFERÊNCIA	DESCRIÇÃO	U.E	CÓDIGO DE BARRAS	TABELA ACESSÓRIOS SEM IVA
DT4958-QZ	1.0x34mm	2	5035048535073	2,87 €
DT4959-QZ	1.5x40mm	2	5035048535080	2,87 €
DT4900-QZ	2x49mm	2	5035048094648	3,46 €
DT4901-QZ	2.5x57mm	2	5035048094655	3,46 €
DT4902-QZ	3x61mm	2	5035048094662	4,52 €
DT4903-QZ	3.5x70mm	2	5035048094679	4,91 €
DT4904-QZ	4x75mm	2	5035048094686	5,26 €
DT4905-QZ	4.5x80mm	1	5035048094693	3,02 €
DT4906-QZ	5x86mm	1	5035048094709	3,36 €
DT4907-QZ	5.5x93mm	1	5035048094716	3,80 €
DT4908-QZ	6x93mm	1	5035048094723	4,24 €
DT4909-QZ	6.5x101mm	1	5035048094730	4,82 €
DT4911-QZ	7x109mm	1	5035048094747	5,26 €
DT4912-QZ	8x117mm	1	5035048094754	7,44 €
DT4963-QZ	8.5x117mm	1	5035048535141	6,53 €
DT4913-QZ	9x125mm	1	5035048094761	8,56 €
DT4914-QZ	10x133mm	1	5035048094778	11,14 €
DT4916-QZ	12x151mm	1	5035048094792	13,87 €

BROCAS DIN338 DE ALTO DESEMPENHO

Embalagem Individual



CARACTERÍSTICAS

- Fresagem de precisão para garantir uma maior velocidade de furação, maior durabilidade e excelente concentricidade.
- Fresada a partir de uma peça sólida com espiral do tipo N e ponta de precisão a 118°.
- Tolerância h8 do diâmetro.
- Brocas de diâmetro acima de 13mm (1/2") possuem o encabadouro rebaixado a 12,7mm.

APLICAÇÕES

- Ideais para a furação de aço com berbequins portáteis ou engenhos de furar em aço, ferro, ferro forjado, bronze, níquel e outras ligas até 900N/mm².

REFERÊNCIA	DESCRIÇÃO	U.E	CÓDIGO DE BARRAS	TABELA ACESSÓRIOS SEM IVA
DT5202-QZ	1.5x40mm	2	5011402373451	2,78 €
DT5203-QZ	2x49mm	2	5011402373475	2,88 €
DT5204-QZ	2.5x57mm	2	5011402373499	2,98 €
DT5205-QZ	3x61mm	2	5011402373512	3,08 €
DT5206-QZ	3.2x65mm	2	5011402373536	3,08 €
DT5208-QZ	3.5x70mm	2	5011402373574	3,19 €
DT5209-QZ	4x75mm	2	5011402373598	3,19 €



CARACTERÍSTICAS

- Furação mais rápida – até 4x mais rápida que as brocas HSS-R.
- Maior durabilidade – até 50% mais resistentes que as brocas standard HSS-R.
- Furos limpos, precisos graças às espirais de corte de design espiral.
- Núcleo maximizado reduz a quebra."

APLICAÇÕES

- Ideais para furação de aço com berbequins portáteis ou engenhos de furar em aço ou outros metais com tensão superior a 1100N/ mm²: bronze, soldaduras, aço inox, e aços reforçados com cromo e níquel.

BROCAS DE COBALTO HSS-CO EXTREME®

Conjuntos

REFERÊNCIA	DESCRIÇÃO	U.E	CÓDIGO DE BARRAS	TABELA ACESSÓRIOS SEM IVA
DT4956-QZ	Cassete con 6 brocas Ø 2 - 6, 8mm	6	5035048535059	22,58 €
DT4968-QZ	Tough Case pequena con 13 brocas Ø 1 - 7 mm	13	5035048542811	56,47 €

REFERÊNCIA	DESCRIÇÃO	U.E	CÓDIGO DE BARRAS	TABELA ACESSÓRIOS SEM IVA
DT5211-QZ	4.2x75mm	1	5011402373635	2,01 €
DT5212-QZ	4.5x80mm	1	5011402373659	2,16 €
DT5213-QZ	4.8x86mm	1	5011402373673	2,26 €
DT5214-QZ	5x86mm	1	5011402373697	2,26 €
DT5215-QZ	5.5x93mm	1	5011402373710	2,51 €
DT5216-QZ	6x93mm	1	5011402373734	2,62 €
DT5217-QZ	6.5x101mm	1	5011402373758	2,88 €
DT5218-QZ	7x109mm	1	5011402373772	3,19 €
DT5219-QZ	8x117mm	1	5011402373796	4,01 €
DT5220-QZ	8.5x117mm	1	5011402373819	4,88 €
DT5221-QZ	9x125mm	1	5011402373833	5,45 €
DT5222-QZ	10x133mm	1	5011402373857	6,48 €
DT5224-QZ	11x142mm	1	5011402373895	7,76 €
DT5226-QZ	12x151mm	1	5011402373932	9,04 €
DT5227-QZ	13x151mm	1	5011402373956	9,76 €
DT5228-QZ	14x160mm	1	5011402373970	18,75 €
DT5229-QZ	15x169mm	1	5011402373994	22,81 €
DT5230-QZ	16x178mm	1	5011402374014	23,99 €

BROCAS DIN338 DE ALTO DESEMPENHO

Conjuntos

REFERÊNCIA	DESCRIÇÃO	U.E	CÓDIGO DE BARRAS	TABELA ACESSÓRIOS SEM IVA
DT5921-QZ	Conjunto de 10 brocas para metal HSS-G DIN 338 em caixa plástica Ø 1,2,3,4,5,6,7,8,9,10mm	1	5011402374137	32,36 €
DT5922-QZ	Conjunto de 13 brocas para metal HSS-G DIN 338 em caixa plástica Ø 1.5,2,2.5,3,2,3,3.5,4,4.5,5x2,5,5,6,6.5mm	1	5011402374151	26,01 €
DT5923-QZ	Tough Case grande com 19 brocas para metal HSS-G DIN 338 Ø 1 - 10mm	1	5011402374175	60,10 €
DT5929-QZ	Tough Case grande com 29 brocas para metal HSS-G DIN 338 Ø 1 - 13mm	1	5035048077429	126,89 €

BROCAS EXTREME® IMPACT™ HSS-TIN

Embalagem Individual

CARACTERÍSTICAS

- Gama completa de brocas para metal projectadas e optimizadas para uso com aparafusadoras de impacto
- Design de apenas 1 peça, ângulo optimizado da espiral e processo de endurecimento que garante extrema durabilidade em aplicações com aparafusadoras de impacto

APLICAÇÕES

- Perfuração em metal, alumínio e plástico.

REFERÊNCIA	DESCRIÇÃO	CÓDIGO DE BARRAS	TABELA ACESSÓRIOS SEM IVA
DT50000-QZ	3x64mm	5035048535684	5,41 €
DT50001-QZ	3,2x67mm	5035048535691	5,41 €
DT50002-QZ	3,5x70mm	5035048535714	5,41 €
DT50003-QZ	4x71mm	5035048535721	5,41 €



DT50004-QZ	4,2x71mm	5035048535738	5,95 €
DT50005-QZ	4,5x75mm	5035048535745	5,95 €
DT50006-QZ	4,8x76mm	5035048535769	6,49 €
DT50007-QZ	5x78mm	5035048535776	6,49 €
DT50008-QZ	5,5x78mm	5035048535783	6,49 €
DT50009-QZ	6x80mm	5035048535790	6,49 €
DT50011-QZ	7x89mm	5035048535820	7,03 €
DT50013-QZ	8x102mm	5035048535844	8,65 €
DT50016-QZ	10x102mm	5035048535882	10,81 €
DT50017-QZ	11x102mm	5035048535905	11,35 €
DT50018-QZ	12x102mm	5035048535912	11,89 €

BROCAS EXTREME® IMPACT™ HSS-TIN

Conjuntos

REFERÊNCIA	DESCRIÇÃO	U.E	CÓDIGO DE BARRAS	TABELA ACESSÓRIOS SEM IVA
DT50050-QZ	Conjunto de 10 brocas de impacto TITANIUM Ø 3,3,2,3,5,4,4,5,5,6,8,10,12mm	10	5035048536810	60,25 €

BROCAS CÓNICAS EXTREME® IMPACT™

Embalagem Individual



DT5030-QZ

CARACTERÍSTICAS

- Para furação e alargamento de furos de 4mm até 34mm.
- Impacto: de 47mm até 25mm.

REFERÊNCIA	DESCRIÇÃO	CÓDIGO DE BARRAS	TABELA ACESSÓRIOS SEM IVA
DT5026-QZ	4 - 12 mm	5035048077276	26,85 €
DT5027-QZ	6 - 18 mm	5035048077283	33,76 €
DT5030-QZ	14 - 25 mm	5035048077290	48,49 €
DT5031-QZ	20 - 34 mm	5035048077306	80,79 €

FRESAS ANULARES PARA COLUNA MAGNÉTICA

CARACTERÍSTICAS

- Fresas anulares fabricadas com Aço HSS para garantir uma máxima durabilidade.



REFERÊNCIA	DESCRIÇÃO	CÓDIGO DE BARRAS	TABELA ACESSÓRIOS SEM IVA
DT8401-XJ	16 mm Ø	5035048098790	38,88 €
DT8403-XJ	20 mm Ø	5035048098813	48,31 €
DT8406-XJ	26 mm Ø	5035048098844	62,10 €

FURAÇÃO EM MADEIRA

BROCAS STANDARD COM PONTA CENTRADORA

Embalagem Individual

REFERÊNCIA	DESCRIÇÃO	CÓDIGO DE BARRAS	TABELA ACESSÓRIOS SEM IVA
DT4503-QZ	3x70mm	5011402385553	1,56 €
DT4504-QZ	4x80mm	5011402385560	1,61 €
DT4505-QZ	5x90mm	5011402385577	1,61 €
DT4506-QZ	6x100mm	5011402385584	1,73 €
DT4507-QZ	7x110mm	5011402385591	1,84 €
DT4508-QZ	8x120mm	5011402385607	2,06 €
DT4509-QZ	9x130mm	5011402385614	2,34 €
DT4510-QZ	10x133mm	5011402385621	2,62 €
DT4511-QZ	11x150mm	5011402385638	3,46 €
DT4512-QZ	12x155mm	5011402385645	3,73 €
DT4513-QZ	13x155mm	5011402385652	4,23 €
DT4514-QZ	14x160mm	5011402385669	4,51 €
DT4516-QZ	16x165mm	5011402385683	5,74 €
DT4518-QZ	18x200mm	5011402385690	6,24 €
DT4520-QZ	20x200mm	5011402385706	7,02 €

BROCAS ESTÁNDAR COM PONTA CENTRADORA

Conjuntos

REFERÊNCIA	DESCRIÇÃO	CÓDIGO DE BARRAS	TABELA ACESSÓRIOS SEM IVA
DT4535-QZ	Cassete plástico con 5 brocas: Ø 4,5,6,8,10mm	5011402385713	7,84 €

BROCAS PUA EXTREME® IMPACT™

Embalagem Individual



REFERÊNCIA	DESCRIÇÃO	CÓDIGO DE BARRAS	TABELA ACESSÓRIOS SEM IVA
DT4762-QZ	10x152mm	5035048072950	3,14 €
DT4763-QZ	12x152mm	5035048072967	2,90 €
DT4765-QZ	14x152mm	5035048072981	3,53 €
DT4766-QZ	16x152mm	5035048072998	3,53 €
DT4767-QZ	18x152mm	5035048073001	3,70 €
DT4768-QZ	20x152mm	5035048073018	3,91 €
DT4769-QZ	22x152mm	5035048073025	4,02 €
DT4770-QZ	24x152mm	5035048073032	4,43 €
DT4771-QZ	25x152mm	5035048073049	4,46 €



CARACTERÍSTICAS

- Fabricado com liga de aço e cromo- vanadium.
- Ponta de centrar e cortantes laterais (tipo B) para furos limpos e precisos.

APLICAÇÕES

- Ideal para a furação de folheados, aglomerados e todos os tipos de madeira natural.
- Normalmente são usadas para molduras e perfurações para colocação de parafusos em madeira.

BROCAS PARA COFRAGEM

Embalagem Individual

APLICAÇÕES

- Para uma furação rápida e precisa em madeira.

REFERÊNCIA	DESCRIÇÃO	CÓDIGO DE BARRAS	TABELA ACESSÓRIOS SEM IVA
DT4871-QZ	8x600mm	5035048014042	10,20 €
DT4872-QZ	10x600mm	5035048014059	11,59 €
DT4873-QZ	12x600mm	5035048014066	14,01 €
DT4874-QZ	16x600mm	5035048014073	17,10 €
DT4875-QZ	18x600mm	5035048014080	22,50 €
DT4876-QZ	20x600mm	5035048014097	25,92 €
DT4877-QZ	22x600mm	5035048014103	31,05 €

CARACTERÍSTICAS

- Haste mais resistente para maior durabilidade
- Arestas de corte chanfradas para uma furação mais rápida e limpa
- Ponto central fresado com precisão e design optimizado para uma penetração mais fácil no material e maior velocidade.

APLICAÇÕES

- Furação rápida em madeira.
- Ideal para madeira natural, aglomerados e outros materiais.
- Ideal para abertura de furos para dobradiças ou passagem de tubos.

DT4772-QZ	26x152mm	5035048073056	4,80 €
DT4773-QZ	28x152mm	5035048073063	5,29 €
DT4774-QZ	30x152mm	5035048073070	5,63 €
DT4775-QZ	32x152mm	5035048073087	5,90 €
DT4776-QZ	35x152mm	5035048073094	6,34 €
DT4777-QZ	38x152mm	5035048073100	7,40 €
DT4778-QZ	40x152mm	5035048073117	7,45 €
DT4849-QZ	Extensión - 300mm	5035048058923	9,04 €

BROCAS HELICOIDAIS

Embalagem Individual



CARACTERÍSTICAS

- Ponta guia com rosca para ajudar à precisão
- Cortantes laterais garantem furos limpos com menos aparas
- Espiral "Lewis" permite uma fácil remoção do material e uma furação rápida

APLICAÇÕES

- Abertura de furos limpos e precisos através de traves, vigas, portas

REFERÊNCIA	DESCRIÇÃO	CÓDIGO DE BARRAS	TABELA ACESSÓRIOS SEM IVA
DT4600-QZ	6x200mm	5011402385720	11,19 €
DT4602-QZ	8x200mm	5011402385737	11,53 €
DT4604-QZ	10x200mm	5011402385744	11,81 €
DT4606-QZ	12x200mm	5011402385751	12,75 €
DT4608-QZ	14x200mm	5011402385768	13,37 €
DT4610-QZ	16x200mm	5011402385775	14,60 €
DT4612-QZ	18x200mm	5011402385782	16,49 €
DT4614-QZ	20x200mm	5011402385799	18,44 €
DT4615-QZ	22x200mm	5011402385805	20,33 €
DT4616-QZ	24x200mm	5011402385812	22,84 €
DT4618-QZ	26x200mm	5011402385829	26,01 €
DT4620-QZ	30x200mm	5011402385843	36,15 €

BROCAS AUTOOPERFORANTES

Embalagem Individual

CARACTERÍSTICAS

- Cortantes da espiral 2 x mais afiadas para uma furação extremamente rápida em madeira.
- Rápida penetração no material. Design da haste garante excelente retenção na bucha.

APLICAÇÕES

- Para uma furação rápida e precisa em madeira.

REFERÊNCIA	DESCRIÇÃO	CÓDIGO DE BARRAS	TABELA ACESSÓRIOS SEM IVA
DT4575-QZ	Ø 25 mm	5035048072004	14,90 €
DT4576-QZ	Ø 28 mm	5035048072011	16,02 €
DT4577-QZ	Ø 32 mm	5035048072028	18,61 €
DT4578-QZ	Ø 35 mm	5035048072035	19,85 €
DT4579-QZ	Ø 38 mm	5035048072042	22,16 €
DT4580-QZ	Ø 41 mm	5035048072059	24,12 €
DT4581-QZ	Ø 45 mm	5035048072066	24,46 €
DT4582-QZ	Ø 51 mm	5035048072073	26,37 €
DT4583-QZ	Ø 54 mm	5035048072080	28,06 €
DT4584-QZ	Ø 57 mm	5035048072097	28,68 €
DT4585-QZ	Ø 65 mm	5035048072103	30,87 €
DT4586-QZ	Ø 68 mm	5035048072110	32,11 €
DT4587-QZ	Ø 74 mm	5035048072127	35,59 €
DT4588-QZ	Ø 76 mm	5035048072134	38,13 €
DT4589-QZ	Ø 92 mm	5035048072141	48,81 €
DT4590-QZ	Ø 117 mm	5035048072158	56,73 €
DT4592-QZ	Extensor 140 mm	5035048072172	14,62 €



BROCAS DE TCT PARA DOBRADIÇAS



CARACTERÍSTICAS

- Com pastilhas de carbono-tungstênio para que a base do furo fique plana.
- Haste Hexagonal permite uma fácil fixação da broca à bucha.

APLICAÇÕES

- Abertura de caixas para dobradiças

REFERÊNCIA	DESCRIÇÃO	CÓDIGO DE BARRAS	TABELA ACESSÓRIOS SEM IVA
DT4541-QZ	Ø 26 mm	5011402386161	16,80 €
DT4543-QZ	Ø 35 mm	5011402386185	19,42 €

ACESSÓRIOS PARA BERBEQUINS

BUCHAS COM CHAVE

Embalagem Individual

	REFERÊNCIA	DESCRIÇÃO	CAPACIDADE DEL PORTABROCAS	CÓDIGO DE BARRAS	TABELA ACESSÓRIOS SEM IVA
	DT7012-QZ	Bucha de cremalheira 13mm 1/2" x 20 UNF	1.5-13 mm 1/2" x 20UNF	5011402371389	25,59 €



BUCHAS SEM CHAVE

Embalagem Individual

	REFERÊNCIA	DESCRIÇÃO	CAPACIDADE DEL PORTABROCAS	CÓDIGO DE BARRAS	TABELA ACESSÓRIOS SEM IVA
	DT7040-QZ	Bucha de aperto rápido 10mm 3/8" x 24 UNF, 2 mangas, plástico	10mm 3/8" x 24 UNF	5035048060209	27,13 €
	DT7002-QZ	Bucha de aperto rápido 13mm 1/2" x 20 UNF, 2 mangas, plástico	13 mm 1/2" x 20 UNF	5011402371365	43,56 €
	DT7043-QZ	Bucha de aperto rápido 13mm 1/2" x 20 UNF, 2 mangas, metal	13 mm 1/2" x 20 UNF	5035048060230	44,17 €
	DT7044-QZ	Bucha de aperto rápido 13mm 1/2" x 20 UNF, 2 mangas, metal com mordentes de carboneto	13mm 1/2" x 20 UNF	5035048060247	58,60 €
	DT7045-QZ	Bucha de aperto rápido 13mm 1/2" x 20 UNF, 1 manga, metal	13mm 1/2" x 20 UNF	5035048060254	44,17 €
	DT7046-QZ	Bucha de aperto rápido 13mm 1/2" x 20 UNF, 1 manga, metal com mordentes de carboneto	13mm 1/2" x 20 UNF	5035048060261	58,60 €
	DT7025-QZ	Bucha de aperto rápido 13mm 1/2" x 20 UNF, 2 mangas, plástico com mordentes de carboneto	13mm 1/2" x 20 UNF	5035048061718	39,11 €

BUCHAS ESPECIAIS

Embalagem Individual

	REFERÊNCIA	DESCRIÇÃO	CAPACIDADE DEL PORTABROCAS	CÓDIGO DE BARRAS	TABELA ACESSÓRIOS SEM IVA
	DT7005-QZ	Bucha com chave 13mm 1/2" x 20UNF + adaptador SDS-Plus	1.5-13 mm 1/2" x 20UNF	5035048060278	37,88 €
	DT7017-QZ	Bucha de substituição rápida plástica de 2 anéis para martelos 2 e 4 Kg (D25104K)	1.5 x 13 mm	5035048061695	49,85 €
	DT7018-QZ	Bucha de substituição rápida metal de 2 anéis para martelos 2 e 4 Kg (D25104K)	1.5 x 13 mm	5035048061701	68,07 €

ADAPTADOR SDS-PLUS®

REFERÊNCIA	DESCRIÇÃO	CÓDIGO DE BARRAS	TABELA ACESSÓRIOS SEM IVA
DT6830-QZ	Adaptador de SDS-Max a SDS-Plus	5011402378135	77,37 €
DT7021-QZ	Chave para bucha de 10 mm e 13 mm (S2)	5011402371396	5,79 €
DT7030-QZ	Adaptador SDS-Plus para bucha 1/2" x 20 UNF	5011402371419	18,14 €



CARACTERÍSTICAS

- Gama de adaptadores SDS-PLUS de alta qualidade.

APLICAÇÕES

- Permite utilização de brocas de encabadouro redondo em martelos sds plus. Utilização apenas no modo sem percussão

MISTURADORES

CARACTERÍSTICAS

- Acessório para mistura. Permite adaptação a berbequins com bucha de 13mm.
- Versão M14 também disponível.



REFERÊNCIA	DESCRIÇÃO	CÓDIGO DE BARRAS	TABELA ACESSÓRIOS SEM IVA
DT4951-QZ	120x600mm	5035048027219	36,71 €
DT4952-QZ	120x600mm	5035048011300	43,05 €



COROAS

COROAS BI-METAL

Embalagem Individual



MADEIRA



ALUMÍNIO



AÇO INOXIDÁVEL

CARACTERÍSTICAS

- Coroas projectadas para utilização profissional nas aplicações standard.
- Dentes de passo variável, produzidas em aço rápido de grande dureza

APLICAÇÕES

- Ideal para abrir furos de grandes dimensões em aço inox, bronze, cobre, alumínio, madeira, plástico ou outros materiais compostos.



REFERÊNCIA	DESCRIÇÃO	CÓDIGO DE BARRAS	TABELA ACESSÓRIOS SEM IVA
DT83014-QZ	Ø 14mm	5035048090152	13,52 €
DT83016-QZ	Ø 16mm	5035048090169	13,52 €
DT83019-QZ	Ø 19mm	5035048090183	13,52 €
DT83020-QZ	Ø 20mm	5035048090190	13,52 €
DT83022-QZ	Ø 22mm	5035048090213	13,52 €
DT83025-QZ	Ø 25mm	5035048090237	14,32 €
DT83029-QZ	Ø 29mm	5035048090251	14,32 €
DT83032-QZ	Ø 32mm	5035048090275	15,38 €
DT83035-QZ	Ø 35mm	5035048090299	16,18 €
DT83038-QZ	Ø 38mm	5035048090312	16,18 €
DT83041-QZ	Ø 41mm	5035048090336	16,71 €
DT83044-QZ	Ø 44mm	5035048090350	17,77 €
DT83048-QZ	Ø 48mm	5035048090374	17,77 €
DT83051-QZ	Ø 51mm	5035048090381	18,88 €

REFERÊNCIA	DESCRIÇÃO	CÓDIGO DE BARRAS	TABELA ACESSÓRIOS SEM IVA
DT83054-QZ	Ø 54mm	5035048090404	18,88 €
DT83057-QZ	Ø 57mm	5035048090411	18,88 €
DT83060-QZ	Ø 60mm	5035048090428	22,22 €
DT83064-QZ	Ø 64mm	5035048090435	22,22 €
DT83067-QZ	Ø 67mm	5035048090459	22,22 €
DT83070-QZ	Ø 70mm	5035048090473	22,22 €
DT83073-QZ	Ø 73mm	5035048090480	22,22 €
DT83076-QZ	Ø 76mm	5035048090497	22,22 €
DT83079-QZ	Ø 79mm	5035048090503	22,22 €
DT83083-QZ	Ø 83mm	5035048090510	26,52 €
DT83086-QZ	Ø 86mm	5035048090527	26,52 €
DT83092-QZ	Ø 92mm	5035048090541	30,76 €
DT83102-QZ	Ø 102mm	5035048090572	38,93 €
DT83105-QZ	Ø 105mm	5035048090589	38,93 €
DT83108-QZ	Ø 108mm	5035048090596	38,93 €
DT83114-QZ	Ø 114mm	5035048090602	44,50 €
DT83121-QZ	Ø 121mm	5035048090619	44,50 €
DT83127-QZ	Ø 127mm	5035048090626	44,50 €
DT83140-QZ	Ø 140mm	5035048090633	50,07 €
DT83152-QZ	Ø 152mm	5035048090640	55,64 €

COROAS BI-METAL

Conjuntos

REFERÊNCIA	DESCRIÇÃO	CÓDIGO DE BARRAS	TABELA ACESSÓRIOS SEM IVA
DT83001-QZ	Conjunto de 13 peças de coroas bi-metal para uso general	5035048090657	139,17 €
DT83003-QZ	Conjunto de 11 peças de coroas bi-metal para electricista	5035048090671	128,35 €



COROAS BI-METAL EXTREME®

Embalagem Individual

- MAIOR INCLINAÇÃO DOS DENTES**
- Corte mais rápido e mais agressivo
- DESENHO MELHORADO DOS DENTES**
- Maior durabilidade.
- DENTES MAIS RESISTENTES**
- Permitem fazer cortes mais rápidos.



CARACTERÍSTICAS

- Revestimento endurecido ToughCoat™ patentado que reduz o aquecimento da coroa aumentando a sua vida útil

APLICAÇÕES

- Ideal para abrir furos de grandes dimensões em aço inox, bronze, cobre, alumínio, madeira, plástico ou outros materiais compostos.

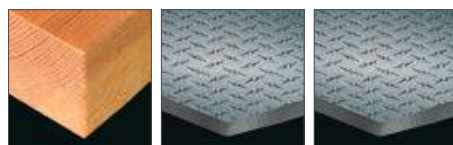

MADEIRA

ALUMÍNIO

AÇO INOXIDÁVEL

REFERÊNCIA	DESCRIÇÃO	CÓDIGO DE BARRAS	TABELA ACESSÓRIOS SEM IVA
DT8114L-QZ	14mm	5035048090985	14,85 €
DT8116L-QZ	16mm	5035048088739	14,85 €
DT8119L-QZ	19mm	5035048088746	14,85 €
DT8120L-QZ	20mm	5035048088753	14,85 €
DT8122L-QZ	22mm	5035048088777	14,85 €
DT8125L-QZ	25mm	5035048088791	15,91 €
DT8129L-QZ	29mm	5035048088814	15,91 €

REFERÊNCIA	DESCRIÇÃO	CÓDIGO DE BARRAS	TABELA ACESSÓRIOS SEM IVA
DT8132L-QZ	32mm	5035048088838	16,97 €
DT8135L-QZ	35mm	5035048088852	18,03 €
DT8138L-QZ	38mm	5035048088869	18,03 €
DT8141L-QZ	41mm	5035048088876	18,30 €
DT8144L-QZ	44mm	5035048088906	19,36 €
DT8148L-QZ	48mm	5035048088920	19,36 €
DT8151L-QZ	51mm	5035048088937	20,68 €
DT8154L-QZ	54mm	5035048088951	20,68 €
DT8157L-QZ	57mm	5035048088968	20,68 €
DT8160L-QZ	60mm	5035048088975	24,40 €
DT8164L-QZ	64mm	5035048088982	24,40 €
DT8167L-QZ	67mm	5035048089002	24,40 €
DT8170L-QZ	79mm	5035048089026	24,40 €
DT8173L-QZ	83mm	5035048089033	24,40 €
DT8176L-QZ	86mm	5035048089040	24,40 €
DT8179L-QZ	79mm	5035048089057	24,40 €
DT8183L-QZ	83mm	5035048089064	29,17 €
DT8186L-QZ	86mm	5035048089071	29,17 €
DT8192L-QZ	92mm	5035048089095	33,68 €
DT8202L-QZ	102mm	5035048089118	42,69 €
DT8205L-QZ	105mm	5035048089125	42,69 €
DT8208L-QZ	108mm	5035048089132	42,69 €
DT8214L-QZ	114mm	5035048089156	48,79 €
DT8221L-QZ	121mm	5035048089163	48,79 €
DT8227L-QZ	127mm	5035048089170	48,79 €
DT8240L-QZ	140mm	5035048089187	55,16 €
DT8252L-QZ	152mm	5035048089194	60,99 €

COROAS BI-METAL EXTREME®

Conjuntos

REFERÊNCIA	DESCRIÇÃO	CÓDIGO DE BARRAS	TABELA ACESSÓRIOS SEM IVA
DT8273L-QZ	Conjunto de 11 peças de Coroas bi-metal EXTREME 2X. Coroas 16, 20, 25, 32, 35, 51, 64mm + 2 mandrils e 2 brocas piloto	5035048089224	147,06 €



ACESSÓRIOS PARA COROAS DE CARBONETO



REFERÊNCIA	DESCRIÇÃO	CÓDIGO DE BARRAS	TABELA ACESSÓRIOS SEM IVA
DT8280-QZ	Broca piloto longa para coroa de carboneto	5035048012253	5,29 €
DT8285-QZ	Broca piloto pequena para coroa de carboneto	5035048013939	4,63 €
DT8281-QZ	Adaptador pequeno e broca para coroa de carboneto de 16 a 29mm de diâmetro	5035048012260	15,87 €
DT8282-QZ	Mandril grande e broca piloto para coroa de carboneto de 32 a 152mm de diâmetro	5035048012277	15,87 €
DT8283-QZ	Adaptador SDS-plus para coroa de carboneto de 16mm a 29mm de diâmetro	5035048012284	17,10 €
DT8284-QZ	Adaptador SDS plus para coroa de carboneto de 32mm a 152mm de diâmetro	5035048012291	20,94 €

ADAPTADOR E ACESSÓRIOS PARA COROAS DE CARBONETO

REFERÊNCIA	DESCRIÇÃO	CÓDIGO DE BARRAS	TABELA ACESSÓRIOS SEM IVA
DT8286-QZ	Adaptador EXTREME DEWALT® mudança rápida de pequena dimensão para coroa de carboneto (sem pinos) 14mm - 30mm de diâmetro	5035048073377	28,14 €
DT8288-QZ	Adaptador EXTREME DEWALT® mudança rápida de grande dimensão para coroa de carboneto (com pinos) 77mm - 153mm de diâmetro	5035048073391	18,55 €
DT8101-QZ	Adaptador para coroas de 14 a 29mm. Para usar com berbequins de 10mm	5011402370474	18,44 €
DT8102-QZ	Adaptador de mudança rápida para coroas de 32 a 210mm. Para usar com berbequins de 13mm para brocas de 32 a 152mm	5011402370481	22,84 €
DT8108-QZ	Adaptador de mudança rápida com encabadoiro SDS-plus para coroas de 32-210mm de diâmetro	5035048061329	21,51 €
DT8109-QZ	Broca piloto Ø 6.35mm para coroas	5035048093467	6,24 €



COROAS DE IMPACTO

CARACTERÍSTICAS

- Design de dentes otimizado para mais velocidade de corte e mais furos por carga de bateria.
- Design de fina parede para uma ótima eficiência no corte de materiais finos.
- Haste Hexagonais para todas as aparafusadoras e chaves de impacto.
- Corpo de uma só peça.

APLICAÇÕES

- Ideal para furos em metais finos, plásticos e fibra de vidro.
- Para usar com todas as aparafusadoras e chaves de impacto



REFERÊNCIA	DESCRIÇÃO	CÓDIGO DE BARRAS	TABELA ACESSÓRIOS SEM IVA
DT8253-QZ	Ø 19 mm	5035048079959	21,89 €
DT8254-QZ	Ø 22 mm	5035048079966	22,62 €
DT8255-QZ	Ø 25 mm	5035048079973	23,16 €
DT8256-QZ	Ø 29 mm	5035048079980	23,88 €
DT8257-QZ	Ø 32 mm	5035048079997	25,09 €
DT8258-QZ	Ø 35 mm	5035048080009	25,86 €

COROAS DE DIAMANTE PARA FURAR A SECO

ACOPLAMENTO 1/2,
BSP (FEMEA) UNIVERSAL



CARACTERÍSTICAS

- Para perfuração a seco de grande diâmetro (mais de 100mm) em alvenaria e pedra.

REFERÊNCIA	ACOPLAMENTO	DIÂMETRO	LONGITUDE	CÓDIGO DE BARRAS	TABELA ACESSÓRIOS SEM IVA
DT3887-QZ	1/2" H	Ø 52 mm	150 mm	5035048070956	124,63 €
DT3888-QZ	1/2" H	Ø 60 mm	150 mm	5035048070963	135,05 €
DT3889-QZ	1/2" H	Ø 65 mm	150 mm	5035048070970	140,24 €
DT3892-QZ	1/2" H	Ø 82mm	150 mm	5035048071007	155,85 €
DT3894-QZ	1/2" H	Ø 107 mm	150 mm	5035048071021	192,19 €
DT3896-QZ	1/2" H	Ø 127 mm	150 mm	5035048071045	228,48 €



COROAS DE DIAMANTE PARA FURAR A HÚMIDO



ACOPLAMENTO 1/2,
BSP (MACHO) UNIVERSAL

ACOPLAMENTO 1 1/4,
UNC (FÊMEA) UNIVERSAL

REFERÊNCIA	ACOPLAMENTO	DIÂMETRO	LONGITU- DEE	CÓDIGO DE BARRAS	TABELA ACESSÓRIOS SEM IVA
DT9760-QZ	1 1/4" H	Ø 52 mm	400 mm	5035048071694	166,16 €
DT9762-QZ	1 1/4" H	Ø 65 mm	400 mm	5035048071717	197,38 €
DT9764-QZ	1 1/4" H	Ø 78 mm	400 mm	5035048071731	247,28 €
DT9765-QZ	1 1/4" H	Ø 82 mm	400 mm	5035048071748	223,29 €

REFERÊNCIA	ACOPLAMENTO	DIÂMETRO	LONGITU- DEE	CÓDIGO DE BARRAS	TABELA ACESSÓRIOS SEM IVA
DT9767-QZ	1 1/4" H	Ø 102 mm	400 mm	5035048071762	270,05 €
DT9769-QZ	1 1/4" H	Ø 112 mm	400 mm	5035048071786	327,19 €
DT9772-QZ	1 1/4" H	Ø 132 mm	400 mm	5035048071816	353,11 €
DT9773-QZ	1 1/4" H	Ø 152 mm	400 mm	5035048071823	379,03 €
DT9774-QZ	1 1/4" H	Ø 162 mm	400 mm	5035048071830	484,09 €
DT9777-QZ	1 1/4" H	Ø 200 mm	400 mm	5035048071861	571,16 €

ACESSÓRIOS PARA COROAS DE DIAMANTE PARA FURAR

	REFERÊNCIA	CONVERSÃO DE ROSCA DESDE	CONVERSÃO DE ROSCA	LONGITUDE - APLICAÇÃO	CÓDIGO DE BARRAS	TABELA ACESSÓRIOS SEM IVA
	DT3839-QZ	1 1/4" UNC Hembra	1 1/4" UNC Macho	300 mm - Húmido	5035048071205	79,46 €
	DT3844-QZ	1/2" BSP Hembra	1/2" BSP Macho	150 mm - Seco	5035048071212	73,35 €
	DT3848-QZ	Broca piloto		200 mm - Seco	5035048071250	15,94 €

ADAPTADORES - PERFURAÇÃO A SECO

CONVERSÃO DE ROSCA	ASPIRAÇÃO DE PÓ	SUPOORTE / EXTENSÃO	COROA
 1/2 MACHO D21580K-QS 1 1/4" MACHO D21583K-QS	 D215804 (D21580K)	 D215821 (D21580K) D215831 (D21583K) DT3844-QZ OPCIONAL	 1/2" HEMBRA

ADAPTADORES - PERFURAÇÃO A HÚMIDO

CONVERSÃO DE ROSCA	SUPOORTE / EXTENSÃO	COROA
 1 1/4" MACHO D21583K-QS	 D215821 (D21580K) D215831 (D21583K)	 1 1/4" HEMBRA
 1/2" HEMBRA- 1 1/4" MACHO D21583K-QS	 DT3829 - 150mm DT3839 - 300mm	 1/2" BSP MACHO

ACESSÓRIOS PARA APARAFUSAR

PONTAS TORSION

CARACTERÍSTICAS

- Pontas de aparafusar profissionais de alta qualidade incluindo Torsão e Extreme DEWALT®
- A zona flexível de torsão absorve os picos de torque, reduzindo as quebras.
- Todas as pontas de aparafusar são fornecidas em embalagens de plástico reutilizáveis.

POZIDRIV 25 mm

REFERÊNCIA	DESCRIÇÃO	U.E	CÓDIGO DE BARRAS	TABELA ACESSÓRIOS SEM IVA
DT7211-QZ	Pz1	5	5035048012505	4,68 €
DT7212-QZ	Pz2	5	5035048012529	4,68 €
DT7218-QZ	Pz2	20	5035048012536	15,71 €
DT7213-QZ	Pz3	5	5035048012543	4,68 €

POZIDRIV 50 mm

REFERÊNCIA	DESCRIÇÃO	U.E	CÓDIGO DE BARRAS	TABELA ACESSÓRIOS SEM IVA
DT7225-QZ	Pz1	5	5035048013083	11,69 €
DT7226-QZ	Pz2	5	5035048013090	11,69 €
DT7227-QZ	Pz3	5	5035048013106	11,69 €

PLANAS 25 mm

REFERÊNCIA	DESCRIÇÃO	U.E	CÓDIGO DE BARRAS	TABELA ACESSÓRIOS SEM IVA
DT7107-QZ	6.5mm	5	5035048012451	5,96 €

CUADRADAS 25 mm

REFERÊNCIA	DESCRIÇÃO	U.E	CÓDIGO DE BARRAS	TABELA ACESSÓRIOS SEM IVA
DT7170-QZ	No.1	5	5035048013564	9,04 €
DT7171-QZ	No.2	5	5035048013571	9,04 €
DT7172-QZ	No.3	5	5035048013588	9,04 €

PONTAS PARA APARAFUSAR EM GESSO

REFERÊNCIA	DESCRIÇÃO	CÓDIGO DE BARRAS	TABELA ACESSÓRIOS SEM IVA
DT7520-QZ	Porta pontas magnético para Aparafusador de painel de Gesso DCF620	5035048092521	10,45 €
DT7300-QZ	Conjunto de 25 pontas para painel de gesso PR2 25mm	5035048092514	20,96 €
DT7205-QZ	Ponta 153mm para painel de gesso PR2	5035048091777	6,25 €
DT7206-QZ	Ponta 153mm para painel de gesso PR2 x 5	5035048091784	20,96 €

PHILLIPS 25 mm

REFERÊNCIA	DESCRIÇÃO	U.E	CÓDIGO DE BARRAS	TABELA ACESSÓRIOS SEM IVA
DT7231-QZ	Ph1	5	5035048012581	4,68 €
DT7237-QZ	Ph1	20	5035048012598	15,71 €
DT7232-QZ	Ph2	5	5035048012604	4,68 €
DT7238-QZ	Ph2	20	5035048012611	15,71 €
DT7233-QZ	Ph3	5	5035048012628	4,68 €

PHILLIPS 50 mm

DT7245-QZ	Ph1	5	5035048013113	11,20 €
DT7246-QZ	Ph2	5	5035048013120	11,20 €

TORX 25 mm

REFERÊNCIA	DESCRIÇÃO	U.E	CÓDIGO DE BARRAS	TABELA ACESSÓRIOS SEM IVA
DT7253-QZ	T10	5	5035048012727	9,16 €
DT7254-QZ	T15	5	5035048012734	9,16 €
DT7265-QZ	T15	20	5035048012741	30,17 €
DT7255-QZ	T20	5	5035048012758	9,16 €
DT7266-QZ	T20	20	5035048012765	30,17 €
DT7256-QZ	T25	5	5035048012789	9,16 €
DT7267-QZ	T25	20	5035048012796	30,17 €
DT7258-QZ	T30	5	5035048012826	9,16 €
DT7268-QZ	T30	20	5035048012833	30,17 €
DT7259-QZ	T40	5	5035048012857	9,16 €

TORX 70 mm

DT7291-QZ	T15	5	5035048013199	17,59 €
DT7292-QZ	T20	5	5035048013205	17,65 €
DT7293-QZ	T25	5	5035048013212	21,51 €
DT7296-QZ	T40	5	5035048013243	17,76 €

PONTAS ESPECIALES 110 mm

REFERÊNCIA	DESCRIÇÃO	U.E	CÓDIGO DE BARRAS	TABELA ACESSÓRIOS SEM IVA
DT7203-QZ	110 mm - Pz2	5	5035048013250	37,67 €
DT7204-QZ	110 mm - Ph2	5	5035048013267	37,67 €

CHAVES DE CAIXA MAGNÉTICA

REFERÊNCIA	DESCRIÇÃO	U.E	CÓDIGO DE BARRAS	TABELA ACESSÓRIOS SEM IVA
DT7415-QZ	6x50mm	1	5035048061473	3,26 €
DT7416-QZ	6x35mm	1	5035048061480	3,26 €
DT7401-QZ	7x50mm	1	5011402371181	3,26 €
DT7402-QZ	8x50mm	1	5011402371198	3,31 €
DT7403-QZ	10x50mm	1	5011402371204	3,31 €
DT7423-QZ	12x50mm	1	5035048077597	4,80 €
DT7404-QZ	13x50mm	1	5011402371211	3,21 €



CHAVE DE CAIXA HEXAGONAL MAGNÉTICA DE LIMPEZA FÁCIL



REFERÊNCIA	DESCRIÇÃO	U.E	CÓDIGO DE BARRAS	TABELA ACESSÓRIOS SEM IVA
DT7430-QZ	Ø 8mm	1	5035048085714	6,18 €
DT7440-QZ	Ø 10mm	1	5035048085721	6,70 €
DT7450-QZ	Ø 13mm	1	5035048085738	6,93 €
DT7460-QZ	Ø 8/10/13mm	3	5035048085776	20,00 €



PONTAS EXTREME® IMPACT TORSION

CARACTERÍSTICAS

- Encaixe Hex de alta durabilidade, desenhado para encaixar em todas as chaves de impacto
- Corpo totalmente Hex desenhado para aumentar força e vida
- Ponta otimizada, reduz o resvalar
- Corpo com tratamento de calor aumenta a durabilidade



IMPACT TORSION

EXTREME®



TORX



REFERÊNCIA	TAMANHO	LONGITUDE	U.E	CÓDIGO DE BARRAS	TABELA ACESSÓRIOS SEM IVA
DT7379T-QZ	T10	25 mm	5	5035048089231	5,62 €
DT7380T-QZ	T15	25 mm	5	5035048089248	5,62 €
DT7381T-QZ	T20	25 mm	5	5035048089255	5,62 €
DT7382T-QZ	T25	25 mm	5	5035048089262	5,62 €
DT7383T-QZ	T27	25 mm	5	5035048089279	5,62 €
DT7384T-QZ	T30	25 mm	5	5035048089286	5,62 €
DT7373-QZ	T40	25 mm	5	5035048090695	4,49 €
DT7393T-QZ	T10	50 mm	5	5035048089361	6,76 €
DT7394T-QZ	T15	50 mm	5	5035048089378	6,76 €
DT7395T-QZ	T20	50 mm	5	5035048089385	6,76 €
DT7396T-QZ	T25	50 mm	5	5035048089392	6,76 €
DT7397T-QZ	T27	50 mm	5	5035048089408	6,76 €
DT7398T-QZ	T30	50 mm	5	5035048089415	6,76 €
DT7399T-QZ	T40	50 mm	5	5035048089422	6,76 €

PHILLIPS



REFERÊNCIA	TAMANHO	LONGITUDE	U.E	CÓDIGO DE BARRAS	TABELA ACESSÓRIOS SEM IVA
DT7993T-QZ	PH1	25 mm	5	5035048089439	5,46 €
DT7994T-QZ	PH2	25 mm	5	5035048089446	5,46 €
DT7995T-QZ	PH3	25 mm	5	5035048089453	5,46 €
DT7997T-QZ	PH1	50 mm	5	5035048089460	6,57 €
DT7998T-QZ	PH2	50 mm	5	5035048089477	6,57 €
DT7999T-QZ	PH3	50 mm	5	5035048089484	6,57 €

POZIDRIV



REFERÊNCIA	TAMANHO	LONGITUDE	U.E	CÓDIGO DE BARRAS	TABELA ACESSÓRIOS SEM IVA
DT7386T-QZ	PZ1	25 mm	5	5035048089309	5,46 €
DT7387T-QZ	PZ2	25 mm	5	5035048089316	5,46 €
DT7388T-QZ	PZ3	25 mm	5	5035048089323	5,46 €
DT7390T-QZ	PZ1	50 mm	5	5035048089330	6,57 €
DT7391T-QZ	PZ2	50 mm	5	5035048089347	6,57 €
DT7392T-QZ	PZ3	50 mm	5	5035048089354	6,57 €

ADAPTADORES



REFERÊNCIA	DESCRIÇÃO	CÓDIGO DE BARRAS	TABELA ACESSÓRIOS SEM IVA
DT7500-QZ	Adaptador magnético de 60mm de comprimento	5011402371310	3,80 €
DT7515-QZ	Conector rápido de 60mm de comprimento	5035048013274	25,42 €
DT7701-QZ	Guia telescópica 9,5mm	5035048031995	6,84 €
DT7702-QZ	Guia telescópica 12mm	5035048032008	7,72 €

ADAPTADORES EXTREME® IMPACT™



REFERÊNCIA	DESCRIÇÃO	CÓDIGO DE BARRAS	TABELA ACESSÓRIOS SEM IVA
DT7508-QZ	Adaptador para chave de caixa de impacto de 1/2" a 1/4"	5035048082034	10,92 €
DT7513T-QZ	Adaptador com embraiagem de impacto com ponta Torção Ph2 25mm	5035048089804	33,04 €
DT7512-QZ	Adaptador quadrado de 1/4" Hexagonais a 1/2"	5035048083055	18,04 €

SISTEMA DEWALT "FLIP & DRIVE"

Conjunto completo para furar e aparafusar com escareadores, pontas piloto e pontas de aparafusar.

REFERÊNCIA	DESCRIÇÃO	CÓDIGO DE BARRAS	TABELA ACESSÓRIOS SEM IVA
DT7600-XJ	LONGITUDE completo Nº 6 (3mm)	5035048052365	28,35 €
DT7601-XJ	LONGITUDE completo Nº 8 (4mm)	5035048052372	28,35 €
DT7602-XJ	LONGITUDE completo Nº 10 (5mm)	5035048052389	28,35 €
DT7603-XJ	LONGITUDE completo Nº 12 (6mm)	5035048052396	28,35 €

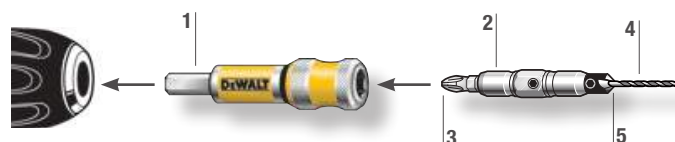

- 1 Adaptador de fácil utilização.
- 2 Suporte de posicionamento
- 3 Pontas piloto
- 4 Pontas para aparafusar.
- 5 Ferramenta auxiliar de perfuração

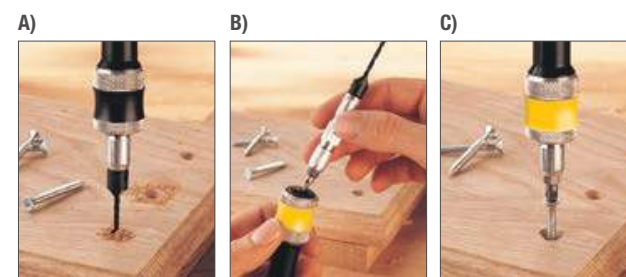

SISTEMA DEWALT "FLIP & DRIVE"

Conjuntos

REFERÊNCIA	DESCRIÇÃO	CÓDIGO DE BARRAS	TABELA ACESSÓRIOS SEM IVA
DT7612-XJ	Conjunto sistema "FLIP & DRIVE" completo	5035048031810	70,59 €

ESCAREADOR COM BROCA PILOTO

REFERÊNCIA	DESCRIÇÃO	U.E	CÓDIGO DE BARRAS	TABELA ACESSÓRIOS SEM IVA
DT7604-XJ	Broca piloto e escareador Nº 6	1	5035048052402	5,96 €
DT7605-XJ	Broca piloto e escareador Nº 8	1	5035048052419	5,96 €
DT7606-XJ	Broca piloto e escareador Nº 10	1	5035048031759	5,96 €
DT7607-XJ	Broca piloto e escareador Nº 12	1	5035048031766	5,96 €
DT7608-XJ	Broca Piloto Nº6	3	5035048031773	6,23 €
DT7609-XJ	Broca Piloto Nº8	3	5035048031780	6,23 €
DT7610-XJ	Broca Piloto Nº10	3	5035048031797	6,23 €

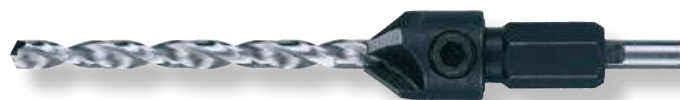

- A) Perfuração sem esforço.
- B) Rápida e fácil conexão entre perfuração e aparafusar.
- C) Aparafusar na mesma ação.

CHAVE DE CAIXA DE IMPACTO 1/2"

CHAVE DE CAIXA DE IMPACTO - PADRÃO

CARACTERÍSTICAS

- Padrão convexo de 6 pontos para maior durabilidade

APLICAÇÕES

- Chaves de impacto pneumáticas e de bateria.

REFERÊNCIA	DESCRIÇÃO	CÓDIGO DE BARRAS	TABELA ACESSÓRIOS SEM IVA
DT7530-QZ	Ø 12mm	5035048543160	3,14 €
DT7532-QZ	Ø 14mm	5035048543184	3,24 €
DT7533-QZ	Ø 15mm	5035048543191	3,24 €
DT7535-QZ	Ø 17mm	5035048543238	3,55 €
DT7536-QZ	Ø 18mm	5035048543245	3,81 €
DT7537-QZ	Ø 19mm	5035048543269	3,81 €
DT7538-QZ	Ø 20mm	5035048543276	4,38 €
DT7540-QZ	Ø 22mm	5035048543313	5,66 €
DT7541-QZ	Ø 24mm	5035048543320	6,69 €

CHAVE DE CAIXA DE IMPACTO - PROFUNDO

REFERÊNCIA	DESCRIÇÃO	CÓDIGO DE BARRAS	TABELA ACESSÓRIOS SEM IVA
DT7546-QZ	Ø 12mm	5035048543344	6,08 €
DT7548-QZ	Ø 14mm	5035048543368	6,08 €
DT7549-QZ	Ø 15mm	5035048543375	6,38 €
DT7551-QZ	Ø 17mm	5035048543399	6,90 €
DT7552-QZ	Ø 18mm	5035048543405	7,41 €
DT7553-QZ	Ø 19mm	5035048543412	7,41 €
DT7554-QZ	Ø 20mm	5035048543429	7,52 €
DT7556-QZ	Ø 22mm	5035048543443	7,62 €
DT7557-QZ	Ø 24mm	5035048543450	7,83 €

LÂMINAS PARA SERRAS CIRCULARES



LÂMINAS PARA CONSTRUÇÃO

Serras circulares portáteis

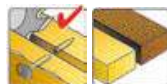

CARACTERÍSTICAS

- Ângulos de corte fresados com precisão para uma aresta de corte afiada e um corte mais rápido.
- Pastilha extra robusta "k20" e um apoio com design especial para maior durabilidade.
- Base fina em metal duro para uma qualidade profissional.

APLICAÇÕES

- Veja as descrições individuais para conhecer o encaixe nas serras, o tipo de material a que se destinam e o acabamento final resultante.

REFERÊNCIA	DESCRIÇÃO Diâmetro / Furo Dentes (mm)	TIPO DENTE	ÂNGULO	ESPESSURA	CÓDIGO DE BARRAS	TABELA ACESSÓRIOS SEM IVA
DT1930-QZ	150x20x 24D	ATB	20°	2.4 mm	5035048095478	13,40 €
DT1931-QZ	160x20x 18D	ATB	20°	2.4 mm	5035048095485	14,83 €
DT1932-QZ	160x20x 30D	ATB	10°	2.4 mm	5035048095492	16,99 €
DT1933-QZ	165x20x 18D	ATB	20°	2.4 mm	5035048095508	16,99 €
DT1936-QZ	165x30x 18D	ATB	20°	2.4 mm	5035048095539	17,87 €
DT1938-QZ	184x16x 18D	ATB	20°	2.4 mm	5035048095553	20,92 €
DT1940-QZ	184x16x 30D	ATB	10°	2.4 mm	5035048095577	21,93 €
DT1941-QZ	184x30x 18D	ATB	20°	2.4 mm	5035048095584	20,39 €
DT1942-QZ	184x30x 30D	ATB	10°	2.4 mm	5035048095591	21,44 €
DT1943-QZ	190x30x 18D	ATB	20°	2.4 mm	5035048095607	22,45 €
DT1945-QZ	190x30x 40D	ATB	10°	2.4 mm	5035048095621	22,94 €
DT1946-QZ	136x30x 18D	ATB	20°	2.4 mm	5035048095638	20,85 €
DT1954-QZ	235x30x 24D	ATB	20°	2.4 mm	5035048095713	21,83 €
DT1955-QZ	235x30x 40D	ATB	10°	2.4 mm	5035048095720	27,10 €

EXTREME®

LÂMINAS EXTREME® WORKSHOP



Serras circulares portáteis

CARACTERÍSTICAS

- Excelente acabamento com ranhuras de expansão cortados que reduz a vibração e o ruído.
- Corte preciso e constante

APLICAÇÕES

- Ideal para corte preciso com acabamento de alta qualidade em madeira dura e macias, madeira compensada, laminados, aglomerados e plástico

ACABAMENTO FINO E CORTE TRANSVERSAL

- Para cortes de qualidade em aglomerados, madeiras macias e duras



REFERÊNCIA	DESCRIÇÃO Diâmetro / Furo Dentes (mm)	TIPO DENTE	ÂNGULO	ESPESSURA	CÓDIGO DE BARRAS	TABELA ACESSÓRIOS SEM IVA
DT4064-QZ	190 x 30 x 40D	ATB	10°	2.6 mm	5035048057056	66,41 €
DT4067-QZ	235 x 30 x 40D	ATB	10°	3.0 mm	5035048057087	79,96 €

APLICAÇÕES GERAIS

• Para todas as aplicações de corte transversal e longitudinal em material, aglomerados, laminados e aglomerados de partículas.



REFERÊNCIA	DESCRIÇÃO Diâmetro / Furo Dentes (mm)	TIPO DENTE	ÂNGULO	ESPESSURA	CÓDIGO DE BARRAS	TABELA ACESSÓRIOS SEM IVA
DT4033-QZ	190 x 30 x 28D	ATB	10°	2.6 mm	5035048056851	57,82 €
DT4036-QZ	235 x 30 x 28D	ATB	25°	3.0 mm	5035048056882	72,57 €

• Ideal para corte de precisão

REFERÊNCIA	DESCRIÇÃO Diâmetro / Furo Dentes (mm)	TIPO DENTE	ÂNGULO	ESPESSURA	CÓDIGO DE BARRAS	TABELA ACESSÓRIOS SEM IVA
DT1090-QZ*	165 x 20 x 48D	ATB	5°	2.0 mm	5035048066416	95,43 €
DT4057-QZ*	165 x 20 x 40D	ATB	5°	2.0 mm	5035048056981	56,58 €
DT4026-QZ	165 x 20 x 24D	ATB	25°	2.6 mm	5035048056783	47,30 €
DT4087-QZ	165 x 20 x 48D	TCG	-5°	2.6 mm	5035048057186	77,93 €
DT4063-QZ	184 x 160 x 48D	ATB	-5°	2.6 mm	5035048057049	61,30 €

* DT1090-QZ: Para ferramentas com fio

ACABAMENTO FINO

• Geometria do dente do tipo ATB, número elevado de dentes e ângulos de ataque trabalhados para um corte com excelente qualidade de acabamento

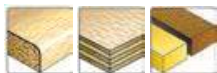

REFERÊNCIA	DESCRIÇÃO Diâmetro / interior / Dientes (mm)	TIPO DE AFILADO	ÂNGULO	ESPESSOR	CÓDIGO DE BARRAS	TABELA ACESSÓRIOS SEM IVA
DT4092-QZ	184 x 16 x 48D	TCG	-5°	2.6 mm	5035048057230	77,18 €
DT4094-QZ	190 x 30 x 48D	TCG	-5°	2.6 mm	5035048057254	80,51 €
DT4097-QZ	235 x 30 x 48D	TCG	-5°	3.0 mm	5035048057285	95,43 €

LÂMINAS PARA CONSTRUÇÃO

Serra circular estacionária

• Ângulos de corte fresados com precisão para uma aresta de corte afiada e um corte mais rápido.
• Pastilha extra robusta "k20" e um apoio com design especial para maior durabilidade.
• Base fina em metal duro para uma qualidade profissional.



DT4036-QZ



DT1090-QZ



DT4094-QZ

LÂMINAS XR EXTREME® RUNTIME™

DT99560-QZ



Serra circulares portáteis

REFERÊNCIA	DESCRIÇÃO Diâmetro / Furo Dentes (mm)	TIPO DENTE	ÂNGULO	ESPESSURA	CÓDIGO DE BARRAS	TABELA ACESSÓRIOS SEM IVA
DT99560-QZ	165 x 20 x 24D	ATB	10°	2.0 mm	5035048542163	23,58 €
DT99561-QZ	165 x 20 x 42D	ATB	10°	2.0 mm	5035048542170	29,66 €
DT99562-QZ	190 x 30 x 24D	ATB	25°	2.6 mm	5035048542194	24,30 €
DT99563-QZ	190 x 30 x 36D	ATB	25°	2.6 mm	5035048542224	30,89 €
DT99564-QZ	190 x 30 x 60D	ATB	25°	2.6 mm	5035048542231	37,90 €

PARA AÇO

Serra circulares portáteis

REFERÊNCIA	DESCRIÇÃO Diâmetro / Furo Dentes (mm)	TIPO DENTE	ÂNGULO	ESPESSURA	CÓDIGO DE BARRAS	TABELA ACESSÓRIOS SEM IVA
DT1923-QZ	140 x 20 x 30D	TCG	1,5°	1,49 mm	5035048093412	64,86 €

PARA AÇO INOXIDÁVEL

Serra circulares portáteis

REFERÊNCIA	DESCRIÇÃO Diâmetro / Furo Dentes (mm)	TIPO DENTE	ÂNGULO	ESPESSURA (mm)	CÓDIGO DE BARRAS	TABELA ACESSÓRIOS SEM IVA
DT1918-QZ	140 x 20 x 40D	TCG	10°	1,53 mm	5035048093368	75,64 €

PARA ALUMÍNIO

Serra circulares portáteis

REFERÊNCIA	DESCRIÇÃO Diâmetro / Furo Dentes (mm)	TIPO DENTE	ÂNGULO	ESPESSURA (mm)	CÓDIGO DE BARRAS	TABELA ACESSÓRIOS SEM IVA
DT1910-QZ	140 x 20 x 30D	FT	3°	1,49 mm	5035048093283	65,00 €
DT1911-QZ	165 x 20 x 36D	FT	3°	1,49 mm	5035048093290	73,00 €
DT1912-QZ	190 x 30 x 48D	TCG	-5°	2,10 mm	5035048093306	81,45 €
DT1913-QZ	235 x 30 x 48D	TCG	-5°	2,10 mm	5035048093313	86,45 €
DT1914-QZ	216 x 30 x 48D	TCG	-5°	2,10 mm	5035048093320	97,27 €

REFERÊNCIA	DESCRIÇÃO Diâmetro / Furo Dentes (mm)	TIPO DENTE	ÂNGULO	ESPESSURA (mm)	CÓDIGO DE BARRAS	TABELA ACESSÓRIOS SEM IVA
DT1952-QZ	216x30 24D	ATB	-5°	3.0	5035048095690	18,97 €
DT1953-QZ	216x30 40D	ATB	-5°	3.0	5035048095706	19,35 €
DT1956-QZ	250x30 24D	ATB	10°	3.0	5035048095737	27,29 €
DT1957-QZ	250x30 40D	ATB	10°	3.0	5035048095744	29,87 €
DT1958-QZ	305x30 24D	ATB	-5°	3.0	5035048095751	33,47 €
DT1959-QZ	305x30 48D	ATB	10°	3.0	5035048095768	36,04 €
DT1960-QZ	305x30 60D	ATB	-5°	3.0	5035048095775	38,10 €
DT1961-QZ	315x30 24D	ATB	20°	3.0	5035048095782	40,16 €

LÂMINAS EXTREME® WORKSHOP

Serra circular estacionária

CARACTERÍSTICAS

- Os dentes permanecem afiados durante mais tempo graças à utilização de pastilhas produzidas em carbono micro-granulado.
- Excepcional Acabamento excepcional de superfícies cortadas devido às ranhuras anti-vibração.
- Excelente encaixe na flange graças ao excelente acabamento e a baixa tolerância imposta ao furo central da lâmina.



EXTREME

PARA USO EM SERRAS DE BRAÇO RADIAL



DT4202-QZ



REFERÊNCIA	DESCRIÇÃO Diâmetro / Furo Dentes (mm)	TIPO DENTE	ÂNGULO	ESPESSURA	CÓDIGO DE BARRAS	TABELA ACESSÓRIOS SEM IVA
DT4202-QZ	250 x 30 x 24D	FT	10°	2.8 mm	5035048057322	81,23 €
DT4301-QZ	250 x 30 x 24D	FT	10°	3.0 mm	5035048057766	90,12 €
DT4305-QZ	350 x 30 x 36D	FT	10°	3.0 mm	5035048057803	122,76 €

CORTES GERAIS

- Indicadas para o corte de madeira, MDF e aglomerados. Veja as descrições individuais para conhecer mais detalhes
- Todas as lâminas possuem limitador de profundidade de corte
- Design do dente do tipo FT garante um corte rápido e preciso"



DT4320-QZ



REFERÊNCIA	DESCRIÇÃO Diâmetro / Furo Dentes (mm)	TIPO DENTE	ÂNGULO	ESPESSURA	CÓDIGO DE BARRAS	TABELA ACESSÓRIOS SEM IVA
DT4310-QZ	216 x 30 x 24D	ATB	-5°	2.6 mm	5035048057827	73,11 €
DT4320-QZ	216 x 30 x 48D	ATB	-5°	2.6 mm	5035048057902	79,41 €
DT4226-QZ	250 x 30 x 30D	ATB	20°	3.0 mm	5035048057476	80,51 €
DT4321-QZ	250 x 30 x 30D	ATB	10°	3.0 mm	5035048057919	79,50 €
DT4322-QZ	250 x 30 x 40D	ATB	10°	3.0 mm	5035048057926	96,19 €
DT4330-QZ	305 x 30 x 36D	ATB	-5°	3.0 mm	5035048058008	97,88 €

FT: Dente Direito / ATB: Dente Alternado / TCG: Dente Alternado Direito
HDF: Dente Alternado Convexo

CORTE DE QUALIDADE

Maior durabilidade em materiais mais rijos, tais como madeiras tropicais e mdf, graças ao poder anti-corrosivo das pastilhas. Rápido em madeiras naturais macias e duras.

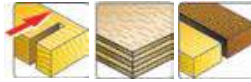

DT4351-QZ



REFERÊNCIA	DESCRIÇÃO Diâmetro / interior (mm)	TIPO DENTE	ÂNGULO	ESPESSURA	CÓDIGO DE BARRAS	TABELA ACESSÓRIOS SEM IVA
DT4350-QZ	216 x 30 x 60D	ATB	-5°	2.6 mm	5035048058107	98,62 €
DT4370-QZ	216 x 30 x 60D	ATB	-5°	2.6 mm	5035048058220	88,50 €
DT4351-QZ	250 x 30 x 60D	TCG	10°	3.0 mm	5035048058114	112,81 €
DT4352-QZ	250 x 30 x 60D	ATB	-5°	3.0 mm	5035048058121	99,27 €
DT4353-QZ	250 x 30 x 60D	ATB	10°	2.6 mm	5035048058138	130,34 €
DT4324-QZ	260 x 30 x 60D	ATB	10°	2.6 mm	5035048057940	104,93 €
DT4260-QZ	305 x 30 x 60D	ATB	-5°	3.0 mm	5035048057629	107,31 €
DT4331-QZ	305 x 30 x 60D	ATB	-5°	3.0 mm	5035048058015	109,99 €
DT4283-QZ	305 x 30 x 60D	ATB	-5°	2.6 mm	5035048057674	129,29 €

CORTES RÁPIDOS

• Lâminas desenhadas para o corte longitudinal rápido de madeiras naturais macias e duras.



DT4311-QZ



REFERÊNCIA	DESCRIÇÃO Diâmetro / Furo Dentes (mm)	TIPO DENTE	ÂNGULO	ESPESSURA	CÓDIGO DE BARRAS	TABELA ACESSÓRIOS SEM IVA
DT4311-QZ	250 x 30 x 24D	FT	10°	2.6 mm	5035048057834	73,11 €

PARA CORTE EM MADEIRA

- Excepcional acabamento das superfícies cortadas devido às ranhuras anti-viração.
- Maior durabilidade em materiais mais rijos, tais como madeiras tropicais e mdf, graças ao poder anti-corrosivo das pastilhas.



DT4287-QZ



REFERÊNCIA	DESCRIÇÃO Diâmetro / Furo Dentes (mm)	TIPO DENTE	ÂNGULO	ESPESSURA (mm)	CÓDIGO DE BARRAS	TABELA ACESSÓRIOS SEM IVA
DT4285-QZ	210 x 30 80D	TCG	-5°	3.0	5035048057698	94,30 €
DT4286-QZ	216 x 30 80D	TCG	-5°	3.0	5035048057704	99,62 €
DT4287-QZ	250 x 30 80D	TCG	-5°	3.0	5035048057711	122,10 €
DT4280-QZ	260 x 30 80D	TCG	-5°	3.0	5035048057643	117,93 €
DT4282-QZ	250 x 30 96D	TCG	-5°	3.0	5035048057667	138,03 €
DT4281-QZ	300 x 30 80D	TCG	-5°	3.0	5035048057650	129,15 €
DT4288-QZ	305 x 30 80D	TCG	-5°	3.0	5035048057728	129,15 €
DT4290-QZ	305 x 30 96D	TCG	-5°	3.0	5035048057742	145,23 €
DT4291-QZ	350 x 30 96D	TCG	-5°	3.0	5035048057759	167,41 €

LÂMINAS XR EXTREME® RUNTIME™

Serra circular estacionária



REFERÊNCIA	DESCRIÇÃO Diâmetro / Furo Dentes (mm)	TIPO DENTE	ÂNGULO	ESPESSURA (mm)	CÓDIGO DE BARRAS	TABELA ACESSÓRIOS SEM IVA
DT99565-QZ	210x30 24D	TCG	20°	3.0	5035048542255	67,97 €
DT99567-QZ	210x30 60D	TCG	20°	3.0	5035048542286	85,98 €
DT99568-QZ	216x30 24D	TCG	7°	3.0	5035048542293	85,33 €
DT99570-QZ	216x30 60D	TCG	7°	3.0	5035048542316	115,11 €
DT99571-QZ	250x30 24D	TCG	7°	3.0	5035048542323	93,97 €
DT99574-QZ	305x30 42D	TCG	7°	3.0	5035048542361	117,40 €
DT99576-QZ	305x30 78D	TCG	7°	3.0	5035048542385	150,12 €

LÂMINAS PARA SERRA CIRCULAR ESTACIONÁRIA

DCS365



REFERÊNCIA	DESCRIÇÃO Diâmetro / interior / Dentes (mm)	TIPO DE AFILADO	ÂNGULO	ESPESSOR (mm)	CÓDIGO DE BARRAS	TABELA ACESSÓRIOS SEM IVA
DT1668-QZ	184 x 16 x 40D	ATB	7°	2.5	5035048537039	23,69 €

LÂMINAS PARA CORTE MULTI-MATERIAL

CARACTERÍSTICAS

- Ranhuras anti-vibração que melhoram o acabamento de corte e reduz a ressonância

APLICAÇÕES

- Lâmina projetada para cortar materiais abrasivos como fibrocimento ou laminado.
- Ideal também para superfícies laminadas, madeiras duras e macias, MDF, madeira compensada e placas.



REFERÊNCIA	DIÂMETRO mm	ESPESSOR mm	U.E.	CÓDIGO DE BARRAS	TABELA ACESSÓRIOS SEM IVA
DT1471-QZ	165	2,0	1	5035048540923	56,64 €
DT1472-QZ	190	3,0	1	5035048540930	61,79 €
DT1473-QZ	216	3,0	1	5035048540947	113,28 €
DT1474-QZ	250	3,0	1	5035048540954	195,67 €
DT1475-QZ	305	3,0	1	5035048540961	257,46 €

PARA METAL

Serra circular estacionária

REFERÊNCIA	DESCRIÇÃO Diâmetro / Furo Dentes (mm)	TIPO DENTE	ÂNGULO	ESPESSURA (mm)	CÓDIGO DE BARRAS	TABELA ACESSÓRIOS SEM IVA
DT1926-QZ	355x25,4 66D	TCG	1,5°	2,15	5035048093443	205,51 €
DT1927-QZ	355x25,4 90D	TCG	1,5°	3,20	5035048093450	237,97 €

PARA AÇO INOXIDÁVEL

Serra circular estacionária

REFERÊNCIA	DESCRIÇÃO Diâmetro / Furo Dentes (mm)	TIPO DE DENTE	ÂNGULO	ESPESSURA (mm)	CÓDIGO DE BARRAS	TABELA ACESSÓRIOS SEM IVA
DT1921-QZ	355x25 70D	MMJ	10°	3,20	5035048093399	216,33 €
DT1922-QZ	355x25,4 90D	MMJ	10°	3,20	5035048093405	237,97 €

PARA ALUMÍNIO

Serra circular estacionária

REFERÊNCIA	DESCRIÇÃO Diâmetro / Furo Dentes (mm)	TIPO DE DENTE	ÂNGULO	ESPESSURA (mm)	CÓDIGO DE BARRAS	TABELA ACESSÓRIOS SEM IVA
DT1915-QZ	250x30 60D	TCG	-5°	3,20	5035048093337	129,70 €
DT1916-QZ	305x30 80D	TCG	-5°	3,20	5035048093344	156,74 €
DT1917-QZ	355x25,4 100D	TCG	-5°	3,20	5035048093351	205,40 €

LÂMINA DE SERRA CIRCULAR PARA PAVIMENTOS COMPOSTOS

REFERÊNCIA	DESCRIÇÃO Diâmetro / interior / Dentes (mm)	TIPO DE AFILADO	ÂNGULO	ESPESSOR (mm)	CÓDIGO DE BARRAS	TABELA ACESSÓRIOS SEM IVA
DT4394-QZ	190 / 30 / 40D	TCG	7°	1.6	5035048543146	36,04 €

LÂMINA PARA SERRA CIRCULAR DE DEMOLIÇÃO

Para madeira com pregos

REFERÊNCIA	DESCRIÇÃO Diâmetro / interior / Dentes (mm)	TIPO DE AFILADO	ÂNGULO	ESPESSOR (mm)	CÓDIGO DE BARRAS	TABELA ACESSÓRIOS SEM IVA
DT4395-QZ	190 / 30 / 24D	ATB	18°	1.6	5035048543153	28,84 €

ANILHAS REDUTORAS



REFERÊNCIA	DIÂMETRO mm	DIÂM. interno mm	ESPESSOR mm	U.E.	CÓDIGO DE BARRAS	TABELA ACESSÓRIOS SEM IVA
DT1094-QZ	30	16	1,8	10	5011402382071	5,62 €
DT1095-QZ	30	20	1,8	10	5011402382088	5,62 €
DT1096-QZ	30	25	1,8	10	5011402382095	5,62 €
DT1099-QZ	30	25	2,2	10	5011402382101	5,62 €

LÂMINA DE SERRA DE RECORTE

LÂMINA XPC PARA CORTES PRECISOS











	REFERÊNCIA	DESCRIÇÃO	REFERENCIA BOSCH EQUIVALENTE	U.E.	CÓDIGO DE BARRAS	TABELA ACESSÓRIOS SEM IVA
	DT2205-QZ	Lâmina de serra de recorte XPC, comprimento: 100mm, espaço entre dentes: 2.5mm, para cortes precisos, limpos e rápidos em madeira até 30mm de espessura	T101B	5	5035048074978	13,74 €
	DT2207-QZ	Lâmina de serra de recorte XPC, comprimento: 100mm, espaço entre dentes: 2.5mm, para cortes limpos e isento de estilhaços em madeira até 40mm de espessura	T101BR	5	5035048074992	13,74 €
	DT2209-QZ	Lâmina de serra de recorte XPC, comprimento: 100mm, espaço entre dentes: 4.2mm, para cortes precisos, limpos e rápidos em madeira, aglomerado, laminado e plástico até 60mm de espessura	T101D	5	5035048075012	13,68 €
	DT2210-QZ	Lâmina de serra de recorte XPC, comprimento: 100mm, espaço entre dentes: 4.2mm, para cortes precisos, limpos e rápidos em madeira, aglomerado, laminado e plástico até 60mm de espessura	T101D	20	5035048075029	46,95 €
	DT2211-QZ	Lâmina de serra de recorte XPC, comprimento: 100mm, espaço entre dentes: 3.1mm, para cortes grosseiros e rápidos em madeira, aglomerado, laminado e plástico até 60mm de espessura	T111C	5	5035048075036	11,25 €
	DT2212-QZ	Lâmina de serra de recorte XPC, comprimento: 100mm, espaço entre dentes: 3.1mm, para cortes grosseiros e rápidos em madeira, aglomerado, laminado e plástico até 60mm de espessura	T111C	20	5035048075043	41,10 €
	DT2213-QZ	Lâmina de serra de recorte XPC, comprimento: 100mm, espaço entre dentes: 4.2mm, para cortes rápidos e precisos em madeira, aglomerado, laminado e plástico até 60mm de espessura	T144D	5	5035048075050	13,22 €
	DT2214-QZ	Lâmina de serra de recorte XPC, comprimento: 100mm, espaço entre dentes: 4.2mm, para cortes rápidos e precisos em madeira, aglomerado, laminado e plástico até 60mm de espessura	T144D	20	5035048075067	43,20 €
	DT2216-QZ	Lâmina de serra de recorte XPC, comprimento: 82mm, espaço entre dentes: 2mm, lâmina para efectuar curvas apertadas com precisão em madeira, aglomerado, laminados até 15mm de espessura. Não é indicada para cortes de incisão	T119B0	5	5035048075081	12,94 €
	DT2217-QZ	Lâmina de serra de recorte XPC, comprimento: 100mm, espaço entre dentes: 2.5mm, lâmina bi-metal para maior durabilidade, para cortes limpos e rápidos em madeira, aglomerado, laminados e plásticos até 30mm de espessura	T101BF	3	5035048075098	8,23 €
	DT2218-QZ	Lâmina de serra de recorte XPC, comprimento: 100mm, espaço entre dentes: 4mm, lâmina bi-metal para maior durabilidade, para cortes limpos e rápidos em madeira, aglomerado, laminados e plásticos até 60mm de espessura	T101DF	3	5035048075104	8,23 €
	DT2219-QZ	Lâmina de serra de recorte XPC, comprimento: 100mm, espaço entre dentes: 2.5mm, lâmina bi-metal para maior durabilidade, para cortes limpos e isento de estilhaços em madeira até 40mm de espessura	T101BRF	3	5035048075111	8,23 €
	DT2220-QZ	Lâmina de serra de recorte XPC, comprimento: 100mm, espaço entre dentes: 4mm, lâmina bi-metal para maior durabilidade, para cortes limpos e rápidos em madeira, aglomerado, laminados e plásticos até 60mm de espessura	T144DF	3	5035048075128	9,43 €
	DT2221-QZ	Lâmina de serra de recorte XPC, comprimento: 100mm, espaço entre dentes: 3mm, lâmina bi-metal para maior durabilidade, para cortes rápidos em alumínio até 15mm de espessura e em plástico até 30mm de espessura	T127D	3	5035048075135	7,72 €

LÂMINA XPC PARA CORTES PRECISOS

Conjuntos

REFERÊNCIA	DESCRIÇÃO	CÓDIGO DE BARRAS	TABELA ACESSÓRIOS SEM IVA
DT2296-QZ	Conjunto de 10 lâminas XPC para madeira (DT2209 x 2, DT2205 x 2, DT2213 x 2, DT2216 x 1, DT2218 x 1, DT2217 x 1, DT2220 x 1) + caixa de plástico	5035048075142	30,26 €

LÂMINA DE SERRA DE RECORTE PARA MADEIRA

	REFERÊNCIA	DESCRIÇÃO	REFERENCIA BOSCH EQUIVALENTE	U.E.	CÓDIGO DE BARRAS	TABELA ACESSÓRIOS SEM IVA
	DT2168-QZ	Lâmina de serra de recorte HCS, comprimento: 76mm, espaço entre dentes: 1.4mm, para cortes finos e em curva de madeira, contraplacado, laminados e plástico até 30 mm de espessura	T101A0	5	5035048033234	8,07 €
	DT2165-QZ	Lâmina de serra de recorte HCS, comprimento: 100mm, espaço entre dentes: 2.5mm, para cortes finos e a direito em madeira, aglomerado, contraplacado, laminados e plástico até 30mm de espessura	T101B	5	5035048033135	7,49 €
	DT2164-QZ	Lâmina de serra de recorte HCS, comprimento: 100mm, espaço entre dentes: 4mm, para cortes rápidos e a direito em madeira, aglomerado, contraplacado, laminados e plástico até 60mm de espessura	T101B	5	5035048033128	8,41 €
	DT2052-QZ	Lâmina de serra de recorte HCS, comprimento: 116mm, espaço entre dentes: 3mm, para cortes limpos e rápidos em madeira, aglomerado e fibra de madeira de até 65mm de espessura	T301DC	5	5035048060919	13,07 €
	DT2053-QZ	Lâmina de serra de recorte HCS, comprimento: 100mm, espaço entre dentes: 2.5mm, para cortes invertidos sem rebarbas em madeira e laminados até 40mm de espessura	T101BR	5	5035048060926	8,63 €
	DT2050-QZ	Lâmina de serra de recorte HCS, comprimento: 76mm, espaço entre dentes: 2mm, para cortes em madeiras macias, aglomerados e contraplacados, cortes simples até 15mm de espessura	T119B0	5	5035048060896	7,32 €
	DT2166-QZ	Lâmina de serra de recorte HCS, comprimento: 100mm, espaço entre dentes: 4mm, para cortes rápidos e a direito em madeira e aglomerado até 60mm de espessura	T144D	5	5035048033142	6,81 €
	DT2169-QZ	Lâmina de serra de recorte HCS, comprimento: 152mm, espaço entre dentes: 4mm, para cortes rápidos e a direito em madeira e aglomerado até 100mm de espessura	T344D	5	5035048033241	14,99 €
	DT2077-QZ	Lâmina de serra de recorte HCS, comprimento: 100mm, espaço entre dentes: 4mm, para cortes rápidos e curvos em madeira e aglomerado, até 60mm de espessura	T244D	5	5035048060858	8,52 €
	DT2051-QZ	Lâmina de serra de recorte HCS, comprimento: 132mm, espaço entre dentes: 4mm, para cortes rápidos e grosseiro em madeira e contraplacado, aglomerado até 85mm de espessura	T301DL	5	5035048060902	13,68 €
	DT2074-QZ	Lâmina de serra de recorte HCS, comprimento: 112mm, espaço entre dentes: 2.3mm, para cortes finos e a direito em madeira até 65mm de espessura	T142HB	1	5035048060827	6,81 €
	DT2075-QZ	Lâmina de serra de recorte HCS, comprimento: 100mm, espaço entre dentes: 4mm, para cortes muito rápidos em madeira e aglomerado de até 60mm de espessura (lâmina extra-grosseira)	T144DP	5	5035048060834	10,56 €
	DT2076-QZ	Lâmina de serra de recorte HCS, comprimento: 152mm, espaço entre dentes: 4mm, para cortes rápidos em madeira e aglomerado de até 100mm de espessura (lâmina extra-grosseira)	T344DP	5	5035048060841	16,30 €
	DT2048-QZ	Lâmina de serra de recorte HCS, comprimento: 116mm, espaço entre dentes: 2.5mm, para cortes limpos em madeira, aglomerado, contraplacado e laminados até 65mm de espessura	T301BCP	5	5035048060872	14,99 €
	DT2049-QZ	Lâmina de serra de recorte HCS, comprimento: 100mm, espaço entre dentes: 4mm, para cortes limpos e a direito em madeira e aglomerado até 60mm de espessura (lâmina mais larga)	T101DP	5	5035048060889	9,08 €
	DT2057-QZ	Lâmina de serra de recorte HCS, comprimento: 116mm, espaço entre dentes: 2.3mm, para cortes em madeira e aglomerado de fibras e partículas até 65mm de espessura, lâmina Progressor para cortes rápidos de materiais de distintas espessuras	T234X	5	5035048060964	10,73 €
	DT2080-QZ	Lâmina de serra de recorte Extreme bi-metal para materiais especiais, comprimento: 82mm, passo do dente: 1.7mm, para cortes limpos a direito em todo o tipo de laminados até 15mm de espessura	T101BIF	5	5035048014400	27,02 €
	DT2081-QZ	Lâmina de serra de recorte Extreme bi-metal para materiais especiais, comprimento: 82mm, passo do dente: 1.4mm, para cortes limpos em curva em todo o tipo de laminados até 15mm de espessura	T101AOF	3	5035048014417	11,86 €
	DT2167-QZ	Lâmina de serra de recorte HCS, comprimento: 180mm, espaço entre dentes: 4mm, para cortes rápidos e grosseiros em madeira de construção até 120mm de espessura	T744D	5	5035048014455	19,02 €
	DT2061-QZ	Lâmina de serra de recorte HCS, encabadouro em U, para cortes rápidos e a direito em madeira e aglomerado até 60 mm de espessura	U144D	5	5035048061008	5,40 €

LÂMINA DE SERRA DE RECORTE PARA MADEIRA

Conjuntos

REFERÊNCIA	DESCRIÇÃO	CÓDIGO DE BARRAS	TABELA ACESSÓRIOS SEM IVA
DT2290-QZ	Conjunto de 10 lâminas de serra de recorte para madeira DT2165 x 2, DT2050 x 1, DT2168 x 1, DT2177 x 2, DT2166 x 2, DT2075 x 2 (Equivalentes Bosch T101B, T119BO, T101AO, T111C, T144D, T144DP)	5035048061077	18,31 €

LÂMINAS PARA CORTE EM METAL

	REFERÊNCIA	DESCRIÇÃO	REFERENCIA BOSCH EQUIVALENTE	U.E.	CÓDIGO DE BARRAS	TABELA ACESSÓRIOS SEM IVA
	DT2156-QZ	Lâmina de serra de recorte Extreme bi-metal, comprimento: 76mm, espaço entre dentes: 0.8mm, para cortes rápidos em lâminas metálicas de até 3mm de espessura	T118GF	3	5035048059449	7,99 €
	DT2150-QZ	Lâmina de serra de recorte Extreme bi-metal, comprimento: 86mm, espaço entre dentes: 1mm, para cortes rápidos em aço até 3mm de espessura, também para alumínio, cobre, bronze e outros materiais até 3mm de espessura	T118AF	3	5035048059425	7,99 €
	DT2154-QZ	Lâmina de serra de recorte Extreme bi-metal, comprimento: 76mm, espaço entre dentes: 1.8mm, para cortes rápidos em alumínio de 6mm de espessura, para alumínio, cobre, bronze e outros metais leves de 3 a 5mm de espessura	T118BF	3	5035048059432	7,99 €
	DT2162-QZ	Lâmina de serra de recorte HSS, comprimento: 76mm, passo de diente: 0.7mm, para cortes a direito em metal muito fino, metal não ferroso e alumínio de 0.8 a 2mm de espessura	T118G	5	5035048033074	7,72 €
	DT2160-QZ	Lâmina de serra de recorte HSS, comprimento: 76mm, passo de diente: 1.2mm, para cortes a direito de metal fino, metal não ferroso, alumínio, e chapa de 1.5 a 4mm de espessura	T118A	5	5035048033050	7,72 €
	DT2161-QZ	Lâmina de serra de recorte HSS, comprimento: 76mm, passo de diente: 2mm, para cortes a direito em metal espesso, metal não ferroso e alumínio de 2.5 a 6mm de espessura	T118B	5	5035048033067	7,72 €
	DT2163-QZ	Lâmina de serra de recorte HSS, comprimento: 100mm, passo de diente: 3mm, para cortes rápidos e direitos em alumínio 4-15mm, metal e materiais não ferrosos 4-6mm e plástico até 30mm de espessura	T127D	5	5035048033081	10,85 €
	DT2058-QZ	Lâmina de serra de recorte HSS, comprimento: 100mm, passo de diente: 1.2-2.6mm, para corte de chapas de metal, tubos de parede grossa e fina e perfis de alumínio de 1,5 a 10mm, lâmina Progressor para um corte rápido em materiais de diferentes espessuras	T123X	5	5035048060971	10,73 €
	DT2083-QZ	Lâmina de serra de recorte Extreme bi-metal para materiais especiais, comprimento: 82mm, passo de diente: 1.4mm, para o corte de chapas de metal de espessura média ou de aço inox até 4mm de espessura	T118EFS	1	5035048014431	3,63 €
	DT2085-QZ	Lâmina de serra de recorte HSS, comprimento: 132mm, passo de diente: 1.2mm, para cortes a direito em metal fino, metal não ferroso 1.5-3.0, alumínio até 65mm de espessura	T318A	5	5035048070581	15,16 €







LÂMINAS PARA CORTE EM METAL

Conjuntos

REFERÊNCIA	DESCRIÇÃO	CÓDIGO DE BARRAS	TABELA ACESSÓRIOS SEM IVA
DT2292-QZ	Conjunto de 10 lâminas de serra de recorte para metal DT2160 x 3, DT2172 x 2, DT2054 x 1, DT2161 x 2, DT2163 x 2 (Equivalentes Bosch T118A, T118G, T118EOF, T118B, T127D)	5035048061084	18,31 €

LÂMINAS EXTREME® PARA CORTE EM MADEIRA E METAL



	REFERÊNCIA	DESCRIÇÃO	REFERENCIA BOSCH EQUIVALENTE	U.E.	CÓDIGO DE BARRAS	TABELA ACESSÓRIOS SEM IVA
	DT2059-QZ	Lâmina de serra Progressor bi-metal, Comprimento: 132mm, distância entre dentes: 2.5-5, para cortes rápidos em madeira até 65mm de espessura, metais, tubos e perfis de 3mm a 10mm.	T345XF	5	5035048060988	18,85 €
	DT2103-QZ	Hoja de serra de calar Extreme bi-metal para material especial, LONGITUDE: 100mm, paso de diente: 4.3mm, com pontas de carboreto de tungstênio para telhas de cerâmica, fibra de vidro e plástico reforçado até 20mm de espessura.	T141HM	1	5035048059364	18,85 €
	DT2201-QZ	Hoja de serra de calar Extreme bi-metal para materiais macios, borracha, espuma e poliestireno até 100mm de espessura.	T313AW	5	5011402370764	22,15 €
	DT2101-QZ	Hoja de serra de calar Extreme bi-metal para material especial, LONGITUDE: 76mm, paso de diente: 1mm, puntas de carburo de tungsteno para aço médio e aço em placas de 1,2 a 3mm	T118AHM	1	5011408059340	18,17 €
	DT2102-QZ	Hoja de serra de calar Extreme bi-metal para material especial, LONGITUDE: 76mm, con puntas de carburo de tungsteno para baldosas de cerámica, fibra de vidrio y plástico reforzado de hasta 10 mm de espesor	T130RIFF	1	5035048059357	9,36 €
	DT2056-QZ	Hoja de serra de calar Extreme bi-metal para material especial, LONGITUDE: 132mm, paso de diente: 4.3mm, con puntas de carburo de tungsteno, para fibra de vidrio, plásticos y acrílico de hasta 65mm de espesor	T341HM	1	5035048060957	19,25 €
	DT2084-QZ	Hoja de serra de calar Extreme bi-metal para material especial, LONGITUDE: 180mm, paso de diente: 1.7mm, para cortes rectos y curvos en materiales compuestos y planchas metálicas de espesor medio de hasta 120mm	T118GFS	5	5035048014448	23,33 €

LÂMINAS EXTREME® PARA CORTE EM MADEIRA E METAL

Conjuntos

REFERÊNCIA	DESCRIÇÃO	CÓDIGO DE BARRAS	TABELA ACESSÓRIOS SEM IVA
DT2294-QZ	Conjunto de 10 lâminas de serra de recorte com 5 para madeira e 5 para metal DT2165 x 2, DT2050 x 2, DT2163 x 2, DT2177 x 2, DT2160 x 2 (Equivalentes Bosch T101B, T119B0, T127D, T111C, T118A)	5035048061091	18,31 €



LÂMINAS DE SERRA SABRE

LÂMINAS PARA CORTE EM MADEIRA E METAL

CARACTERÍSTICAS

- Fabricadas em bi-metal combinando HCS e HSS para maior flexibilidade e durabilidade.
- Dentes em aço rápido para manter o gume afiado e aumentar a vida útil.
- Design especial para maximizar a durabilidade.
- Encabado universal para DEWALT, Bosch, Hitachi, Flex, Makita, Metabo, Skil.
- Novo design da ponta para poder efectuar cortes de incisão de uma forma rápida e precisa em todos os tipos de madeira



REFERÊNCIA	DESCRIÇÃO	U.E	CÓDIGO DE BARRAS	TABELA ACESSÓRIOS SEM IVA
DT2300L-QZ*	Lâmina de serra sabre bi-metal Extreme 2X de demolição, comprimento:152mm, espaço entre dentes: 4,2mm para madeira e pregos	5	5035048088661	22,87 €
DT2307L-QZ*	Lâmina de serra sabre bi-metal Extreme 2X de demolição, comprimento: 228mm, espaço entre dentes: 4,2mm para madeira e pregos	5	5035048088609	29,34 €
DT2314L-QZ*	Lâmina de serra sabre bi-metal Extreme 2X de demolição, comprimento: 305mm, espaço entre dentes: 4,2mm para madeira e pregos	5	5035048088647	36,20 €
DT2349-QZ*	Lâmina de serra sabre bi-metal, comprimento: 228 mm, espaço entre dentes: 3.6-5.1mm, para cortes rápidos em madeira com pregos e plásticos duros	5	5035048034590	33,72 €
DT2350-QZ*	Lâmina de serra sabre bi-metal, comprimento: 305mm, espaço entre dentes: 3.6-5.1mm, para cortes rápidos em madeira com pregos e plásticos duros	5	5035048033302	32,61 €
DT2359-QZ*	Lâmina de serra sabre bi-metal, comprimento: 152 mm, espaço entre dentes: 3.6-5.1mm, para cortes rápidos em madeira com pregos e plásticos duros	5	5035048034583	25,30 €
DT2315L-QZ	Lâmina de serra sabre bi-metal Extreme 2X de demolição, comprimento: 100mm, espaço entre dentes: 1mm para utilização geral	5	5035048089859	14,45 €
DT2301L-QZ	Lâmina de serra sabre bi-metal Extreme 2X de demolição, comprimento: 152mm, espaço entre dentes: 1mm para utilização geral	5	5035048088630	20,09 €
DT2308L-QZ	Lâmina de serra sabre bi-metal Extreme 2X de demolição, comprimento: 228mm, espaço entre dentes: 1mm para utilização geral	5	5035048088616	27,68 €
DT2316L-QZ	Lâmina de serra sabre bi-metal Extreme 2X de demolição, comprimento: 305mm, espaço entre dentes: 1mm para utilização geral	5	5035048089866	39,85 €
DT2348-QZ	Lâmina de serra sabre bi-metal para uso geral, comprimento: 152mm, espaço entre dentes: 1.8 - 2.5mm, para cortar plástico rijo, material tipo "sandwich" e tubos de 3 a 12 mm de espessura	5	5035048034637	22,49 €
DT2353-QZ	Lâmina de serra sabre bi-metal, comprimento: 203mm, espaço entre dentes: 1.8mm, para cortes rápidos em metal ferroso e não ferroso, chapa metálica, tubos e perfis de 3 a 8 mm de espessura	5	5035048033333	28,71 €
DT2354-QZ	Lâmina de serra sabre bi-metal, comprimento: 203mm, espaço entre dentes: 1.4mm, para um corte em metal, chapa metálica, tubos e perfis até 3 mm de espessura	5	5035048033340	28,71 €
DT2355-QZ	Lâmina de serra sabre bi-metal para uso geral, comprimento: 305 mm, espaço entre dentes: 1.8 - 2.5mm, para cortar metal espesso, borracha, fibra de vidro e cantoneira	5	5035048033357	33,19 €
DT2356-QZ	Lâmina de serra sabre bi-metal, comprimento: 152mm, espaço entre dentes: 1.8mm, para cortes rápidos em estuque	5	5035048033364	10,58 €
DT2361-QZ	Lâmina de serra sabre bi-metal, comprimento: 152mm, espaço entre dentes: 1.8mm, para cortes rápidos em metal ferroso e não ferroso, chapa metálica, tubos e perfis de 3 a 8 mm de espessura	5	5035048034606	19,18 €
DT2384-QZ	Lâmina de serra sabre bi-metal, comprimento: 152mm, espaço entre dentes: 1.4mm, para um corte em metal, chapa metálica, tubos e perfis até 3 mm de espessura	5	5035048034613	19,18 €
DT2385-QZ	Lâmina de serra sabre bi-metal, comprimento: 152mm, espaço entre dentes: 1.1mm, para cortes finos em metal, chapa, tubos e perfis até 1.5 mm de espessura	5	5035048034620	19,18 €
DT2387-QZ	Lâmina de serra sabre bi-metal para uso geral, comprimento: 203mm, espaço entre dentes: 1.8 - 2.5mm, para cortar plástico rijo, material tipo "sandwich" e tubos de 3 a 12 mm de espessura	5	5035048034644	28,71 €
DT2407L-QZ	Lâmina de serra sabre bi-metal Extreme 2X, comprimento: 152mm, espaço entre dentes: 1.8-1.4mm para metal	5	5035048088593	24,57 €
DT2408L-QZ	Lâmina de serra sabre bi-metal Extreme 2X, comprimento: 203mm, espaço entre dentes: 1.8-1.4mm para metal	5	5035048088586	32,61 €
DT2409L-QZ	Lâmina de serra sabre bi-metal Extreme 2X, comprimento: 305mm, espaço entre dentes: 1.8-1.4mm para metal	5	5035048088579	46,76 €



- Para su uso en madera, contrachapado, laminados y plásticos.

LÂMINAS PARA MATERIAIS ESPECIAIS

CARACTERÍSTICAS

- Lâminas especiais para cortar uma variedade de materiais



REFERÊNCIA	DESCRIÇÃO	U.E	CÓDIGO DE BARRAS	TABELA ACESSÓRIOS SEM IVA
DT2352-QZ	Lâmina de serra sabre HCS, comprimento: 240mm, espaço entre dentes: 5 - 6,5mm, para cortes rápidos e grosseiros em madeira (podar e desbastar)	5	5035048033326	25,93 €
DT2402-QZ	Lâmina de serra sabre HCS, comprimento: 203mm, espaço entre dentes: 2.4-4mm, lâmina Progressor para materiais de diferentes espessuras, madeira de construção (6 - 150mm), aglomerado e MDF (6-60mm), contraplacado, plástico (6 - 150mm), painéis de madeira (até 175mm)	5	5035048072691	26,96 €
DT2432-QZ	Lâmina de serra sabre HCS, comprimento: 305mm, espaço entre dentes: 8.5mm, para cortes grosseiros em madeira com pregos (20-250mm), podagem até 250mm	5	5035048072813	24,82 €
DT2404-QZ	Lâmina de serra sabre bi-metal, comprimento: 150mm, espaço entre dentes: 1.4-3.35mm, lâmina Progressor para o corte de materiais de diferentes espessuras, chapa fina de metal (1 - 8mm), perfis metálicos (5 - 100mm)	5	5035048072707	22,62 €
DT2406-QZ	Lâmina de serra sabre bi-metal para uso geral, lâmina Progressor para o corte de materiais de diferentes espessuras, madeira com pregos/metal, aglomerado (5 - 150mm), chapa de metal, perfis de alumínio (3 - 18mm), plástico, fibra de vidro, perfis reforçados de plástico (5 - 150mm)	5	5035048072714	35,96 €
DT2332-QZ	Lâmina de serra sabre bi-metal, comprimento: 152mm, espaço entre dentes: 2mm, lâmina de carboneto para o corte de blocos leves de pedra, tijolos, material abrasivo, cerâmica, fibra de vidro, ferro forjado e madeira com pregos	1	5035048011287	11,83 €
DT2421-QZ	Lâmina de serra sabre bi-metal, comprimento: 305mm, espaço entre dentes: 12.7mm, lâmina com dentes de carboneto de tungstênio para o corte de tijolo vermelho e fibro-cimento até 250mm de espessura	1	5035048011294	57,91 €
DT2400-QZ	Lâmina de serra sabre bi-metal, comprimento: 225mm, espaço entre dentes: 2.5mm, para reparação de paletes, madeira com pregos (5 - 175mm), tubos metálicos, perfis de alumínio (3 - 12mm)	100	5035048072684	431,66 €
DT2420-QZ	Lâmina de serra sabre bi-metal, comprimento: 240mm, espaço entre dentes: 12.7mm, lâmina com dentes de carboneto de tungstênio para o corte de tijolo vermelho e fibro-cimento até 150mm de espessura	1	5035048072752	42,38 €
DT2333-QZ	Lâmina de serra sabre bi-metal, comprimento: 228mm, espaço entre dentes: 2mm, lâmina com dentes de carboneto de tungstênio para o corte de blocos leves de pedra, tijolos, material abrasivo, cerâmica, fibra de vidro, ferro forjado e madeira com pregos	1	5035048072769	16,35 €
DT2422-QZ	Lâmina de serra sabre bi-metal, comprimento: 457mm, espaço entre dentes: 12.7mm, lâmina com dentes de carboneto de tungstênio para o corte de tijolo vermelho e fibro-cimento até 400mm de espessura	1	5035048072776	80,68 €
DT2426-QZ	Lâmina de serra sabre bi-metal, comprimento: 150mm, espaço entre dentes: 1.4mm, lâmina com dentes de carboneto de tungstênio para o corte de chapas de aço inox 2 - 4mm), perfis de aço inox (2 - 80mm), fibra de vidro, plástico reforçado (2 - 15mm)	2	5035048072790	53,50 €

LÂMINAS XR EXTREME RUNTIME™

Embalagem Individual



REFERÊNCIA	DESCRIÇÃO	CÓDIGO DE BARRAS	TABELA ACESSÓRIOS SEM IVA
DT99554-QZ	Lâmina de serra sabre bi-metal, XR EXTREME RUNTIME comprimento:152mm, espaço entre dentes 6mm para madeira y madeiras com pregos	5035048542149	24,00 €
DT99553-QZ	Lâmina de serra sabre bi-metal, XR EXTREME RUNTIME comprimento:152mm espaço entre dente 1,8-1,4 mm metales, tubos metálicos, plásticos y PVC	5035048542132	29,14 €
DT99555-QZ	Lâmina de serra sabre bi-metal XR EXTREME RUNTIME comprimento:230mm espaço entre dente 6mm para madera y madera con clavos	5035048542156	30,79 €
DT99552-QZ	Lâmina de serra sabre bi-metal, XR EXTREME RUNTIME comprimento:203mm, espaço entre dente 1,8-1,4 mm para madeira, aglomerado, metales, tuberías, plásticos y PVC .	5035048542125	37,59 €
DT99551-QZ	Conjunto de 8 lâmina de serra sabre bi-metal, Bi-Metal XR EXTREME RUNTIME ; 3x DT99554 152mm, 1x DT99555 230mm, 3x DT99553 152mm, 1x DT99552 203mm	5035048542118	54,89 €
DT99550-QZ	Conjunto de 13 Lâmina de serra sabre bi-metal XR EXTREME RUNTIME ; 5x DT99554 152mm , 2x DT99555 230mm , 4x DT99553 152mm, 2x DT99552 203mm	5035048542101	74,15 €

LÂMINAS SEGMENTADAS BREAKAWAY™

REFERÊNCIA	DESCRIÇÃO	U.E	CÓDIGO DE BARRAS	TABELA ACESSÓRIOS SEM IVA
DT2417-QZ	Lâmina de serra sabre segmentada 152mm 14/18 - 5 pack	5	5035048543504	21,11 €
DT2416-QZ	Lâmina de serra sabre segmentada 230mm 14/18 - 5 pack	5	5035048543498	25,23 €

LÂMINAS SEGMENTADA BREAKAWAY™

Conjuntos

REFERÊNCIA	DESCRIÇÃO	U.E	CÓDIGO DE BARRAS	TABELA ACESSÓRIOS SEM IVA
DT2446-QZ	Conjunto de 8 lâmina de serra sabre segmentada: 2x DT2416 + 6x DT2417	8	5035048543481	33,88 €

LÂMINAS DE SERRA SABRE

Conjuntos

REFERÊNCIA	DESCRIÇÃO	CÓDIGO DE BARRAS	TABELA ACESSÓRIOS SEM IVA
DT2440L-QZ	Conjunto de 6 lâminas de serra sabre 2X 1xDT2300L, 1xDT2307L, 1xDT2315L, 1xDT2301L, 1xDT2308L, 1xDT2407L	5035048088678	39,66 €
DT2443L-QZ	Conjunto de 8 lâminas de serra sabre 2X 3xDT2300L, 3xDT2407L, 1xDT2308L, 1xDT2408L	5035048089842	52,46 €
DT2441L-QZ	Conjunto de 12 lâminas de serra sabre 2X 2xDT2300L, 2xDT2307L, 2xDT2315L, 2xDT2301L, 2xDT2308L, 1xDT2407L, 1xDT2408L	5035048088685	70,65 €

LÂMINAS DE SERRA ALLIGATOR®

CARACTERÍSTICAS

- Ideal para um corte rápido e fácil em blocos de construção, madeira, aglomerado, folheado e placas de cartão/gesso.

REFERÊNCIA	DESCRIÇÃO	CÓDIGO DE BARRAS	COMPATÍVEL COM	TABELA ACESSÓRIOS SEM IVA
DT2970-QZ	Lâmina de serra Alligator HSS de 295mm de comprimento para madeira macia	5035048083635	DWE396	49,51 €
DT2971-QZ	Lâmina de serra Alligator HSS de 295mm de comprimento para madeira dura	5035048083642	DWE396	36,88 €
DT2972-QZ	Lâmina de serra Alligator TCT de 295mm de comprimento para madeira macia	5035048083659	DWE396	91,69 €
DT2973-QZ	Lâmina de serra Alligator TCT de 295mm de comprimento para blocos e termoarcilla (POROTON) classe 12	5035048083666	DWE396	67,34 €
DT2977-QZ	Lâmina de serra Alligator TCT de 295mm de comprimento para blocos e termoarcilla (POROTON) classe 20	5035048083703	DWE396	107,44 €
DT2974-QZ	Lâmina de serra Alligator TCT de 430mm de comprimento para blocos e termoarcilla (POROTON) classe 12	5035048083673	DWE398 y DCS398	89,68 €
DT2975-QZ	Lâmina de serra Alligator TCT de 430mm de comprimento para betão celular	5035048083680	DWE398 y DCS398	97,53 €
DT2979-QZ	Lâmina de serra Alligator HSS de 430mm de comprimento para insolamento	5035048098226	DWE398 y DCS398	85,95 €



LÂMINAS XR EXTREME RUNTIME™

REFERÊNCIA	DESCRIÇÃO	CÓDIGO DE BARRAS	TABELA ACESSÓRIOS SEM IVA
DT99593-QZ	Lâmina de serra Alligator HSS XR EXTREME RUNTIME de 430mm de comprimento para madeira dura	5035048542569	48,30 €
DT99591-QZ	Lâmina de serra Alligator TCT XR EXTREME RUNTIME 430mm de comprimento para blocos e termoarcilla (POROTON) classe 12	5035048542545	108,13 €

LÂMINAS DE SERRA DE FITA

LÂMINAS PARA DWE876



REFERÊNCIA	DESCRIÇÃO	CÓDIGO DE BARRAS	TABELA ACESSÓRIOS SEM IVA
DT8470-QZ	Lâmina para serra de fita, comprimento: 2215mm, largura: 4mm, espessura: 0.6mm, passo: 1.8mm, para rendilhar em madeira	5011402380978	55,46 €
DT8471-QZ	Lâmina para serra de fita, comprimento: 2215mm, largura: 6mm, espessura: 0.4mm, passo: 4.2mm, para para rendilhar em madeira	5011402380985	49,96 €
DT8472-QZ	Lâmina para serra de fita, comprimento: 2215mm, largura: 10mm, espessura: 0.4mm, passo: 4.2mm, para rodear em madeira	5011402380992	49,96 €
DT8473-QZ	Lâmina para serra de fita, comprimento: 2215mm, largura: 16mm, espessura: 0.6mm, passo: 6.4mm, para cortes rápidos em madeira, em materiais compostos de dureza média	5011402381005	51,27 €
DT8474-QZ	Lâmina para serra de fita, comprimento: 2215mm, largura: 20mm, espessura: 0.6mm, passo: 6.4mm, para cortes rápidos em madeira espessa	5011402381012	51,27 €
DT8475-QZ	Lâmina para serra de fita, comprimento: 2215mm, largura: 6mm, espessura: 0.6mm, passo: 1.4mm, para cortes finos em metal não ferroso	5011402381029	37,01 €
DT8476-QZ	Lâmina para serra de fita, comprimento: 2215mm, largura: 12mm, espessura: 0.6mm, passo: 1.8mm, para cortes finos em metal não ferroso	5011402381036	44,33 €

LÂMINAS PARA DW738 / DW739

CARACTERÍSTICAS

- Aço de alta qualidade.
- Dentes fresados dão à peça cortada um acabamento de óptima qualidade (apenas lâminas para madeira).



REFERÊNCIA	DESCRIÇÃO	CÓDIGO DE BARRAS	TABELA ACESSÓRIOS SEM IVA
DT8480-QZ	Lâmina para serra de fita, comprimento: 2095mm, largura: 3mm, espessura: 0.6mm, passo: 4.2mm, para rendilhar em madeira	5035048025543	83,05 €
DT8481-QZ	Lâmina para serra de fita, comprimento: 2095mm, largura: 12mm, espessura: 0.6mm, passo: 4.2mm, para uso geral	5035048025550	41,05 €
DT8482-QZ	Lâmina para serra de fita, comprimento: 2095mm, largura: 16mm, espessura: 0.6mm, passo: 6.4mm, para cortes grossos em madeira	5035048025567	45,17 €
DT8483-QZ	Lâmina para serra de fita, comprimento: 2095mm, largura: 6mm, espessura: 0.6mm, passo: 3.2mm, para rodear em madeira	5035048025574	38,44 €
DT8484-QZ	Lâmina para serra de fita, comprimento: 2095mm, largura: 6mm, espessura: 0.6mm, passo: 1.8mm, para cortes finos em metal não ferroso	5035048025581	38,71 €
DT8485-QZ	Lâmina para serra de fita, comprimento: 2095mm, largura: 12mm, espessura: 0.6mm, passo: 3.2mm, para cortes finos em metal não ferroso	5035048025598	41,78 €
DT8486-QZ	Lâmina para serra de fita, comprimento: 2095mm, largura: 10mm, espessura: 0.6mm, passo: 3.2mm, para madeira, fôrmica e laminados	5035048025604	39,88 €

LÂMINAS PARA PLAINAS PARA DCS371N



REFERÊNCIA	DESCRIÇÃO	U.E	CÓDIGO DE BARRAS	TABELA ACESSÓRIOS SEM IVA
DT8461-QZ	Lâmina Bi-metal para serra de banda 1,4mm 18TPI	4	5035048090893	38,60 €
DT8462-QZ	Lâmina Bi-metal para serra de banda 1,1mm 24TPI	4	5035048090909	38,60 €

LÂMINAS PARA PLAINAS



REFERÊNCIA	DESCRIÇÃO	U.E	CÓDIGO DE BARRAS	TABELA ACESSÓRIOS SEM IVA
DT3901-QZ	Lâmina de TCT reversíveis para plainas de 80mm	1	5035048059456	14,82 €
DT3905-QZ	Lâmina de HSS reversíveis para plainas de 82mm	1	5011402381852	6,80 €
DT3906-QZ	Lâmina de TCT reversíveis para plainas de 82mm	1	5011402381869	13,59 €

MULTI-FERRAMENTA OSCILANTE

ACESSÓRIOS PARA MULTI-FERRAMENTA OSCILANTE

	REFERÊNCIA	DESCRIÇÃO	CÓDIGO DE BARRAS	TABELA ACESSÓRIOS SEM IVA
	DT20701-QZ	Lâmina de serra para madeira com pregos 30mm x 43mm para multi-ferramenta oscilante	5035048099247	13,41 €
	DT20702-QZ	Lâmina de serra de titânio para madeira e metal 44mm x 55mm para multi-ferramenta oscilante	5035048099254	32,26 €
	DT20703-QZ	Lâmina de serra para madeira dura 30mm x 67mm para multi-ferramenta oscilante	5035048099261	12,90 €
	DT20704-QZ	Lâmina de serra para um corte rápido em madeira macia 30mm x 43mm para multi-ferramenta oscilante	5035048099278	15,84 €
	DT20705-QZ	Lâmina de serra para um corte rápido em madeira larga 66mm x 43mm para multi-ferramenta oscilante	5035048099285	18,31 €
	DT20706-QZ	Lâmina de serra para detalhes 10mm x 43mm para multi-ferramenta oscilante	5035048099292	10,63 €
	DT20707-QZ	Lâmina de serra de titânio para metal 30mm x 43mm para multi-ferramenta oscilante	5035048099308	28,42 €
	DT20708-QZ	Lâmina de serra segmentada para madeira e metal 100mm para multi-ferramenta oscilante	5035048099315	17,08 €
	DT20709-QZ	Lâmina de serra segmentada de titânio 100mm para multi-ferramenta oscilante	5035048099322	23,53 €
	DT20710-QZ	Lâmina de serra de corte rente 100mm para multi-ferramenta oscilante	5035048099339	19,75 €
	DT20711-QZ	Lâmina de serra de titânio de corte rente 100mm para multi-ferramenta oscilante	5035048099346	17,57 €
	DT20712-QZ	Lâmina de serra multi-material 100mm para materiais como carpete, papelão, telhas de asfalto e de vinil, espuma para multi-ferramenta oscilante	5035048099353	11,41 €

	REFERÊNCIA	DESCRIÇÃO	CÓDIGO DE BARRAS	TABELA ACESSÓRIOS SEM IVA
	DT20713-QZ	Conjunto de 3 lâminas de serra DT20701-QZ, DT20706-QZ, DT20704-QZ, para multi-ferramenta oscilante	5035048099360	34,02 €
	DT20714-QZ	Rascador rígido 52mm para multi-ferramenta oscilante	5035048099384	6,39 €
	DT20715-QZ	Conjunto de 5 lâminas de serra DT20701-QZ, DT20704-QZ, DT20714-QZ, DT20711-QZ, para multi-ferramenta oscilante	5035048099377	52,33 €
	DT20716-QZ	Rascador flexível 35mm para multi-ferramenta oscilante	5035048099391	5,80 €
	DT20717-QZ	Lâmina de serra segmentada de carboneto para azulejo 3mm para multi-ferramenta oscilante	5035048099407	23,60 €
	DT20718-QZ	Lâmina de serra segmentada de carboneto para um corte rápido em azulejo 5mm para multi-ferramenta oscilante	5035048099414	29,39 €
	DT20719-QZ	Raspador de carboneto para azulejo 93mm para multi-ferramenta oscilante	5035048099421	22,80 €
	DT20700-QZ	Placa de lixa com velcro para multi-ferramenta oscilante	5035048099230	9,15 €



Cortes limpos nos contornos
ou gesso ▲



Remover e limpar Juntas ▲



Corte de alcatifa ▲



Cortar madeira de
construção ▲



Preparação de superfície ▲



Lixar detalhes ▲



Raspagem de adesivos ▲



Corte de Tubos ▲

LIXAR

TERÇO DE FOLHA COM ACOPLAMENTO RÁPIDO 93 mm x 190 mm

Compatível com:

- DEWALT
- AEG
- BOSCH
- CASALS
- FESTOOL
- HITACHI
- MAKITA
- METABO
- PEUGEOT
- SKIL

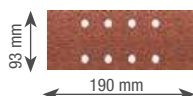
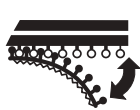

REFERÊNCIA	TAMANHO DO GRÃO	FUROS	U.E	CÓDIGO DE BARRAS	TABELA ACESSÓRIOS SEM IVA
DT8620-QZ	60	8	10	503504807208	7,80 €
DT8621-QZ	80	8	10	503504807215	7,80 €
DT8622-QZ	120	8	10	503504807222	7,80 €
DT8623-QZ	180	8	10	503504807239	7,80 €

TERÇO DE FOLHA 93 mm x 230 mm

Compatível com:

- DEWALT
- BOSCH
- FESTOOL
- MAKITA
- METABO
- RYOBI
- SKIL
- AEG

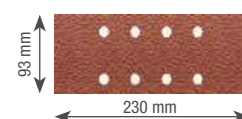

REFERÊNCIA	TAMANHO DO GRÃO	FUROS	U.E	CÓDIGO DE BARRAS	TABELA ACESSÓRIOS SEM IVA
DT8590-QZ	60	8	10	5035048069905	6,13 €
DT8591-QZ	80	8	10	5035048069912	6,13 €
DT8592-QZ	120	8	10	5035048069929	6,13 €

MEIA FOLHA COM ACOPLAMENTO RÁPIDO 115 mm x 228 mm

Compatível com:

- DEWALT
- BOSCH
- FESTOOL
- HITACHI
- MAKITA
- METABO
- PEUGEOT
- RYOBI

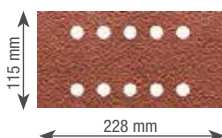

REFERÊNCIA	TAMANHO DO GRÃO	FUROS	U.E	CÓDIGO DE BARRAS	TABELA ACESSÓRIOS SEM IVA
DT8550-QZ	60	10	10	5035048069608	8,86 €
DT8551-QZ	80	10	10	5035048069615	8,52 €
DT8552-QZ	120	10	10	5035048069622	7,91 €

CARACTERÍSTICAS

- Papel abrasivo industrial para todo tipo de decapagem, lixagem e acabamento em madeira, tintas e enchimentos.
- Grãos de óxido de alumínio de alta qualidade fornecem um acabamento superior.
- Resina e ligamento que fornecem uma adesão excelente do grão e resistência ao calor para lixagem potente.
- Tecido "E" robusto e resistente que garante uma vida útil prolongada e melhor desempenho

QUARTO DE FOLHA 115 mm x 140 mm

Compatível com:

- DEWALT
- BOSCH
- FESTOOL
- MAKITA
- METABO
- RYOBI
- SKIL
- AEG

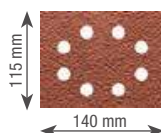

REFERÊNCIA	TAMANHO DO GRÃO	FUROS	U.E	CÓDIGO DE BARRAS	TABELA ACESSÓRIOS SEM IVA
DT3011-QZ	40	8	25	5035048058947	12,70 €
DT3012-QZ	60	8	25	5035048058954	9,63 €
DT3014-QZ	100	8	25	5035048058961	8,58 €
DT3015-QZ	150	8	25	5035048058978	8,74 €
DT3017-QZ	220	8	25	5035048058985	9,19 €

QUARTO DE FOLHA COM ACOPLAMENTO RÁPIDO 115 mm x 115 mm

Compatível com:

- DEWALT
- BOSCH
- MAKITA
- HITACHI
- METABO

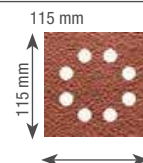

REFERÊNCIA	TAMANHO DO GRÃO	FUROS	U.E	CÓDIGO DE BARRAS	TABELA ACESSÓRIOS SEM IVA
DT3030-QZ	40	8	25	5035048014479	18,83 €
DT3031-QZ	60	8	25	5035048014493	18,83 €
DT3032-QZ	80	8	25	5035048014516	18,83 €
DT3033-QZ	120	8	25	5035048014530	15,04 €
DT3034-QZ	180	8	25	5035048014554	15,04 €
DT3035-QZ	240	8	25	5035048014578	15,04 €

FOLHA DE LIXA DE DETALHES 93mm X 93mm

COMPATÍVEL COM:

- DEWALT - BOSCH - AEG - MAKITA - METABO

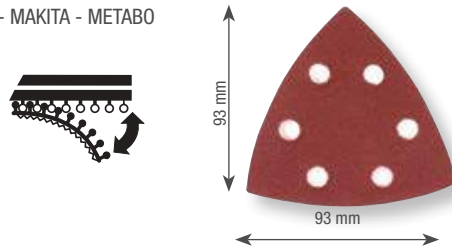

REFERÊNCIA	TAMANHO DO GRÃO	U.E	CÓDIGO DE BARRAS	TABELA ACESSÓRIOS SEM IVA
DT3090-QZ	40	10	5035048061770	5,85 €
DT3091-QZ	60	10	5035048061787	5,57 €
DT3092-QZ	80	10	5035048061794	5,57 €
DT3093-QZ	120	10	5035048061800	5,35 €
DT3094-QZ	180	10	5035048061817	5,35 €
DT3095-QZ	240	10	5035048061824	5,35 €

ROLOS - TERÇO DE FOLHA

CARACTERÍSTICAS:

- Papel abrasivo industrial para todo tipo de decapagem, lixagem e acabamento em madeira, tintas e enchimentos.
- Grãos de óxido de alumínio de alta qualidade fornecem um acabamento superior.
- Resina e ligamento que fornecem uma adesão excelente do grão e resistência ao calor para lixagem potente.
- Tecido "E" robusto e resistente que garante uma vida útil prolongada e melhor desempenho

APLICAÇÕES:

- Para todo tipo de funções de lixagem e acabamento em madeira, superfícies pintadas e enchimentos.

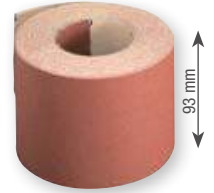

REFERÊNCIA	TAMANHO DEL GRANO	LONGITUDE	U.E	CÓDIGO DE BARRAS	TABELA ACESSÓRIOS SEM IVA
DT3579-QZ	40	25x93mm	1	5035048070871	34,59 €
DT3595-QZ	60	25x93mm	1	5035048067222	28,19 €
DT3596-QZ	80	25x93mm	1	5035048067239	27,90 €
DT3597-QZ	120	25x93mm	1	5035048067246	25,40 €
DT3598-QZ	180	25x93mm	1	5035048067253	25,40 €

LIXA DE MALHA

CARACTERÍSTICAS

- Os grãos de carboneto de silício proporcionam uma lixagem até quatro vezes mais eficaz.
- Capa tripla de grãos de carboneto de silício para maximizar as aplicações abrasivas
- Desenho universal de malha aberta que se adapta a todas as configurações de furos para a extração do pó



REFERÊNCIA	DESCRIÇÃO	TAMANHO DO GRÃO	U.E	CÓDIGO DE BARRAS	TABELA ACESSÓRIOS SEM IVA
DTM8659-QZ	Lixa de malha 1/2 de folha 115x228mm	40	5	5035048543610	18,47 €
DTM8660-QZ	Lixa de malha 1/2 de folha 115x228mm	60	5	5035048543689	18,47 €
DTM8551-QZ	Lixa de malha 1/2 de hoja 115x228mm	80	5	5035048024287	18,47 €
DTM8552-QZ	Lixa de malha 1/2 de hoja 115x228mm	120	5	5035048024270	18,47 €
DTM8655-QZ	Lixa de malha 1/3 de folha	40	5	5035048543542	9,85 €
DTM8656-QZ	Lixa de malha 1/3 de folha	60	5	5035048543627	9,85 €
DTM8621-QZ	Lixa de malha 1/3 de hoja	80	5	5035048024065	9,85 €
DTM8622-QZ	Lixa de malha 1/3 de hoja	120	5	5035048024072	9,85 €
DTM8624-QZ	Lixa de malha 1/3 de hoja	240	5	5035048024089	9,85 €
DTM8663-QZ	Lixa de malha 1/4 de folha	40	5	5035048543559	6,15 €
DTM8664-QZ	Lixa de malha 1/4 de folha	60	5	5035048543634	6,15 €
DTM3022-QZ	Lixa de malha 1/4 de hoja	80	5	5035048024096	6,15 €
DTM3023-QZ	Lixa de malha 1/4 de hoja	120	5	5035048024102	6,15 €
DTM3025-QZ	Lixa de malha 1/4 de hoja	240	5	5035048024119	6,15 €
DTM8667-QZ	Lixa de malha Delta	40	5	5035048543566	6,15 €
DTM8668-QZ	Lixa de malha Delta	60	5	5035048543641	6,15 €
DTM3092-QZ	Lixa de malha Delta	80	5	5035048024140	6,15 €
DTM3093-QZ	Lixa de malha Delta	120	5	5035048024126	6,15 €
DTM3095-QZ	Lixa de malha Delta	240	5	5035048024133	6,15 €
DTM8671-QZ	Disco de lixa de malha 125mm	40	5	5035048543597	7,38 €
DTM8560-QZ	Disco de lixa de malha 125mm	60	5	5035048093894	7,38 €
DTM3103-QZ	Disco de lixa de malha 125mm	80	5	5035048024201	7,38 €
DTM3105-QZ	Disco de lixa de malha 125mm	120	5	5035048024171	7,38 €
DTM3107-QZ	Disco de lixa de malha 125mm	240	5	5035048024157	7,38 €
DTM8562-QZ	Disco de lixa de malha a 125mm	320	5	5035048093917	7,38 €
DTM8675-QZ	Disco de lixa de malha 150mm	40	5	5035048543603	9,85 €
DTM8556-QZ	Disco de lixa de malha 150mm	60	5	5035048093856	9,85 €
DTM3123-QZ	Disco de lixa de malha 150mm	80	5	5035048024195	9,85 €
DTM3125-QZ	Disco de lixa de malha 150mm	120	5	5035048024164	9,85 €
DTM3127-QZ	Disco de lixa de malha 150mm	240	5	5035048024188	9,85 €
DTM8558-QZ	Disco de lixa de malha 150mm	320	5	5035048093870	9,85 €

CINTAS DE LIXA 75mm x 533mm

COMPATÍVEL COM:

- DEWALT
- BOSCH
- ATLAS COPCO
- AEG
- CASALS
- FELISATTI
- FESTO
- HITACHI
- PEUGEOT
- RYOBI
- STAYER
- MAKITA
- METABO
- SKIL

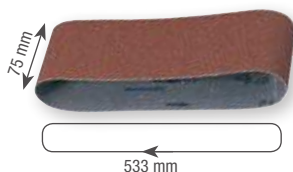

REFERÊNCIA	TAMANHO DO GRÃO	U.E	CÓDIGO DE BARRAS	TABELA ACESSÓRIOS SEM IVA
DT3376-QZ	60	3	5035048068717	9,41 €
DT3377-QZ	80	3	5035048068724	9,41 €
DT3628-QZ	100	3	5035048070840	9,41 €
DT3378-QZ	120	3	5035048068731	9,41 €
DT3301-QZ	40	10	5011402375172	20,72 €
DT3302-QZ	60	10	5011402375189	20,05 €
DT3303-QZ	80	10	5011402375196	19,44 €
DT3304-QZ	100	10	5011402375202	19,44 €
DT3629-QZ	120	10	5035048070857	19,44 €
DT3305-QZ	150	10	5011402375219	19,44 €
DT3307-QZ	220	10	5011402375226	19,44 €

CINTAS DE LIXA 75mm x 480mm

CARACTERÍSTICAS

- Tecido de revestimento 'X' de alta resistência.
- Ligamento de resina resistente ao calor.
- Grão de Óxido de Alumínio de alta qualidade para uma remoção de resíduos rápida e agressiva e acabamento fino em madeira, metal ou superfícies pintadas.

COMPATÍVEL COM:

- DEWALT
- ELU

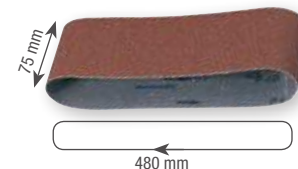

REFERÊNCIA	TAMANHO DO GRÃO	U.E	CÓDIGO DE BARRAS	TABELA ACESSÓRIOS SEM IVA
DT3364-QZ	40	3	5035048053942	11,31 €
DT3365-QZ	60	3	5035048053959	11,31 €
DT3366-QZ	80	3	5035048053966	11,31 €
DT3367-QZ	100	3	4024048053973	10,59 €

CINTAS DE LIXA 64mm x 356mm

COMPATÍVEL COM:

- DeWALT

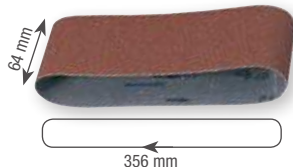

REFERÊNCIA	TAMANHO DO GRÃO	U.E	CÓDIGO DE BARRAS	TABELA ACESSÓRIOS SEM IVA
DT3661-QZ	60	3	5035048069011	13,59 €
DT3662-QZ	80	3	5035048069028	13,59 €
DT3663-QZ	100	3	5035048069035	13,59 €
DT3664-QZ	150	3	5035048069042	13,59 €
DT3299-QZ	220	3	5035048071960	13,59 €
DT3666-QZ	60	10	5035048069066	36,66 €
DT3667-QZ	80	10	5035048069073	36,66 €
DT3668-QZ	100	10	5035048069080	36,66 €

CINTAS DE LIXA 100mm x 560mm

COMPATÍVEL COM:

- DEWALT
- ATLAS COPCO
- AEG
- ELU
- FESTO
- RYOBI

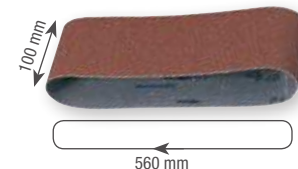

REFERÊNCIA	TAMANHO DO GRÃO	U.E	CÓDIGO DE BARRAS	TABELA ACESSÓRIOS SEM IVA
DT3312-QZ	40	3	5035048025642	17,21 €
DT3314-QZ	60	3	5035048025659	11,42 €
DT3315-QZ	80	3	5035048025666	11,42 €
DT3316-QZ	100	3	5035048025673	10,81 €
DT3362-QZ	120	3	5035048034484	10,81 €
DT3318-QZ	150	3	5035048025680	10,81 €

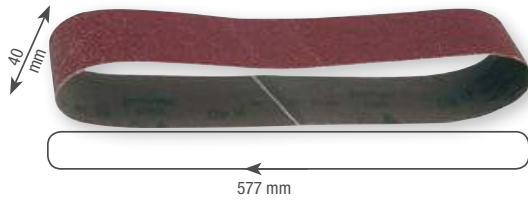

CINTAS DE LIXA 40x577mm

REFERÊNCIA	TAMANHO DO GRÃO	U.E	CÓDIGO DE BARRAS	TABELA ACESSÓRIOS SEM IVA
DT3342-QZ	80	3	5035048034286	5,91 €
DT3343-QZ	100	3	5035048034293	5,35 €

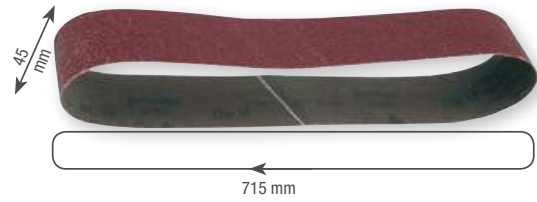
CINTAS DE LIXA 45mm x 715mm

REFERÊNCIA	TAMANHO DO GRÃO	U.E	CÓDIGO DE BARRAS	TABELA ACESSÓRIOS SEM IVA
DT3351-QZ	80	3	5035048034378	7,80 €
DT3354-QZ	150	3	5035048034408	4,13 €

CINTAS DE LIXA COM VELCRO 125mm**COMPATÍVEL COM:**

- DEWALT
- BOSCH
- ATLAS COPCO
- AEG
- ELU
- FEIN
- FESTOOL
- HITACHI
- KRESS
- MAKITA
- METABO
- SKIL

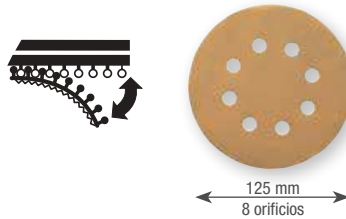
**CINTAS DE LIXA COM VELCRO 150mm****COMPATÍVEL COM:**

- DEWALT
- BOSCH
- METABO
- HITACHI
- PEUGEOT

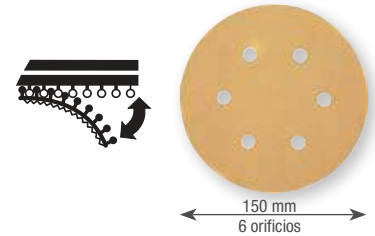

REFERÊNCIA	TAMANHO DO GRÃO	ORIFÍCIOS	U.E	CÓDIGO DE BARRAS	TABELA ACESSÓRIOS SEM IVA
DT3101-QZ	40	8	10	5035048058992	9,53 €
DT3111-QZ	40	8	25	5035048059067	9,08 €
DT3102-QZ	60	8	10	5035048059005	8,96 €
DT3112-QZ	60	8	25	5035048059074	8,19 €
DT3103-QZ	80	8	10	5035048059012	8,19 €
DT3113-QZ	80	8	25	5035048059081	8,19 €
DT3105-QZ	120	8	10	5035048059029	6,58 €
DT3115-QZ	120	8	25	5035048059098	18,44 €
DT3106-QZ	180	8	10	5035048059036	17,33 €
DT3116-QZ	180	8	25	5035048059104	17,16 €
DT3107-QZ	240	8	10	5035048059043	14,48 €
DT3117-QZ	240	8	25	5035048059111	14,48 €
DT3108-QZ	320	8	10	5035048059050	14,48 €
DT3118-QZ	320	8	25	5035048059128	14,48 €

REFERÊNCIA	TAMANHO DO GRÃO	ORIFÍCIOS	U.E	CÓDIGO DE BARRAS	TABELA ACESSÓRIOS SEM IVA
DT3121-QZ	40	6	10	5035048059135	10,59 €
DT3131-QZ	40	6	25	5035048059203	22,00 €
DT3122-QZ	60	6	10	5035048059142	9,97 €
DT3132-QZ	60	6	25	5035048059210	20,72 €
DT3123-QZ	80	6	10	5035048059159	9,97 €
DT3133-QZ	80	6	25	5035048059227	20,72 €
DT3125-QZ	120	6	10	5035048059166	9,97 €
DT3135-QZ	120	6	25	5035048059234	20,72 €
DT3126-QZ	180	6	10	5035048059173	9,97 €
DT3136-QZ	180	6	25	5035048059241	20,72 €
DT3127-QZ	240	6	10	5035048059180	9,19 €
DT3137-QZ	240	6	25	5035048059463	18,88 €
DT3128-QZ	320	6	10	5035048059197	9,19 €
DT3138-QZ	320	6	25	5035048059258	18,88 €

CINTAS DE LIXA EXTREME® 125mm**COMPATÍVEL COM:**

- TODAS LAS MARCAS



REFERÊNCIA	TAMANHO DO GRÃO	ORIFÍCIOS	U.E	CÓDIGO DE BARRAS	TABELA ACESSÓRIOS SEM IVA
DT3211-QZ	40	9	25	5011402375356	45,34 €
DT3212-QZ	60	9	25	5011402375370	38,38 €
DT3213-QZ	80	9	25	5011402375394	30,66 €

ACESSÓRIOS PARA RANHURADORAS



REFERÊNCIA	DESCRIÇÃO	U.E	CÓDIGO DE BARRAS	TABELA ACESSÓRIOS SEM IVA
DT1306-QZ	Lâmina de serra para ranhuradoras, diâmetro exterior: 102mm, diâmetro interior: 22mm, espessura: 3.9mm, número de dentes: 12	1	5011402382118	56,64 €
DT3931-QZ	Lamelas de 13 a 18mm, Nº 10	1000	5035048033531	83,99 €
DT3932-QZ	Lamelas de 19mm, Nº20	1000	5035048025383	92,24 €

CONJUNTOS DE FRESAS PARA MADEIRA

Juego

REFERÊNCIA	DESCRIÇÃO	U.E	CÓDIGO DE BARRAS	TABELA ACESSÓRIOS SEM IVA
DT90016-QZ	Conjunto de 12 fresas para Tupia com 3 fresas direitas, cortador, 2 fresas de arredondar, caixa, cortador de encaixes, fresa em V, fresa de cobertura, fresa para acabamentos, fresa chanfro	12	5035048538647	115,50 €

DISCOS LAMELADOS PLANOS



REFERÊNCIA	DESCRIÇÃO	U.E	CÓDIGO DE BARRAS	TABELA ACESSÓRIOS SEM IVA
DT3292-QZ	Ø 115 x G36	10	5035048075241	3,48 €
DT3293-QZ	Ø 115 x G60	10	5035048075258	3,48 €
DT3294-QZ	Ø 115 x G80	10	5035048075265	3,48 €
DT3295-QZ	Ø 115 x G120	10	5035048075272	3,48 €
DT3309-QZ	Ø 125 x G60	10	5035048075296	4,31 €
DT3310-QZ	Ø 125 x G80	10	5035048075302	4,31 €

FRESA DE CORTE DIREITO

REFERÊNCIA	DESCRIÇÃO	U.E	CÓDIGO DE BARRAS	TABELA ACESSÓRIOS SEM IVA
DT90002-QZ	Fresa de corte a direito 2 cortantes, diâmetro de corte: 6mm, comprimento útil: 19mm	1	5035048538463	24,56 €
DT90003-QZ	Fresa de corte a direito 2 cortantes, diâmetro de corte: 8mm, comprimento útil: 20mm	1	5035048538494	24,56 €
DT90004-QZ	Fresa de corte a direito 2 cortantes, diâmetro de corte: 10mm, comprimento útil: 20mm	1	5035048538500	24,05 €
DT90006-QZ	Fresa de corte a direito 2 cortantes, diâmetro de corte: 14mm, comprimento útil: 20mm	1	5035048538524	27,38 €
DT90008-QZ	Fresa de corte a direito 2 cortantes, diâmetro de corte: 16mm, comprimento útil: 20mm	1	5035048538548	30,19 €
DT90009-QZ	Fresa de corte a direito 2 cortantes, diâmetro de corte: 18mm, comprimento útil: 20mm	1	5035048538555	29,29 €
DT90010-QZ	Fresa de corte a direito 2 cortantes, diâmetro de corte: 20mm, comprimento útil: 20mm	1	5035048538562	29,29 €
DT90011-QZ	Fresa de corte a direito 2 cortantes, diâmetro de corte: 22mm, comprimento útil: 20mm	1	5035048538586	33,04 €
DT90012-QZ	Fresa de corte a direito 2 cortantes, diâmetro de corte: 25mm, comprimento útil: 20mm	1	5035048538593	33,98 €

DISCOS LAMELADOS CÔNCAVOS

CARACTERÍSTICAS

- Harmonização da solda, remoção de restos de solda
- Rebarbar
- Acabamento e preparação de superfícies
- Harmonização e chanfragem de bordas

APLICAÇÕES

- Para a remoção de ferrugens, rebarbar e limpeza de metais.



REFERÊNCIA	DESCRIÇÃO	U.E	CÓDIGO DE BARRAS	TABELA ACESSÓRIOS SEM IVA
DT3255-QZ	Ø 115 x G36	10	5035048075166	3,48 €
DT3256-QZ	Ø 115 x G60	10	5035048075173	3,48 €
DT3257-QZ	Ø 115 x G80	10	5035048075180	3,48 €
DT3265-QZ	Ø 125 x G36	10	5035048075203	4,31 €
DT3266-QZ	Ø 125 x G60	10	5035048075210	4,31 €
DT3267-QZ	Ø 125 x G80	10	5035048075227	4,31 €
DT3268-QZ	Ø 125 x G120	10	5035048075234	4,31 €

DISCOS LAMELADOS XR EXTREME® RUNTIME™

REFERÊNCIA	DESCRIÇÃO	U.E	CÓDIGO DE BARRAS	TABELA ACESSÓRIOS SEM IVA
DT99583-QZ	Ø125mm G40	10	5035048542446	5,60 €
DT99584-QZ	Ø125mm G60	10	5035048542484	5,60 €
DT99585-QZ	Ø125mm G80	10	5035048542491	5,60 €



ESCOVA DE ARAME FRISADO CÔNICA PARA REBARBAÇÃO ANGULAR

CARACTERÍSTICAS

- Discos de arames entrelaçados e escovas em forma cônica agressivas para trabalhos de limpeza pesada, remoção de oxidação e rebarba.
- Disco de arame frisado e escova cônica para a limpeza média
- Disco de arames e escovas cônica para vários tipos de limpeza em áreas difíceis de alcançar"

APLICAÇÕES

- Classe de arames altamente específica para remoção ótima de material
- Alto conteúdo de arames para durabilidade extra da escova



REFERÊNCIA	DESCRIÇÃO	CÓDIGO DE BARRAS	TABELA ACESSÓRIOS SEM IVA
DT3480-QZ	Cepillo de copa de alambre ondulado para amoladora, diámetro: 65mm, longitud del alambre: 19mm, diámetro interior: rosca M14	5035048079706	4,51 €
DT3489-QZ	Cepillo de copa de alambre ondulado para amoladora, diámetro: 100mm, longitud del alambre: 26mm, diámetro interior: rosca M14	5035048079720	10,25 €
DT3500-QZ	Cepillo de copa de alambre trenzado para amoladora, diámetro: 65mm, longitud del alambre: 18mm, diámetro interior: rosca M14	5011402375776	10,92 €
DT3492-QZ	Cepillo de copa de alambre trenzado para amoladora, diámetro: 75mm, longitud del alambre: 22mm, diámetro interior: rosca M14	5035048079751	10,81 €
DT3501-QZ	Cepillo de copa de alambre trenzado para amoladora, diámetro: 100mm, longitud del alambre: 24mm, diámetro interior: rosca M14	5011402375783	22,50 €
DT3502-QZ	Disco de alambre trenzado para amoladora, diámetro: 115mm, longitud del alambre: 22mm, diámetro interior: 22.2mm	5011402375790	14,38 €

MÓS PARA ESMERILAR E AFILAR

CARACTERÍSTICAS

- Ideal para moagem fina de aço temperados e não-moderado, brocas, pincéis, formões, cortadores, furadores, lâminas de lâminas do cortador.

REFERÊNCIA	DESCRIÇÃO	DIÂMETRO	CÓDIGO DE BARRAS	TABELA ACESSÓRIOS SEM IVA
DT3385-QZ	Muela para esmerilar y afilar de óxido de aluminio blanco, diámetro: 80mm, espesor: 125mm, diámetro interior: 25mm	80 mm	5035048054116	17,65 €

PORCA DE FIXAÇÃO RÁPIDA

Para Rebarbadora



REFERÊNCIA	DESCRIÇÃO	CÓDIGO DE BARRAS	TABELA ACESSÓRIOS SEM IVA
DT3559-QZ	Porca de fixação rápida M14 para Rebarbadora	5035048543795	16,48 €

SUPORTE PARA REBARBADORA

CARACTERÍSTICAS

- Acessórios para rebarbadoras.

APLICAÇÕES

- Ideal para máxima desempenho da sua rebarbadora.



REFERÊNCIA	DESCRIÇÃO	VELOCIDAD MÁXIMA	U.E	CÓDIGO DE BARRAS	TABELA ACESSÓRIOS SEM IVA
DT3610-QZ	115mm x M14	13000	1	5035048059289	10,97 €
DT3611-QZ	125mm x M14	15000	1	5035048059296	12,98 €
DT3612-QZ	178mm x M14	8500	1	5035048059302	31,91 €

BOINAS PARA POLIR COM REBARBADORA

CARACTERÍSTICAS

- Boinas para Polir com rebarbadoras Ø 115, 125 e 180 mm.

APLICAÇÕES

- Ideais para polir áreas de difícil acesso.



REFERÊNCIA	DESCRIÇÃO	U.E	CÓDIGO DE BARRAS	TABELA ACESSÓRIOS SEM IVA
DT3620-QZ	115 mm	1	5035048059319	5,02 €
DT3621-QZ	125 mm	1	5035048059326	8,96 €
DT3622-QZ	178 mm	1	5035048059333	10,75 €
DT3568-QZ*	180 mm - Velcro	1	5035048083819	20,55 €

*Para DWP849X

DISCOS DE CORTE ABRASIVOS

DISCOS DE ALTO DESEMPENHO

CARACTERÍSTICAS

- Óxido de alumínio profissional.
- Resina de liga superior.
- Fibra de vidro reforçada.



DISCOS DE CORTE DE ALTO DESEMPENHO PARA AÇO INOX - NO OSA

REFERÊNCIA	DIÂMETRO	ESPESSURA	U.E	CÓDIGO DE BARRAS	TABELA ACESSÓRIOS SEM IVA
DT3506-QZ	Ø 115mm	1 mm	10	5035048543023	8,12 €
DT3507-QZ	Ø 125mm	1 mm	10	5035048543030	9,14 €

DISCOS DE CORTE PLANOS PARA PEDRA

REFERÊNCIA	DIÂMETRO	ESPESSURA	U.E	CÓDIGO DE BARRAS	TABELA ACESSÓRIOS SEM IVA
DT43916-QZ	Ø 115	6.3	10	5035048545591	1,70 €
DT43917-QZ	Ø 125	6.3	1	5035048545652	1,91 €
DT43918-QZ	Ø 180	6.3	10	5035048545669	2,73 €
DT43919-QZ	Ø 230	6.3	10	5035048545676	4,36 €

DISCOS DE CORTE DE ALTO DESEMPENHO PARA AÇO INOX - OSA

REFERÊNCIA	DIÂMETRO	ESPESSURA	U.E	CÓDIGO DE BARRAS	TABELA ACESSÓRIOS SEM IVA
DT43901-QZ	Ø 115	1	25	5035048545416	0,93 €
DT43903-QZ	Ø 115	1.2	25	5035048545423	0,98 €
DT43905-QZ	Ø 115	1.6	1	5035048545430	1,03 €
DT43902-QZ	Ø 125	1	25	5035048545447	1,03 €
DT43904-QZ	Ø 125	1.2	25	5035048545454	1,13 €
DT43906-QZ	Ø 125	1.6	25	5035048545461	1,24 €
DT43909-QZ	Ø 230	1.9	25	5035048545539	4,12 €

DISCOS DE CORTE CÔNCAVO E ALTO DESEMPENHO PARA METAL - OSA

REFERÊNCIA	DIÂMETRO	ESPESSURA	U.E	CÓDIGO DE BARRAS	TABELA ACESSÓRIOS SEM IVA
DT43910-QZ	Ø 115	2.8	25	5035048545546	1,08 €
DT43911-QZ	Ø 125	2.8	1	5035048545560	1,18 €
DT43913-QZ	Ø 230	2.8	25	5035048545584	2,88 €

VERMELHO



METAL

AZUL



INOX



DISCOS EXTREME®

CARACTERÍSTICAS

- Óxido de alumínio industrial.
- Fibra de vidro reforçada.
- Resina de liga superior.
- Alta concentração de grãos para maior durabilidade

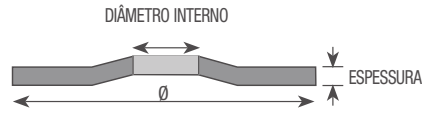
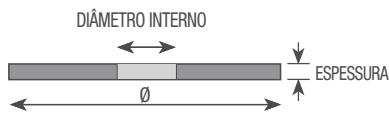

DISCOS XR EXTREME RUNTIME™ PARA ACERO INOXIDABLE

CARACTERÍSTICAS

- Óxido de cerâmica industrial.
- Ideal para herramientas sin cable - maximiza la autonomía y el rendimiento en las tareas más exigentes. Grano concentrado de alta densidad para una vida más larga



REFERÊNCIA	DIÂMETRO	ESPESSURA	U.E	CÓDIGO DE BARRAS	TABELA ACESSÓRIOS SEM IVA
DT99581-QZ	Ø 125mm	3mm	25	5035048542415	7,30 €
DT99580-QZ	Ø 125mm	6mm	25	5035048542392	7,80 €
DT99582-QZ	Ø 125mm	1,1mm	25	5035048542439	3,40 €

DISCOS DE CORTE PLANO EXTREME® PARA AÇO INOX

REFERÊNCIA	DIÂMETRO	ESPESSURA	U.E	CÓDIGO DE BARRAS	TABELA ACESSÓRIOS SEM IVA
DT43931-QZ	Ø 115	1	25	5035048545706	1,44 €
DT43935-QZ	Ø 115	1.6	25	5035048545720	1,49 €
DT43932-QZ	Ø 125	1	25	5035048545737	1,51 €
DT43936-QZ	Ø 125	1.6	25	5035048545751	1,57 €
DT43939-QZ	Ø 230	1.9	25	5035048503416	3,71 €

DISCOS DE CORTE CÔNCAVO EXTREME® PARA AÇO INOX

REFERÊNCIA	DIÂMETRO	ESPESSURA	U.E	CÓDIGO DE BARRAS	TABELA ACESSÓRIOS SEM IVA
DT43940-QZ	Ø 115	2.8	25	5035048503423	1,75 €
DT43941-QZ	Ø 125	2.8	25	5035048503430	1,96 €
DT43942-QZ	Ø 180	2.8	25	5035048503447	2,88 €
DT43943-QZ	Ø 230	2.8	25	5035048503461	3,14 €

DISCOS DE DESBASTE EXTREME® PARA METAL

REFERÊNCIA	DIÂMETRO	ESPESSURA	U.E	CÓDIGO DE BARRAS	TABELA ACESSÓRIOS SEM IVA
DT43946-QZ	Ø 115	6.3	10	5035048503478	2,88 €
DT43947-QZ	Ø 125	6.3	10	5035048503485	3,71 €



CORTE DE DIAMANTE

EXTREME® METAL DISCO DE CORTE DE DIAMANTE



DURABILIDADE EXTREMA

Mais de 1000 cortes. 30 vezes mais vida em comparação com discos abrasivos.*

TECNOLOGIA DE DIAMANTE

Borda segmentada com partículas de diamante para garantir precisão e profundidade de corte.

SEGURANÇA

O corpo de aço sólido reduz consideravelmente o risco de rutura.

MENOS PÓ

Menos desgaste em comparação com discos abrasivos - menos resíduos de poeira e odor.

* Desempenho médio de Extreme® Metal versus disco corte abrasivo com grãos 115 óxido de alumínio x 1mm em tubo de aço em carbono de 25mm.

REFERÊNCIA	DESCRIÇÃO DIÂMETRO / ESPESURA	CÓDIGO DE BARRAS	TABELA ACESSÓRIOS SEM IVA
DT40251-QZ	115 x 1.3	5035048545294	14,42 €
DT40252-QZ	125 x 1.3	5035048545300	18,43 €
DT40255-QZ	230 x 1.5	5035048545355	36,04 €
DT40257-QZ	355 x 3.3	5035048545393	132,85 €

DISCOS DE CORTE PROFSSIONAL

Corte em seco



APLICAÇÕES

- Materiais abrasivos
- Betão
- Mármorel
- Granito
- Azulejos

BORDE SEGMENTADO

REFERÊNCIA	DESCRIÇÃO DIÂMETRO / DIÂMETRO INTERIOR / ALT SEGMENTO	CÓDIGO DE BARRAS	TABELA ACESSÓRIOS SEM IVA
DT3740-XJ	115 x 22,2 x 7,5 mm	5035048058374	39,32 €
DT3741-XJ	125 x 22,2 x 7,5 mm	5035048058381	43,62 €
DT3743-XJ	230 x 22,2 x 8,5 mm	5035048058404	82,18 €
DT3761-XJ	125 x 22,2 x 8,5 mm	5035048058480	67,23 €



APLICAÇÕES

- Cerâmica
- Terracota
- Telha

BORDE CONTINUO

REFERÊNCIA	DESCRIÇÃO DIÂMETRO / DIÂMETRO INTERIOR / ALT SEGMENTO	CÓDIGO DE BARRAS	TABELA ACESSÓRIOS SEM IVA
DT3735-XJ	115 x 22,2 x 7 mm	5035048058732	28,51 €
DT3736-XJ	125 x 22,2 x 7 mm	5035048058749	35,63 €
DT3758-QZ	125 x 22,2 x 7 mm	5035048058579	61,88 €

DISCO DE CORTE DE ALTO DESEMPENHO

Corte em seco



APLICAÇÕES

- Materiais abrasivos
- Betão
- Mármorel
- Granito
- Azulejos

BORDE SEGMENTADO

REFERÊNCIA	DESCRIÇÃO DIÂMETRO / DIÂMETRO INTERIOR / ALT SEGMENTO	CÓDIGO DE BARRAS	TABELA ACESSÓRIOS SEM IVA
DT3701-QZ	115 x 22,2 x 7mm	5035048025895	13,00 €
DT3711-QZ	125 x 22,2 x 7mm	5035048025901	20,00 €
DT3721-QZ	180 x 22,2 x 7mm	5035048025918	30,00 €
DT3731-QZ	230 x 22,2 x 7mm	5035048025925	40,00 €



APLICAÇÕES

- Concreto
- Betão
- Azulejos

TURBO

REFERÊNCIA	DESCRIÇÃO DIÂMETRO / DIÂMETRO INTERIOR / ALT SEGMENTO	CÓDIGO DE BARRAS	TABELA ACESSÓRIOS SEM IVA
DT3702-QZ	115 x 22,2 x 7mm	5035048025970	21,13 €
DT3712-QZ	125 x 22,2 x 7mm	5035048025987	27,27 €
DT3722-QZ	180 x 22,2 x 7mm	5035048025994	44,39 €
DT3732-QZ	230 x 22,2 x 7mm	5035048026007	57,84 €



APLICAÇÕES

- Telha
- Cerâmica

BORDE CONTINUO

REFERÊNCIA	DESCRIÇÃO DIÂMETRO / DIÂMETRO INTERIOR / ALT SEGMENTO	CÓDIGO DE BARRAS	TABELA ACESSÓRIOS SEM IVA
DT3703-QZ	115 x 22,2 x 5mm	5035048025956	15,45 €
DT3713-QZ	125 x 22,2 x 5mm	5035048025963	18,97 €
DT40206-QZ	180 x 22,2 x 5mm	5035048095195	20,39 €
DT40207-QZ	230 x 22,2 x 5mm	5035048095201	23,17 €

DISCO DE DIAMANTE PARA SERRA DE CORTE RÁPIDO

Corte em seco



APLICAÇÕES

- Metal
- Tubos
- Perfis de metal

REFERÊNCIA	DESCRIÇÃO DIÂMETRO / DIÂMETRO INTERIOR / ALT SEGMENTO	CÓDIGO DE BARRAS	TABELA ACESSÓRIOS SEM IVA
DT3752-QZ	355 x 25,4 x 3mm	5035048083772	253,24 €

DISCO DE CORTE PROFISSIONAL PARA SERRA DE ESQUADRIA

Corte em húmido



APLICAÇÕES

- Cerâmica
- Mármorel
- Granito
- Azulejos

TURBO

REFERÊNCIA	DESCRIÇÃO DIÂMETRO / DIÂMETRO INTERIOR / ALT SEGMENTO	CÓDIGO DE BARRAS	TABELA ACESSÓRIOS SEM IVA
DT3733-XJ	250 x 25,4 x 8mm	5035048012413	74,23 €
DT3734-XJ	250 x 25,4 x 5mm	5035048012420	74,23 €

DISCO DE DIAMANTE PARA DWC410

Corte em seco e húmido



APLICAÇÕES

- Cerâmica
- Mármorel
- Granito
- Azulejos

REFERÊNCIA	DESCRIÇÃO	CÓDIGO DE BARRAS	TABELA ACESSÓRIOS SEM IVA
DT3714-QZ	110 x 20 x 5mm	5035048083109	13,79 €
DT3715-QZ	110 x 20 x 8mm	5035048083116	32,26 €

COPOS DE DIAMANTE

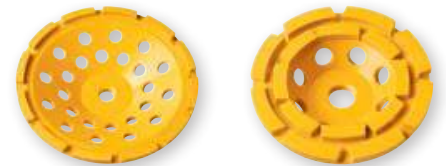

CARACTERÍSTICAS

- Diamantados únicos, duplos e turbo para aplicações de combinações ou acabamento rápido
- Disco sinterizado de corte seco com rosca M14.

DESCRIÇÃO

- Formação de betão.
- Acabamento.
- Preparação de pisos.

REFERÊNCIA	DESCRIÇÃO	CÓDIGO DE BARRAS	TABELA ACESSÓRIOS SEM IVA
DT3795-QZ	Disco de copa de 125mm rosca M14 simple	5035048085486	50,63 €
DT3796-QZ	Disco de copa de 125mm rosca M14 doble	5035048085493	84,43 €
DT3797-QZ	Disco de copa de 125mm rosca M14 turbo	5035048085509	90,05 €

DISCO DE DIAMANTE PARA SERRA DE CORTE



USAR COM:

Serras de corte 54V

APLICAÇÕES

- Betão
- Mármorel
- Azulejos
- Cerâmica
- Terracota
- Telha



REFERÊNCIA	DESCRIÇÃO	CÓDIGO DE BARRAS	TABELA ACESSÓRIOS SEM IVA
DT40260-QZ	Disco de diamante EXTREME RUNTIME 230mm	5035048504123	92,68 €

PREGOS E PARAFUSOS

PARAFUSOS ROSCA FINA PARA PANELES DE GESSO

REFERÊNCIA	TIPO	LONG.	U.E.	COMPATIBLE	CÓDIGO DE BARRAS	TABELA ACESSÓRIOS SEM IVA
DWF4000250	PH2 3.5	25mm	1000	DCF620D2	75352140612	22,66 €
DWF4000350	PH2 3.5	35mm	1000	DCF620D2	75352140636	25,75 €
DWF4000450	PH2 3.5	48mm	1000	DCF620D2	75352140650	28,84 €
DWF4000550	PH2 3.5	55mm	1000	DCF620D2	75352140667	30,89 €

PARAFUSOS ROSCA GROSSA PARA PANELES DE GESSO

REFERÊNCIA	TIPO	LONG.	U.E.	COMPATIBLE	CÓDIGO DE BARRAS	TABELA ACESSÓRIOS SEM IVA
DWF4100350	PH2 3.5	35mm	1000	DCF620D2	75352140681	21,63 €
DWF4100450	PH2 3.5	45mm	1000	DCF620D2	75352140698	29,87 €
DWF4100550	PH2 3.5	55mm	1000	DCF620D2	5035048340158	30,89 €

PREGOS 1,25mm RECTOS PARA PISTOLA DE PREGOS PNEUMÁTICA 18 GAUGE

GALVANIZADOS

REFERÊNCIA	DIÂM.	LONG.	U.E.	COMPATIBLE	CÓDIGO DE BARRAS	TABELA ACESSÓRIOS SEM IVA
DNBT1820GZ	1.25mm	20mm	5000	DPN1850PP - DPSB21N1-XJ	5902013951834	6,38 €
DNBT1825GZ	1.25mm	25mm	5000	DPN1850PP-XJ	5902013951810	7,03 €
DNBT1830GZ	1.25mm	30mm	5000	DPN1850PP - DPSB21N1-XJ	5902013951797	9,17 €
DNBT1835GZ	1.25mm	35mm	5000	DPN1850PP-XJ	5902013951773	9,73 €
DNBT1850GZ	1.25mm	50mm	5000	DPN1850PP-XJ	5902013951704	12,98 €
DNBT1835SZ	1.25mm	35mm	5000	DPN1850PP-XJ	5902013951766	35,68 €
DNBT1840GZ	1.25mm	40mm	5000	DPN1850PP - DPSB21N1-XJ	5902013951742	11,33 €

PREGOS PARA PISTOLAS DE PREGOS DCN692, DPN9033 - 33°

REFERÊNCIA	DIÂM.	LONG.	U.E.	COMPATIBLE	CÓDIGO DE BARRAS	TABELA ACESSÓRIOS SEM IVA
DNW28R50E	2.8mm	50mm	2200	DCN692 - DPN9033	5902013950752	36,77 €
DNW28R75E	2.8mm	75mm	2200	DCN692 - DPN9033	5902013950691	42,02 €
DNW31R75E	3.1mm	75mm	2200	DCN692 - DPN9033	5902013950592	50,42 €
DNW31R90E	3.1mm	90mm	2200	DCN692 - DPN9033	5902013950578	52,52 €
DNW3190G12E	3.1mm	90mm	2200	DCN692 - DPN9033	5902013950615	73,53 €

PREGOS PARA PISTOLA DE PREGOS PNEUMÁTICA DPN75C, DPN90C - 15°

REFERÊNCIA	DIÂM.	LONG.	U.E.	COMPATIBLE	CÓDIGO DE BARRAS	TABELA ACESSÓRIOS SEM IVA
DNF25R50E	2.5mm	50mm	9900	DPN75C - DPN90C	5902013952756	95,53 €
DNF2570E	2.5mm	70mm	7200	DPN75C - DPN90C	5902013952787	78,26 €
DNF25R70S316E	2.5mm	70mm	3600	DPN75C - DPN90C	5902013952589	223,87 €
DNF31R80E	3.1mm	80mm	4500	DPN75C - DPN90C	5902013952251	100,84 €



PREGOS 1,5mm RECTOS PARA PISTOLA DE PREGOS PNEUMÁTICA 16 GAUGE

GALVANIZADOS

REFERÊNCIA	DIÂM.	LONG.	U.E.	COMPATIBLE	CÓDIGO DE BARRAS	TABELA ACESSÓRIOS SEM IVA
DNBSB1625Z	1.5mm	25mm	5000	DNP1664PP-XJ	5902013951667	12,26 €
DNBSB1632Z	1.5mm	32mm	2500	DNP1664PP-XJ	5902013951650	8,24 €
DNBSB1638Z	1.5mm	38mm	2500	DNP1664PP-XJ	5902013951643	8,65 €
DNBSB1645Z	1.5mm	45mm	2500	DNP1664PP-XJ	5902013951636	10,81 €
DNBSB1650Z	1.5mm	50mm	2500	DNP1664PP-XJ	5902013951629	11,33 €
DNBSB1664Z	1.5mm	65mm	2500	DNP1664PP-XJ	5902013957980	12,98 €
DNBSB1625S316Z	1.5mm	25mm	2500	DNP1664PP-XJ	5902013960027	59,47 €
DNBSB1650S316Z	1.5mm	50mm	2500	DNP1664PP-XJ	5902013959991	62,72 €



PREGOS 1,6mm 20°

REFERÊNCIA	DIÂM.	LONG.	U.E.	COMPATIBLE	CÓDIGO DE BARRAS	TABELA ACESSÓRIOS SEM IVA
DNBA1632GZ	1.6mm	32mm	2500	DCN660P2	5902013961178	19,58 €
DNBA1638GZ	1.6mm	38mm	2500	DCN660P2	5902013961161	21,51 €
DNBA1644GZ	1.6mm	44mm	2500	DCN660P2	5902013961154	23,33 €
DNBA1650GZ	1.6mm	50mm	2500	DCN660P2	5902013961147	25,86 €
DNBA1663GZ	1.6mm	63mm	2500	DCN660P2	5902013961130	27,74 €

PREGOS 1,8mm 33° PARA PISTOLAS DE PREGOS DE ACABAMENTO

REFERÊNCIA	DIÂM.	LONG.	U.E.	COMPATIBLE	CÓDIGO DE BARRAS	TABELA ACESSÓRIOS SEM IVA
DNBDA1532GZ	1.8mm	32mm	4000	DCN650	5902013951520	30,89 €
DNBDA1538GZ	1.8mm	38mm	4000	DCN650	5902013951513	33,98 €
DNBDA1545GZ	1.8mm	45mm	4000	DCN650	5902013951506	38,10 €
DNBDA1550GZ	1.8mm	50mm	4000	DCN650	5902013951490	44,28 €
DNBDA1564GZ	1.8mm	64mm	4000	DCN650	5902013951483	49,43 €
DNBDA1538SZ	1.8mm	38mm	4000	DCN650	5902013951476	95,77 €
DNBDA1550SZ	1.8mm	50mm	4000	DCN650	5902013951469	122,55 €

PREGOS PARA CLAVADORAS NEUMÁTICAS DPN2330-XJ

REFERÊNCIA	DIÂM.	LONG.	U.E.	COMPATIBLE	CÓDIGO DE BARRAS	TABELA ACESSÓRIOS SEM IVA
DNBHL2315Z	0.6mm	15mm	2000	DPN2330-XJ	5902013959403	12,61 €
DNBHL2318Z	0.6mm	18mm	2000	DPN2330-XJ	5902013959397	12,61 €
DNBHL2325Z	0.6mm	25mm	1000	DPN2330-XJ	5902013959380	8,93 €

AGRAFOS 5,6mm AGRAFADOR PNEUMÁTICO

GALVANIZADOS

REFERÊNCIA	DIÂM.	LONG.	U.E.	COMPATÍVEL	CÓDIGO DE BARRAS	TABELA ACESSÓRIOS SEM IVA
DSTSX12Z	5.6mm	12mm	5000	DPSSX38-XJ - DPSB21N1-XJ	5902013951605	6,71 €
DSTSX15Z	5.6mm	15mm	5000	DPSSX38-XJ - DPSB21N1-XJ	5902013951599	8,60 €
DSTSX22Z	5.6mm	22mm	5000	DPSSX38-XJ - DPSB21N1-XJ	5902013951575	11,55 €
DSTSX25Z	5.6mm	25mm	5000	DPSSX38-XJ - DPSB21N1-XJ	5902013951568	9,45 €
DSTSX35SE	5.6mm	35mm	5000	DPSSX38-XJ - DPSB21N1-XJ	5902013951414	66,82 €
DSTSX35Z	5.6mm	35mm	3000	DPSSX38-XJ - DPSB21N1-XJ	5902013951544	21,01 €

AGRAFOS 12,8mm AGRAFADOR PNEUMÁTICO

SERIE 80

REFERÊNCIA	DIÂM.	LONG.	U.E.	COMPATÍVEL	CÓDIGO DE BARRAS	TABELA ACESSÓRIOS SEM IVA
DST8006Z	12.8mm	6mm	10000	DPS8016-XJ	5902013959373	5,36 €
DST8008Z	12.8mm	8mm	10000	DPS8016-XJ	5902013959366	5,77 €
DST8010Z	12.8mm	10mm	10000	DPS8016-XJ	5902013959359	6,30 €
DST8012Z	12.8mm	12mm	10000	DPS8016-XJ	5902013959342	7,35 €
DST8014Z	12.8mm	14mm	10000	DPS8016-XJ	5902013959335	8,19 €
DST8016Z	12.8mm	16mm	5000	DPS8016-XJ	5902013959328	4,73 €

AGRAFOS 12,8mm AGRAFADOR PNEUMÁTICO

REFERÊNCIA	DIÂM.	LONG.	U.E.	COMPATÍVEL	CÓDIGO DE BARRAS	TABELA ACESSÓRIOS SEM IVA
DCN8901015	2.6mm	15	1005	DCN890	5054905022334	25,75 €
DCN8901020	2.6mm	20	1005	DCN890	5054905022341	27,81 €
DCN8901025	2.6mm	25	1005	DCN890	5054905022358	30,89 €
DCN8901030	2.6mm	30	1005	DCN890	5054905022365	34,40 €
DCN8901035	2.6mm	35	1005	DCN890	5054905022372	38,00 €
DCN8901040	2.6mm	40	1005	DCN890	5054905022389	41,19 €
DCN8901045	2.6mm	45	510	DCN890	5054905022396	24,60 €
DCN8901050	2.6mm	50	510	DCN890	5054905022402	26,36 €
DCN8901055	2.6mm	55	510	DCN890	5054905022419	29,30 €
DCN8901057	2.6mm	57	510	DCN890	5054905022426	36,46 €
DCN8902015	3.7mm	15	1005	DCN890	5054905022433	49,33 €
DCN8902020	3.7mm	20	1005	DCN890	5054905022440	50,77 €
DCN8902025	3.7mm	25	1005	DCN890	5054905022457	55,80 €

LIGA DE METAL

DCN8903013	3.0mm	13	1005	DCN890	5054905022464	46,34 €
DCN8903017	3.0mm	17	1005	DCN890	5054905022471	51,49 €
DCN8903022	3.0mm	22	1005	DCN890	5054905022488	54,58 €
DCN8903027	3.0mm	27	1005	DCN890	5054905022495	58,70 €
DCN8903032	3.0mm	32	1005	DCN890	5054905022501	61,79 €
DCN8903038	3.0mm	38	1005	DCN890	5054905022518	66,94 €
DCN8903043	3.0mm	43	510	DCN890	5054905022525	50,36 €
DCN8903048	3.0mm	48	510	DCN890	5054905022532	54,99 €
DCN8903053	3.0mm	53	510	DCN890	5054905022549	58,59 €
DCN8903057	3.0mm	57	510	DCN890	5054905022556	61,79 €

ACESSÓRIOS PARA PISTOLA DE PREGOS



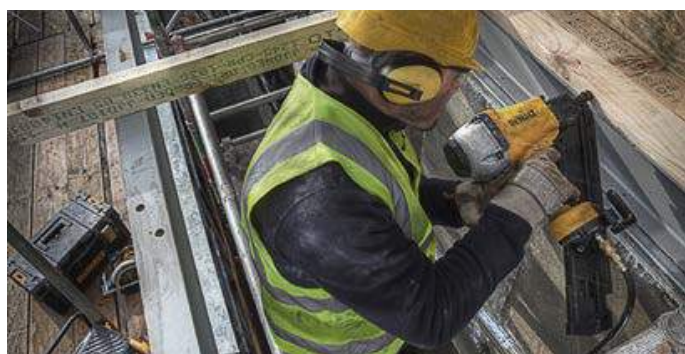

REFERÊNCIA	DESCRIÇÃO	COMPATÍVEL	CÓDIGO DE BARRAS	TABELA ACESSÓRIOS SEM IVA
DCN8901-XJ	Kits de substituição	DCN890	5035048678237	128,73 €
DCN8905-XJ	Extensão para zona de difícil acesso	DCN890	5035048678220	257,46 €
DCN8904-XJ	Punta de contacto para placa Yeso	DCN890	5035048678268	33,47 €
DCN8903-XJ	Punta de contacto Estándar	DCN890	5035048678251	33,47 €
DCN8902-XJ	Punta de contacto Magnética	DCN890	5035048678244	50,98 €

PREGOS 33° PARA PISTOLA DE PREGOS SEM FIO

REFERÊNCIA	DIÂM.	LONG.	U.E.	COMPATÍVEL	CÓDIGO DE BARRAS	TABELA ACESSÓRIOS SEM IVA
DNPT28R50Z	2.8mm	50mm	2200	DPN692P2-QW; DPN9033SM-XJ	5902013961536	47,29 €
DNPT28R50G12Z	2.8mm	90mm	2200	DPN692P2-QW; DPN9033SM-XJ	5902013961529	59,09 €
DNPT2863Z	2.8mm	63mm	2200	DPN692P2-QW; DPN9033SM-XJ	5902013961505	47,29 €
DNPT2863G12Z	2.8mm	90mm	2200	DPN692P2-QW; DPN9033SM-XJ	5902013961499	59,09 €
DNPT28R63Z	2.8mm	50mm	2200	DPN692P2-QW; DPN9033SM-XJ	5902013961482	54,39 €
DNPT28R63G12Z	2.8mm	63mm	2200	DPN692P2-QW; DPN9033SM-XJ	5902013961475	70,97 €
DNPT28R75Z	2.8mm	75mm	2200	DPN692P2-QW; DPN9033SM-XJ	5902013961420	59,09 €
DNPT28R75G12Z	2.8mm	75mm	2200	DPN692P2-QW; DPN9033SM-XJ	5902013961413	78,06 €
DNPT3190Z	3.1mm	90mm	2200	DPN692P2-QW; DPN9033SM-XJ	5902013961390	70,97 €
DNPT3190G12Z	3.1mm	90mm	2200	DPN692P2-QW; DPN9033SM-XJ	5902013961383	82,78 €
DNPT31R90Z	3.1mm	90mm	2200	DPN692P2-QW; DPN9033SM-XJ	5902013961376	82,78 €
DNPT31R90G12Z	3.1mm	90mm	2200	DPN692P2-QW; DPN9033SM-XJ	5902013961369	94,58 €



CONJUNTOS DE ACESSÓRIOS

	REFERÊNCIA	CÓDIGO DE BARRAS	DESCRIÇÃO	TABELA ACESSÓRIOS SEM IVA
BROCAS PARA PEDRA				
CONJUNTOS DE BROCAS PARA PEDRA				
	DT6952-QZ	5011402373413	Conjunto de 5 brocas para pedra Ø 4,5,6,8,10mm	6,14 €
	DT6956-QZ	5035048060797	Conjunto de 5 brocas para pedra Extreme Ø 4,5,6,8,10mm	18,54 €
CONJUNTOS DE BROCAS SDS-PLUS				
	DT60302-QZ	5035048095461	Conjunto de 6 brocas SDS-Plus Ø 6 x2, 8 x2, 10 x2 (160mm)	12,73 €
	DT9700-QZ	5035048056400	Conjunto de brocas SDS-Plus Extreme 2 em cassete de plástico Ø 5,6,8,10mm	17,50 €
CONJUNTOS DE BROCAS COM CABEÇA DE CARBONETO XLR® SDS-PLUS				
	DT8976-QZ	5035048078341	Conjuntos de 7 brocas XLR® SDS-Plus em caixa metálica Ø 5,6, 8 (110mm) 6, 8, 10, 12 (160mm)	67,23 €

CONJUNTO DE BROCAS PARA METAL

Conjuntos BROCAS PARA METAL EXTREME 2			
REFERÊNCIA	CÓDIGO DE BARRAS	DESCRIÇÃO	TABELA ACESSÓRIOS SEM IVA
DT7926-XJ	5035048060285	Tough Case grande com 29 brocas para metal Extreme 2, Ø 1 - 13mm	140,26 €







CONJUNTOS DE BROCAS DE COBALTO HSS-E EXTREME			
REFERÊNCIA	CÓDIGO DE BARRAS	DESCRIÇÃO	TABELA ACESSÓRIOS SEM IVA
DT4956-QZ	5035048535059	Conjunto de 6 brocas de cobalto HSS-E Extreme para metal em caixa de plástico 2,3,4,5,6,8mm	22,58 €
DT4968-QZ	5035048542811	Tough Case pequena com 13 brocas com pontas de cobalto EXTREME, 4, 1.5, 2, 2.5, 3, 3.2, 4, 4.5, 5, 5.5, 6, 6.5, 7	50,00 €













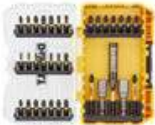
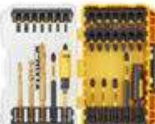





CONJUNTOS DE BROCAS PARA METAL HSS-R DIN 338			
REFERÊNCIA	CÓDIGO DE BARRAS	DESCRIÇÃO	TABELA ACESSÓRIOS SEM IVA
DT5930-QZ	5035048077436	Tough Case grande com 29 brocas para metal HSS-R DIN 338 Ø 1 - 13mm	70,00 €



	REFERÊNCIA	CÓDIGO DE BARRAS	DESCRIÇÃO	TABELA ACESSÓRIOS SEM IVA
BROCAS PARA METAL				
CONJUNTOS DE BROCAS HSS-G DIN 338				
	DT5921-QZ	5011402374137	Conjunto de 10 brocas para metal HSS-G DIN 338 em caixa plástica Ø 1,2,3,4,5,6,7,8,9,10mm	32,36 €
	DT5922-QZ	5011402374151	Conjunto de 13 brocas para metal HSS-G DIN 338 em caixa plástica Ø 1.5,2,2.5,3,2,3,3.5,4,4.5,5x2,5,5,6,6.5mm	26,01 €
	DT5929-QZ	5035048077429	Tough Case grande com 29 brocas para metal HSS-G DIN 338 Ø 1 - 13mm	126,89 €
	DT5923-QZ	5011402374175	Tough Case grande com 19 brocas para metal HSS-G DIN 338 Ø 1 - 10mm	60,10 €
BROCAS PARA MADEIRA				
CONJUNTO DE BROCAS PARA MADEIRA				
	DT4535-QZ	5011402385713	Conjunto de 5 brocas para madeira em caixa plástica Ø 4,5,6,8,10mm	7,84 €



	REFERÊNCIA	CÓDIGO DE BARRAS	DESCRIÇÃO	TABELA ACESSÓRIOS SEM IVA
CONJUNTOS PARA APARAFUSAR EXTREME				
	DT70518T-QZ IMPACT TORSION	5035048089576	Conjunto de 10 peças para aparafusar com porta-pontas pivotante: pontas IMPACT TORSION de 25mm: Fenda 6 x1, T15 x1, T30 x1, Ph2 x2, Pz2 x2, Pz2 x2, porta-pontas pivotante.	14,71 €
	DT70618T-QZ IMPACT TORSION	5035048536957	Conjunto de 15 peças IMPACT TORSION para aparafusar com guia magnética compacta.	12,08 €
	DT70522T-QZ IMPACT TORSION	5035048089590	Conjunto de 16 peças IMPACT TORSION para aparafusar com guia telescópica magnética. Pontas de aparafusar 25 mm: Pz2 x 6, T15 x 3, T20 x 3, T25 x 3. Guia telescópica magnética compacta.	12,44 €
	DT70523T-QZ IMPACT TORSION	5035048089606	Conjunto de 32 peças para aparafusar, pontas IMPACT TORSION de 25mm: Ph1 x 1, Ph2 x 3, Ph3 x 1, Pz1 x 2, Pz2 x 5, Pz3 x 3, PR2 gesso x 2, Fenda 6 x 2, Fenda 8, T10 x 2, T15 x 2, T20 x 2, T25 x 2, T27, T30, T40. Adaptador porta-pontas magnético.	27,31 €
	DT7919T-QZ IMPACT TORSION	5035048089811	Conjunto de 15 peças de impacto em caixa magnética "MagBox": pontas IMPACT TORSION 25mm Ph1, Ph2, Ph3, Pz1, Pz2 x 2, Pz3, 50mm T20, T25, Ph2, Pz2, porta-pontas magnético, chaves de caixa 7mm, 8mm, 10mm.	39,68 €
	DT7965T-QZ IMPACT TORSION	5035048089828	Conjunto de 20 peças de impacto em caixa magnética "MagBox": brocas de impacto 3mm, 4mm, pontas IMPACT TORSION 25mm Ph1, Ph2 x2, Ph3, Pz1, Pz2 x 2, Pz3, 50mm T20, T25, Ph2 x2, Pz2 x2, porta-pontas magnético, chaves de caixa 7mm, 8mm, 10mm	56,72 €
	DT70619T-QZ IMPACT TORSION	5035048537947	Acoplamento angular com 9 pontas IMPACT TORSION. Pontas IMPACT TORSION 25mm: Ph2 x 2, Pz2 x 3, T10, T15, T20, T25	33,98 €
	DT70621-QZ	5035048538326	Acoplamento angular extensível para aparafusador de Impacto	45,83 €
	DT70512T-QZ IMPACT TORSION	5035048089545	Conjunto de 14 peças para aparafusar com 2 guias telescópicas magnéticas: guia telescópica magnética longa x1, guia telescópica magnética compacta x1, pontas IMPACT TORSION de 25mm: Ph1 x1, Ph2 x1, Ph3 x1, Fenda 6 x1, T20 x1, T25 x1, T30 x1, Pz1 x1. Pz2 x3, Pz3 x1.	14,29 €
	DT70730T-QZ	5035048503843	Conjunto de 25 peças em estojo tipo Tough Case para aparafusar com chaves de caixa de limpeza fácil. Chave de caixa de limpeza fácil 8, pontas FLEXTORQ de 85mm: Ph2, PZ2, T20 de 57mm: Ph2 x2, Pz2 x2, Pz3, de 25mm: PZ2x7, PZ3, SL6, T20x2, T25x2, T30x2, guia telescópica magnética.	30,00 €
	DT70555T-QZ	5035048535226	Juego de 25 Puntas IMPACT TORSION Ph2 (UE = 21)	13,25 €

	REFERÊNCIA	CÓDIGO DE BARRAS	DESCRIÇÃO	TABELA ACESSÓRIOS SEM IVA
	DT70556T-QZ	5035048535233	Juego de 25 Puntas IMPACT TORSION Pz2 (UE = 21)	12,87 €
	DT70742T-QZ	5035048503966	Conjunto de 33 peças em estojo tipo Tough Case para aparafusar FLEXTORQ de 25mm: PH1, PH2 x5, PH3, PZ1, PZ2 x8, PZ3, T10 x2, T15, T20 x3, T25 x2, T30. 57mm: PH2, PZ2. Chave de caixa Hex 8 - 10mm y guía telescópica magnética	39,65 €
	DT70741T-QZ	5035048503959	Conjunto de 32 peças em estojo tipo Tough Case para aparafusar FLEXTORQ : 25mm Ph2, Ph3, Pz1, Pz2 x8, Pz3 x3, SI6, T15, T20 x2, T25x2, T30, 57mm: Pz2 x2, Pz3, 85mm: Ph2, Pz2, Brocas Titanium 5, 6 y 8mm. Chave de caixa Hex 8 mm y guía telescópica magnética	78,78 €
	DT70545T-QZ IMPACT TORSION 	5035048090701	Conjunto de 34 peças para aparafusar IMPACT TORSION com adaptador magnético	33,52 €
	DT70523TM-QZ IMPACT TORSION 	5035048089613	Merchandiser de 12 x DT70523T-QZ	314,29 €
	DT70563T-QZ IMPACT TORSION 	5035048537978	Adaptador magnético 85mm + 3 puntas de 25mm (Pz2, Ph2, T20)	13,18 €
	DT70547T-QZ IMPACT TORSION 	5035048090725	Adaptador magnético com bloqueio (para usar com puntas IMPACT TORSION de 50mm)	6,57 €
	DT70535T-QZ IMPACT TORSION 	5035048088494	Puntas IMPACT TORSION Pz2 x 2 50mm + adaptador magnético com bloqueio	7,67 €
	DT70536T-QZ IMPACT TORSION 	5035048088500	Puntas IMPACT TORSION Ph2 x 2 50mm + adaptador magnético com bloqueio	7,67 €
	DT70537T-QZ IMPACT TORSION 	5035048088517	Puntas IMPACT TORSION T20 x 2 50mm + adaptador magnético com bloqueio	7,67 €
	DT70538T-QZ IMPACT TORSION 	5035048088524	Puntas IMPACT TORSION T25 x 2 50mm + adaptador magnético com bloqueio	7,67 €

	REFERÊNCIA	CÓDIGO DE BARRAS	DESCRIÇÃO	TABELA ACESSÓRIOS SEM IVA
CONJUNTOS PARA FURAR E APARAFUSAR				
CONJUNTOS PARA FURAR E APARAFUSAR				
	DT0109-QZ	5035048078402	Conjunto de 109 Peças para furar e Aparafusar; 13 X Brocas para Madeira 3-8mm, 13 X Brocas para metal 1.5-6.5mm, 5 X Brocas para betão 3-10mm, aparafusador, 13 Pontas PH, 14x Pontas PZ, 12x Pontas plainas, 6x Torx, adaptador magnético	50,36 €
	DT71563-QZ	5035048099940	Conjunto de 100 Peças para furar e Aparafusar; 12XBrocas para madeira 3-8mm, 3X Brocas para betão 6-8mm, 12X Brocas para Metal 1,5-6mm, pontas para aparafusar, 1 escaerador, 2X Coroas 32,44mm, Broca piloto	48,30 €
CONJUNTOS MIXTOS PARA TALADRAR Y ATORNILLAR				
	DT71569-QZ	5035048537930	Conjunto TSTAK de 100 peças para furar e aparafusar com 8 Brocas para Pedra (Ø4,5,5.5,6x2,8x2,10mm), 12 Brocas para Metal HSS (Ø1.5,2,2.5,3,3.5,4,4.5,5,5.5,6,6.5,7mm), 5 Chaves de Caixa (5,6,7,8,10mm), 4 Coroas (Ø32,38,44,54mm), Mandril, 69 Pontas para aparafusar de 25mm (Ph1x2,Ph2x23,Ph3, SL4,SL5,SL6, SL7.2, Pz1x2,Pz2x23,Pz3x2, T10x2,T15x2,T20x2,T25x2,T27x2,T30x2 e porta-pontas magnético.	62,97 €
	DT7915-QZ	5035048060421	Conjunto de 11 peças com pontas de torsão com ranhuras extra incluindo Pz 1,2,3 Ph 1,2,3 Fenda 4.5, 5.5,6.5,8 e adaptador magnético	25,76 €
	DT7944S-QZ	5035048503652	Conjunto de 31 peças com Pz1x2, Pz2x3, Pz3, Ph1x2, Ph2x2, Ph3, Fenda 4.5, Fenda 5.5, Fenda 6.5, T10x2, T15x2, T20x2, T25x2, T30x2, T40x2, H3, H4x2, H5 e adaptador rápido	15,45 €
	DT71521-QZ	5035048535196	Juego de 25 puntas Pz2 de 25 mm	5,83 €
	DT71522-QZ	5035048535219	Juego de 25 puntas Ph2 de 25 mm	5,83 €
	DT7969-QZ	5035048083727	Merchandise com 12 jogos DT7969-QZ: 32 pontas, Pz, Ph, Pl, Torx, Torx hexagonal e adaptador	33,65 €
	DT7969M-QZ	5035048083734	Merchandise con 12 juego DT7969-QZ: 32 puntas, Pz, Ph, Pl, Torx, Torx inviolables hexagonal y adaptador	403,74 €

	REFERÊNCIA	CÓDIGO DE BARRAS	DESCRIÇÃO	TABELA ACESSÓRIOS SEM IVA
CONJUNTOS PARA FURAR E APARAFUSAR				
	DT71506-QZ	5035048098547	Tough Case pequena com 30 peças para aparafusar. Pontas de aparafusar de 25mm: Ph1 x2, Ph2 x2, Ph3 x1, Fenda 8 x1, Pz2 x7, Pz3 x3, T10 x2, T15 x2, T25 x2, T30 x2, porta-pontas magnético, chaves de caixa 8 e 10mm, pontas de 50mm: Ph2 x1, Pz2 x1, chave de fenda.	27,52 €
	DT71507-QZ	5035048098554	Tough Case pequena com 27 peças para furar e aparafusar com adaptador compacto de mudança rápida: adaptador de mudança rápida, pontas de aparafusar de 25mm: Ph2 x2, Fenda 6 x 1, T10 x1, T15 x1, T20 x1, T25 x2, T30 x1, Pz2 x5, Pz3 x2, pontas de aparafusar de 50mm: Ph2 x1, T15 x1, Pz1 x1, Pz3 x1, brocas para madeira: 4.5, 5.5, 6, 7mm, chave de caixa 10mm, guia telescópica magnética.	27,52 €
	DT71511-QZ	5035048098592	Juego de 16 piezas para atornillar con guía telescópica magnética: guía telescópica magnética compacta x1, puntas de atornillar de 25mm: Ph2 x2, Pz2 x6, Pz3 x3, T20 x2, T25 x2.	7,67 €
	DT71516-QZ	5035048098646	Conjunto de 24 peças com chave de caixa e pontas de aparafusar. Chave de caixa: 6, 7, 8, 10, 11, 13. Chave de roquete. Porta-pontas. Pontas de 25mm: Pz2 x2, Pz3, Ph1, Ph2 x2, T10, T15, T20, T25, T30, T40, Hex 4, Hex 5, Hex 6.	32,82 €
	DT70702-QZ	5035048503706	Conjunto de 40 peças em estojo tipo Tough Case para aparafusar com pontas de 25mm: Ph1, Ph2 x2, Ph3 x2, Pz2 x6, Pz3 x3, T10, T15x2, T25 x2, T30 x2. 50mm: Ph1, Ph2 x2, Pz2 x4, Pz3, T15, T20, T25 x2, T30 x2. 85mm: Ph2 x2. Chave de caixa hexagonal: 8mm, 10mm. Guia telescópica magnética	21,01 €
	DT7981-QZ	5035048098479	Conjunto de 98 peças para aparafusar enrolável. Brocas para madeira : 3, 3.2, 3.5, 4, 4.5, 4.8, 5, 5.5, 6, 6.5, 7, 7.5, 8 mm. Brocas para pedra: 3, 5.5, 6, 7, 8, 10 mm. Brocas para metal HSS: 1.5, 2, 2.5, 3, 3.2, 3.5, 4, 4.5, 4.8, 5, 5.5, 6, 6.5 mm. Pontas de aparafusar de 25mm: Ph0 x 2, Ph1 x 2, Ph2 x 3, Ph3 x 2, Pz0 x 2, Pz1 x 3, Pz2 x 4, Pz3 x 2, SL4, SL5 x 2, SL6, SL7.2, SQ1, SQ2, SQ3, Hex 3, Hex4 x 2, Hex5 x 2, Hex6, T10, T15, T20, T25, T27, T30. Pontas de aparafusar de 50mm: Ph0, Ph1, Ph2, Ph3, Pz1, Pz2 x 2, Pz3, T10, T15, T20, SL4, SL6, SL7.2. Chaves de caixa vaso hexagonais: 5, 6, 7, 8, 9, 10, 11, 12, 13 mm. Adaptador magnético e escareador	54,07 €
	DT70711-QZ	5035048503812	Conjunto de 19 peças em estojo tipo Tough Case FLEXTORQ com 13 brocas para metal Extreme 2, Ø 2, 3, 4, 5, 6, 8, pontas de 25 mm Ph2 x3, Pz2 x4, Pz3, pontas de 50 mm Ph2, Pz2 x2, porta-pontas magnético y guia telescópica magnética	42,01 €
	DT70712-QZ	5035048503829	Conjunto de 19 peças em estojo tipo Tough Case com 6 brocas para pedra Extreme Ø 4, 5, 5.5, 6, 7, 8mm. Pontas FELXTORQ, de 25 mm Ph2 x3, Pz2 x4, T25, pontas de 50 mm Ph2, Pz2, T25, porta-pontas magnético y guia telescópica magnética	37,29 €
	DT71565-QZ	5035048539583	Conjunto de 36 peças para furar e aparafusar; Brocas para betão Ø 6 mm, Brocas para metal Ø 2, 2.5, 3, 3.5, 4, 4.5, 5 mm, 9 x pontas de 25mm, 18x pontas de 50mm + Adaptador magnético	27,29 €
	DT70716-QZ	5035048504161	Caddy Case. Para transportar 4 Conjuntos de pontas y 5 toughcases. Compatible con el sistema TSTAK	25,75 €
	DT70709-QZ	5035048503799	Conjunto de 33 peças em estojo tipo Tough Case para aparafusar com pontas de 25 mm Ph1, Ph2x4, Ph3, Pz1, Pz2x6, Pz3, T10, T15, T20, T25 x4, T30 x2, T40, SI6, SI8, de 50mm Ph2, Pz2, adaptador magnético, guia telescópica magnética	19,00€



CONJUNTOS DE CHAVES DE CAIXA DE IMPACTO

REFERÊNCIA	CÓDIGO DE BARRAS	DESCRIÇÃO	TABELA ACESSÓRIOS SEM IVA
DT7507-QZ	5035048078631	Conjunto de chaves de caixa de impacto de 9 peças (Ø 10,13,15,17,19,22,24,27mm e adaptador de 1/4" a 1/2")	85,03 €
DT7506-QZ	5035048078624	Conjunto de chaves de caixa de impacto de 17 peças (Ø 6,8,10,11,12,13,14,16,17,18,19,20,21,22,24,27mm e adaptador de 1/4" a 1/2")	152,70 €
DT7918-QZ	5035048082553	Conjunto em caixa magnética com Ph1, Ph2, Ph3, PZ1, PZ2x2, Pz3, T20, T25, Ph2 50mm, PZ2 50mm, porta-pontas magnético, chaves de caixa, 7, 8, 10mm	40,37 €



SISTEMA DEWALT "FLIP & DRIVE"

CONJUNTOS PARA APARAFUSAR

REFERÊNCIA	CÓDIGO DE BARRAS	DESCRIÇÃO	TABELA ACESSÓRIOS SEM IVA
DT7612-XJ	5035048031810	Conjunto sistema "FLIP & DRIVE" completo Nº 6 com adaptador, escareador, broca piloto e Pz 2, Nº 8, 10, 12, escareador e broca piloto, Pz2 x2, Ph2 x2	70,59 €



CONJUNTOS DE BROCAS DE DIAMANTE

REFERÊNCIA	CÓDIGO DE BARRAS	DESCRIÇÃO	TABELA ACESSÓRIOS SEM IVA
DT6046-QZ	5035048066393	Conjunto de 5 brocas de diamante de 5,6,7,8,10mm para furar em azulejo + dispensador de água	114,79 €

CONJUNTOS DE LÂMINAS DE SERRA SABRE 2X



REFERÊNCIA	CÓDIGO DE BARRAS	DESCRIÇÃO	TABELA ACESSÓRIOS SEM IVA
DT2440L-QZ	5035048088678	Conjunto de 6 lâminas de serra sabre 2X 1xDT2300L, 1xDT2307L, 1xDT2315L, 1xDT2301L, 1xDT2308L, 1xDT2407L	39,66 €
DT2443L-QZ	5035048089842	Conjunto de 8 lâminas de serra sabre 2X 3xDT2300L, 3xDT2407L, 1xDT2308L, 1xDT2408L	52,46 €
DT2441L-QZ	5035048088685	Conjunto de 12 lâminas de serra sabre 2X 2xDT2300L, 2xDT2307L, 2xDT2315L, 2xDT2301L, 2xDT2308L, 1xDT2407L, 1xDT2408L	70,65 €



CONJUNTOS DE LÂMINAS DE SERRA DE RECORTE PARA CORTE EM MADEIRA E METAL

REFERÊNCIA	CÓDIGO DE BARRAS	DESCRIÇÃO	TABELA ACESSÓRIOS SEM IVA
DT2290-QZ	5035048061077	Conjunto de 10 lâminas de serra de recorte para madeira DT2165 x 2, DT2050 x 1, DT2168 x 1, DT2177 x 2, DT2166 x 2, DT2075 x 2 (Equivalentes Bosch T101B, T119B0, T101A0, T111C, T144D, T144DP)	18,31 €
DT2292-QZ	5035048061084	Conjunto de 10 lâminas de serra de recorte para metal DT2160 x 3, DT2172 x 2, DT2054 x 1, DT2161 x 2, DT2163 x 2 (Equivalentes Bosch T118A, T118G, T118E0F, T118B, T127D)	18,31 €
DT2294-QZ	5035048061091	Conjunto de 10 lâminas de serra de recorte com 5 para madeira e 5 para metal DT2165 x 2, DT2050 x 2, DT2163 x 2, DT2177 x 2, DT2160 x 2 (Equivalentes Bosch T101B, T119B0, T127D, T111C, T118A)	18,31 €
DT2296-QZ	5035048075142	Conjunto de 10 lâminas XPC para madeira (DT2209 x 2, DT2205 x 2, DT2213 x 2, DT2216 x 1, DT2218 x 1, DT2217 x 1, DT2220 x 1)	30,26 €



CONJUNTO DE CINZEIS E PONTEIROS

REFERÊNCIA	CÓDIGO DE BARRAS	DESCRIÇÃO	TABELA ACESSÓRIOS SEM IVA
SDSMAXSET-QZ	5035048061374	Conjunto de ponteiros e cinzeis SDS-Max (DT6820+DT6821+DT6822+DT6823)	71,69 €
SDSMAXSET2-QZ	5035048061381	Conjunto de ponteiros e cinzeis SDS-Max (DT6820+DT6821+DT6822+DT6823+DT6824)	96,67 €



CONJUNTO DE LÂMINAS DE SERRA SABRE SEGMENTADA BREAKAWAY HSS

REFERÊNCIA	CÓDIGO DE BARRAS	DESCRIÇÃO	TABELA ACESSÓRIOS SEM IVA
DT2446-QZ	5035048543481	Conjunto de 8 lâminas de serra sabre segmentada: 2x DT2416 + 6x DT2417	33,88 €

CONJUNTOS DE COROAS



CONJUNTOS DE COROAS BI-METAL

REFERÊNCIA	CÓDIGO DE BARRAS	DESCRIÇÃO	TABELA ACESSÓRIOS SEM IVA
DT83001-QZ	5035048090657	Conjunto de 13 peças Coroa bi-metal para utilização geral. Coroas 16, 19, 25, 32, 38, 44, 48, 51, 64mm + 2 mandrils e 2 brocas piloto	139,17 €
DT83003-QZ	5035048090671	Conjunto de 11 peças Coroa bi-metal para electricista. Coroas 16, 20, 25, 32, 40, 51, 64mm + 2 mandrils e 2 brocas piloto	128,35 €

EXTREME

2x LONG LIFE



CONJUNTO DE COROAS BI-METAL EXTREME 2X

REFERÊNCIA	CÓDIGO DE BARRAS	DESCRIÇÃO	TABELA ACESSÓRIOS SEM IVA
DT8273L-QZ	5035048089224	Conjunto para electricistas em mala plástica: 2 adaptadores hexagonais, 2 brocas piloto, 9 coroas Ø 22, 29, 35, 38, 44, 57, 64, 76mm	147,06 €

CONJUNTOS DE FRESAS



CONJUNTOS DE FRESAS PARA MADEIRA

REFERÊNCIA	CÓDIGO DE BARRAS	DESCRIÇÃO	TABELA ACESSÓRIOS SEM IVA
DT90016-QZ	5035048538647	Conjunto de 12 fresas para Túpia com 3 fresas direitas, cortador, 2 fresas de arredondar, caixa, cortador de encaixes, fresa em V, fresa de cobertura, fresa para acabamentos, fresa chanfro	115,50 €

Referência	Página	Tabela	Referência	Página	Tabela	Referência	Página	Tabela	Referência	Página	Tabela	Referência	Página	Tabela
1-70-321	78	82,00 €	DCD2005-XJ	25	70,00 €	DCH253N-XJ	21	232,00 €	DCN890P2-QW	20	860,00 €	DE7023-XJ	56	214,00 €
1-70-322	78	93,00 €	DCD200N-XJ	23	307,00 €	DCH273N-XJ	21	279,00 €	DCP580NT-XJ	23	247,00 €	DE7024-XJ	56	48,00 €
1-70-323	78	105,00 €	DCD240N-XJ	29	430,00 €	DCH273P2-QW	16	537,00 €	DCP580P2-QW	20	511,00 €	DE7025-XJ	56	48,00 €
1-70-324	78	263,00 €	DCD240X2-QW	26	752,00 €	DCH274P2-QW	16	580,00 €	DCR006-XJ	25	85,00 €	DE7027-XJ	56	53,00 €
1-70-349	77	490,00 €	DCD460NT-XJ	29	430,00 €	DCH283NT-XJ	21	386,00 €	DCR019-QW	24	139,00 €	DE7028-XJ	56	53,00 €
1-70-362	78	29,00 €	DCD460T2-QW	26	752,00 €	DCH323T2-QW	26	752,00 €	DCS310D2-QW	15	192,00 €	DE7030-XJ	56	53,00 €
1-79-208	76	88,00 €	DCD710C2-QW	14	128,00 €	DCH333NT-XJ	29	430,00 €	DCS334NT-XJ	22	246,00 €	DE7031-XJ	56	96,00 €
1-79-209	76	88,00 €	DCD710D2-QW	14	149,00 €	DCH333X2-QW	26	860,00 €	DCS334P2-QW	19	511,00 €	DE7035-XJ	56	91,00 €
1-79-211	76	99,00 €	DCD716C2-QW	14	149,00 €	DCH481N-XJ	29	522,00 €	DCS350N-XJ	23	354,00 €	DE7053-QZ	56	22,00 €
CON4011-IT	52	27,00 €	DCD716D2-QW	14	171,00 €	DCH481X2-QW	26	913,00 €	DCS355D2-QW	20	322,00 €	DE7260-XJ	56	268,00 €
D21160-QS	33	182,00 €	DCD740N-XJ	21	150,00 €	DCH733N-XJ	29	859,00 €	DCS355N-XJ	23	167,00 €	DE7333-XJ	60	49,00 €
D21441-QS	33	225,00 €	DCD771C2-QW	18	139,00 €	DCH733X2-QW	26	1.182,00 €	DCS365M2-QW	19	590,00 €	DE7450-XJ	59	75,00 €
D21570K-QS	35	279,00 €	DCD776C2-QW	17	160,00 €	DCK211C2-QW	15	160,00 €	DCS365N-XJ	23	447,00 €	DE7778-XJ	57	38,00 €
D215831-XJ	35	970,00 €	DCD776C3-QW	17	186,00 €	DCK211D2T-QW	15	192,00 €	DCS367NT-XJ	22	235,00 €	DHS780T2A-QW	27	1.397,00 €
D21583K-QS	35	1.075,00 €	DCD777D2T-QW	18	214,00 €	DCK218C2-QW	15	203,00 €	DCS371N-XJ	22	290,00 €	DMF1550-XJ	62	214,00 €
D21805KS-QS	34	182,00 €	DCD777S2T-QW	18	182,00 €	DCK218D2T-QW	15	235,00 €	DCS373N-XJ	22	210,00 €	DNBA1632GZ	131	19,58 €
D23700-QS	49	307,00 €	DCD778D2T-QW	17	231,00 €	DCL040-XJ	24	42,00 €	DCS380M2-QW	19	392,00 €	DNBA1638GZ	131	21,51 €
D24000S-QS	35	1.210,00 €	DCD778S2T-QW	17	199,00 €	DCL043-XJ	24	85,00 €	DCS380N-XJ	22	189,00 €	DNBA1644GZ	131	23,33 €
D25032K-QS	40	128,00 €	DCD791D2-QW	18	257,00 €	DCL060-XJ	24	161,00 €	DCS388N-XJ	29	343,00 €	DNBA1650GZ	131	25,86 €
D25033K-QS	40	156,00 €	DCD791P2-QW	18	332,00 €	DCL074-XJ	24	268,00 €	DCS388T2-QW	27	645,00 €	DNBA1663GZ	131	27,74 €
D25133K-QS	40	178,00 €	DCD795M2-QW	17	322,00 €	DCL079-XJ	24	268,00 €	DCS391M2-QW	19	397,00 €	DNBDA1532GZ	131	30,89 €
D25144K-QS	40	235,00 €	DCD796D2-QW	17	278,00 €	DCL510N-XJ	15	53,00 €	DCS391N-XJ	22	192,00 €	DNBDA1538GZ	131	33,98 €
D25304DH-XJ	43	161,00 €	DCD796NT-XJ	21	171,00 €	DCM561P1S-QW	71	310,00 €	DCS398T2-QW	27	806,00 €	DNBDA1538SZ	131	95,77 €
D25333K-QS	40	311,00 €	DCD796P2-QW	17	354,00 €	DCM561PBS-XJ	71	203,00 €	DCS491N-XJ	23	247,00 €	DNBDA1545GZ	131	38,10 €
D25334K-QS	40	354,00 €	DCD996P2-QW	16	468,00 €	DCM562P1-QW	71	288,00 €	DCS520T2-QW	27	806,00 €	DNBDA1550GZ	131	44,28 €
D25413K-QS	40	430,00 €	DCD996T2-QW	16	618,00 €	DCM562PB-XJ	71	181,00 €	DCS551N-XJ	22	167,00 €	DNBDA1550SZ	131	122,55 €
D25430K-QS	40	403,00 €	DCE040-XJ	25	53,00 €	DCM563P1-QW	71	310,00 €	DCS570NT-XJ	22	247,00 €	DNBDA1564GZ	131	49,43 €
D25481K-QS	41	483,00 €	DCE041K10-XJ	25	204,00 €	DCM563PB-XJ	71	203,00 €	DCS575N-XJ	29	278,00 €	DNBHL2315Z	131	12,61 €
D25501K-QS	41	526,00 €	DCE074D1R-QW	68	924,00 €	DCM565N-XJ	71	225,00 €	DCS575T2-QW	27	645,00 €	DNBHL2318Z	131	12,61 €
D25601K-QS	41	645,00 €	DCE079D1G-QW	68	1.608,00 €	DCM565P1-QW	71	322,00 €	DCS690N-XJ	29	537,00 €	DNBHL2325Z	131	8,93 €
D25733K-QS	41	752,00 €	DCE079D1R-QW	68	1.285,00 €	DCM571N-XJ	73	285,00 €	DCS690X2-QW	27	967,00 €	DNBSB1625S316Z	131	59,47 €
D25773K-QS	41	859,00 €	DCE0811D1G-QW	67	483,00 €	DCM571X1-QW	73	489,00 €	DCS7485T2-QW	27	967,00 €	DNBSB1625Z	131	12,26 €
D25810K-QS	42	430,00 €	DCE0811D1R-QW	67	375,00 €	DCM572N-XJ	73	242,00 €	DCS777N-XJ	29	511,00 €	DNBSB1632Z	131	8,24 €
D25831K-QS	42	601,00 €	DCE0822D1G-QW	67	375,00 €	DCM572X1-QW	73	440,00 €	DCS777T2-QW	27	860,00 €	DNBSB1638Z	131	8,65 €
D25872K-QS	42	698,00 €	DCE0822D1R-QW	66	289,00 €	DCM575N-XJ	73	328,00 €	DCT410D1K-QW	15	645,00 €	DNBSB1645Z	131	10,81 €
D25899K-QS	42	633,00 €	DCE0825D1G-QW	67	429,00 €	DCM575X1-QW	73	292,00 €	DCV100-XJ	24	91,00 €	DNBSB1650S316Z	131	62,72 €
D25902K-QS	42	769,00 €	DCE0825D1R-QW	67	322,00 €	DCM581N-XJ	72	290,00 €	DCV517N-XJ	24	117,00 €	DNBSB1650Z	131	11,33 €
D25951K-QS	42	913,00 €	DCE088D1G-QW	67	343,00 €	DCM582N-XJ	72	230,00 €	DCV5801H-XJ	25	30,00 €	DNBSB1664Z	131	12,98 €
D25960K-QS	42	1.042,00 €	DCE088D1R-QW	66	257,00 €	DCM583N-XJ	72	290,00 €	DCV584L-QW	23	242,00 €	DNBT1820GZ	131	6,38 €
D25961K-QS	42	1.064,00 €	DCE089D1G-QW	67	569,00 €	DCM585N-XJ	72	333,00 €	DCV586MN-XJ	29	403,00 €	DNBT1825GZ	131	7,03 €
D25981K-QS	42	1.612,00 €	DCE089D1R-QW	67	451,00 €	DCM586N-XJ	72	393,00 €	DCV586MT2-QW	28	726,00 €	DNBT1830GZ	131	9,17 €
D26200-QS	53	253,00 €	DCE089LX-XJ	66	375,00 €	DCM587N-XJ	72	365,00 €	DE0714G-XJ	68	13,00 €	DNBT1835GZ	131	9,73 €
D26204K-QS	53	328,00 €	DCE531N-XJ	23	279,00 €	DCMW564N-XJ	71	418,00 €	DE0730G-XJ	68	19,00 €	DNBT1835SZ	131	35,68 €
D26411-QS	48	75,00 €	DCE560N-XJ	23	247,00 €	DCMW564P2-QW	63	604,00 €	DE0730-XJ	68	19,00 €	DNBT1840GZ	131	11,33 €
D26414-QS	48	107,00 €	DCE5801-XJ	25	80,00 €	DCN650N-XJ	23	408,00 €	DE0731-XJ	68	52,00 €	DNBT1850GZ	131	12,98 €
D26500-QS	53	220,00 €	DCE580N-XJ	23	268,00 €	DCN650P2-QW	20	622,00 €	DE0734-XJ	68	130,00 €	DNBT1850SZ	131	54,07 €
D271054-XJ	58	59,00 €	DCF610D2-QW	14	128,00 €	DCN660D2-QW	20	457,00 €	DE0735-XJ	69	260,00 €	DNF2570E	131	78,26 €
D271055-XJ	58	737,00 €	DCF6201-XJ	25	85,00 €	DCN692P2-QW	20	860,00 €	DE0737-XJ	69	149,00 €	DNF25R50E	131	95,53 €
D27107-QS	58	1.397,00 €	DCF620D2K-QW	19	386,00 €	DCN8901015	132	25,75 €	DE0738-XJ	69	241,00 €	DNF25R70S316E	131	223,87 €
D27112-QS	55	752,00 €	DCF620D2-QW	19	339,00 €	DCN8901020	132	27,81 €	DE0772-XJ	69	353,00 €	DNF31R80E	131	100,84 €
D27113-QS	55	586,00 €	DCF620NT-XJ	22	214,00 €	DCN8901025	132	30,89 €	DE0881T-XJ	69	138,00 €	DNPT2863G12Z	132	59,09 €
D27300-QS	60	1.812,00 €	DCF622NT-XJ	22	247,00 €	DCN8901030	132	34,40 €	DE0882-XJ	69	138,00 €	DNPT2863Z	132	47,29 €
D28710-QS	47	247,00 €	DCF622P2-QW	19	468,00 €	DCN8901035	132	38,00 €	DE0892G-XJ	69	148,00 €	DNPT28R50G12Z	132	59,09 €
D28715-QS	47	354,00 €	DCF680G2-QW	14	139,00 €	DCN8901040	132	41,19 €	DE0892-XJ	69	138,00 €	DNPT28R50Z	132	47,29 €
DCB090-XJ	25	31,00 €	DCF813D2-QW	14	171,00 €	DCN8901045	132	24,60 €	DE1000-XJ	56	107,00 €	DNPT28R63G12Z	132	70,97 €
DCB115P2-QW	30	300,00 €	DCF815D2-QW	14	171,00 €	DCN8901050	132	26,36 €	DE2639-XJ	52	30,00 €	DNPT28R63Z	132	54,39 €
DCB115-QW	31	53,00 €	DCF880M2-QW	18	430,00 €	DCN8901055	132	29,30 €	DE2643-XJ	52	20,00 €	DNPT28R75G12Z	132	78,06 €
DCB118-QW	31	85,00 €	DCF880N-XJ	21	139,00 €	DCN8901057	132	36,46 €	DE2644-XJ	52	25,00 €	DNPT28R75Z	132	59,09 €
DCB118X3-QW	30	590,00 €	DCF887D2-QW	18	289,00 €	DCN8901057	132	36,46 €	DE3242-XJ	51	22,00 €	DNPT3190G12Z	132	82,78 €
DCB119-XJ	31	74,00 €	DCF887NT-XJ	21	171,00 €	DCN8901057	132	36,46 €	DE3491-XJ	57	31,00 €	DNPT3190Z	132	70,97 €
DCB127-XJ	30	42,00 €	DCF887P2-QW	18	418,00 €	DCN8902015	132	49,33 €	DE3491-XJ	57	31,00 €	DNPT31R90G12Z	132	94,58 €
DCB132-QW	31	113,00 €	DCF894NT-XJ	21	247,00 €	DCN8902020	132	50,77 €	DE3494-XJ	57	48,00 €	DNPT31R90Z	132	82,78 €
DCB132T2-QW	30	371,00 €	DCF894P2-QW	18	483,00 €	DCN8902025	132	55,80 €	DE3494-XJ	57	48,00 €	DNPT31R90Z	132	82,78 €
DCB182-XJ	30	91,00 €	DCF897NT-XJ	21	279,00 €	DCN8902-XJ	132	50,98 €	DE3494-XJ	58	48,00 €	DNW28R50E	131	36,77 €
DCB183-XJ	30	70,00 €	DCF897NT-XJ	21	279,00 €	DCN8903013	132	46,34 €	DE3495-XJ	57	70,00 €	DNW28R75E	131	42,02 €
DCB184-XJ	30	134,00 €	DCF899HNT-XJ	21	279,00 €	DCN8903017	132	51,49 €	DE3495-XJ	58	70,00 €	DNW3190G12E	131	73,53 €
DCB184-XJ	30	113,00 €	DCF899P2-QW	18	543,00 €	DCN8903022	132	54,58 €	DE6272-XJ	54	22,00 €	DNW31R75E	131	50,42 €
DCB413-QW	72	64,00 €	DCG405NT-XJ	22	214,00 €	DCN8903022	132	54,58 €	DE6274-XJ	54	27,00 €	DNW31R90E	131	52,52 €
DCB496-XJ	72	214,00 €	DCG406N-XJ	22	199,00 €	DCN8903032	132	54,58 €	DE6276-XJ	54	22,00 €	DPC10QTC-QS	63	268,00 €
DCB497-XJ	72	258,00 €	DCG412M2-QW	19	430,00 €	DCN8903038	132	66,94 €	DE6277-XJ	54	22,00 €	DPC16PS-QS	63	375,00 €
DCB500-QS	25	75,00 €	DCG412N-XJ	22	145,00 €	DCN8903043	132	50,36 €	DE6278-XJ	54	31,00 €	DPC6MRC-QS	63	160,00 €
DCB546-XJ	30	171,00 €	DCG414NT-XJ	29	322,00 €	DCN8903048	132	54,99 €	DE6292-XJ	49	31,00 €	DPN1664PP-XJ	62	139,00 €
DCB547-XJ	30	214,00 €	DCG414T2-QW	26	591,00 €	DCN8903053	132	58,59 €	DE6905-XJ	54	22,00 €	DPN1850PP-XJ	62	113,00 €
DCB548-XJ	30	268,00 €	DCG426N-XJ	22	214,00 €	DCN8903057	132	61,79 €	DE6913-XJ					

Referência	Página	Tabela	Referência	Página	Tabela	Referência	Página	Tabela	Referência	Página	Tabela	Referência	Página	Tabela
DPSB2IN1-XJ	62	85,00 €	DT20653-QZ	74	15,00 €	DT2300L-QZ	116	22,87 €	DT3117-QZ	124	14,48 €	DT3622-QZ	126	10,75 €
DPSSX38-XJ	62	96,00 €	DT20654-QZ	74	12,00 €	DT2301L-QZ	116	20,09 €	DT3118-QZ	124	14,48 €	DT3628-QZ	123	9,41 €
DST8006Z	132	5,36 €	DT20655-QZ	74	15,00 €	DT2307L-QZ	116	29,34 €	DT3121-QZ	124	10,59 €	DT3629-QZ	123	19,44 €
DST8008Z	132	5,77 €	DT20656-QZ	74	19,00 €	DT2308L-QZ	116	27,68 €	DT3122-QZ	124	9,97 €	DT3661-QZ	123	13,59 €
DST8010Z	132	6,30 €	DT20660-QZ	74	40,00 €	DT2314L-QZ	116	36,20 €	DT3123-QZ	124	9,97 €	DT3662-QZ	123	13,59 €
DST8012Z	132	7,35 €	DT20661-QZ	74	45,00 €	DT2315L-QZ	116	14,45 €	DT3125-QZ	124	9,97 €	DT3663-QZ	123	13,59 €
DST8014Z	132	8,19 €	DT20662-QZ	74	26,00 €	DT2316L-QZ	116	39,85 €	DT3126-QZ	124	9,97 €	DT3664-QZ	123	13,59 €
DST8016Z	132	4,73 €	DT20663-QZ	74	25,00 €	DT2332-QZ	117	11,83 €	DT3127-QZ	124	9,19 €	DT3666-QZ	123	36,66 €
DSTSX12Z	132	6,71 €	DT20664-QZ	74	28,00 €	DT2333-QZ	117	16,35 €	DT3128-QZ	124	9,19 €	DT3667-QZ	123	36,66 €
DSTSX15Z	132	8,60 €	DT20665-QZ	74	33,00 €	DT2348-QZ	116	22,49 €	DT3131-QZ	124	22,00 €	DT3668-QZ	123	36,66 €
DSTSX22Z	132	11,55 €	DT20666-QZ	74	20,00 €	DT2349-QZ	116	33,72 €	DT3132-QZ	124	20,72 €	DT3701-QZ	129	13,00 €
DSTSX25Z	132	9,45 €	DT20671-QZ	74	28,00 €	DT2350-QZ	116	32,61 €	DT3133-QZ	124	20,72 €	DT3702-QZ	129	21,13 €
DSTSX35SE	132	66,82 €	DT20676-QZ	74	15,00 €	DT2352-QZ	117	25,93 €	DT3135-QZ	124	20,72 €	DT3703-QZ	129	15,45 €
DSTSX35Z	132	21,01 €	DT20700-QZ	120	9,15 €	DT2353-QZ	116	28,71 €	DT3136-QZ	124	20,72 €	DT3711-QZ	129	20,00 €
DT109-QZ	137	50,36 €	DT20701-QZ	119	13,41 €	DT2354-QZ	116	28,71 €	DT3137-QZ	124	18,88 €	DT3712-QZ	129	27,27 €
DT1090-QZ	109	95,43 €	DT20702-QZ	119	32,26 €	DT2355-QZ	116	33,19 €	DT3138-QZ	124	18,88 €	DT3713-QZ	129	18,97 €
DT1094-QZ	111	5,62 €	DT20703-QZ	119	12,90 €	DT2356-QZ	116	10,58 €	DT3211-QZ	124	45,34 €	DT3714-QZ	130	13,79 €
DT1095-QZ	111	5,62 €	DT20704-QZ	119	15,84 €	DT2359-QZ	116	25,30 €	DT3212-QZ	124	38,38 €	DT3715-QZ	130	32,26 €
DT1096-QZ	111	5,62 €	DT20705-QZ	119	18,31 €	DT2361-QZ	116	19,18 €	DT3213-QZ	124	30,66 €	DT3721-QZ	129	30,00 €
DT1099-QZ	111	5,62 €	DT20706-QZ	119	10,63 €	DT2384-QZ	116	19,18 €	DT3255-QZ	125	3,48 €	DT3722-QZ	129	44,39 €
DT1306-QZ	125	56,64 €	DT20707-QZ	119	28,42 €	DT2385-QZ	116	19,18 €	DT3256-QZ	125	3,48 €	DT3731-QZ	129	40,00 €
DT1471-QZ	111	56,64 €	DT20708-QZ	119	17,08 €	DT2387-QZ	116	28,71 €	DT3257-QZ	125	3,48 €	DT3732-QZ	129	57,84 €
DT1472-QZ	111	61,79 €	DT20709-QZ	119	23,53 €	DT2400-QZ	117	431,66 €	DT3265-QZ	125	4,31 €	DT3733-XJ	130	74,23 €
DT1473-QZ	111	113,28 €	DT20710-QZ	119	19,75 €	DT2402-QZ	117	26,96 €	DT3266-QZ	125	4,31 €	DT3734-XJ	130	74,23 €
DT1474-QZ	111	195,67 €	DT20711-QZ	119	17,57 €	DT2404-QZ	117	22,62 €	DT3267-QZ	125	4,31 €	DT3735-XJ	129	28,51 €
DT1475-QZ	111	257,46 €	DT20712-QZ	119	11,41 €	DT2406-QZ	117	35,96 €	DT3268-QZ	125	4,31 €	DT3736-XJ	129	35,63 €
DT1668-QZ	111	23,69 €	DT20713-QZ	120	34,02 €	DT2407L-QZ	116	24,57 €	DT3292-QZ	125	3,48 €	DT3740-XJ	129	39,32 €
DT1910-QZ	109	65,00 €	DT20714-QZ	120	6,39 €	DT2408L-QZ	116	32,61 €	DT3293-QZ	125	3,48 €	DT3741-XJ	129	43,62 €
DT1911-QZ	109	73,00 €	DT20715-QZ	120	52,33 €	DT2409L-QZ	116	46,76 €	DT3294-QZ	125	3,48 €	DT3743-XJ	129	82,18 €
DT1912-QZ	109	81,45 €	DT20716-QZ	120	5,80 €	DT2416-QZ	117	25,23 €	DT3295-QZ	125	3,48 €	DT3752-QZ	130	253,24 €
DT1913-QZ	109	86,45 €	DT20717-QZ	120	23,60 €	DT2417-QZ	117	21,11 €	DT3299-QZ	123	13,59 €	DT3758-QZ	129	61,88 €
DT1914-QZ	109	97,27 €	DT20718-QZ	120	29,39 €	DT2420-QZ	117	42,38 €	DT3301-QZ	123	20,72 €	DT3761-XJ	129	67,23 €
DT1915-QZ	111	129,70 €	DT20719-QZ	120	22,80 €	DT2421-QZ	117	57,91 €	DT3302-QZ	123	20,05 €	DT3795-QZ	130	50,63 €
DT1916-QZ	111	156,74 €	DT2074-QZ	113	6,81 €	DT2422-QZ	117	80,68 €	DT3303-QZ	123	19,44 €	DT3796-QZ	130	84,43 €
DT1917-QZ	111	205,40 €	DT2075-QZ	113	10,56 €	DT2426-QZ	117	53,50 €	DT3304-QZ	123	19,44 €	DT3797-QZ	130	90,05 €
DT1918-QZ	109	75,64 €	DT2076-QZ	113	16,30 €	DT2432-QZ	117	24,82 €	DT3305-QZ	123	19,44 €	DT3839-QZ	104	79,46 €
DT1921-QZ	111	216,33 €	DT2077-QZ	113	8,52 €	DT2440L-QZ	117	39,66 €	DT3307-QZ	123	19,44 €	DT3844-QZ	104	73,35 €
DT1922-QZ	111	237,97 €	DT2080-QZ	113	27,02 €	DT2441L-QZ	117	70,65 €	DT3309-QZ	125	4,31 €	DT3848-QZ	104	15,94 €
DT1923-QZ	109	64,86 €	DT2081-QZ	113	11,86 €	DT2443L-QZ	117	52,46 €	DT3310-QZ	125	4,31 €	DT3887-QZ	103	124,63 €
DT1926-QZ	111	205,51 €	DT2083-QZ	114	3,63 €	DT2446-QZ	117	33,88 €	DT3312-QZ	123	17,21 €	DT3888-QZ	103	135,05 €
DT1927-QZ	111	237,97 €	DT2084-QZ	115	23,33 €	DT2970-QZ	118	49,51 €	DT3314-QZ	123	11,42 €	DT3889-QZ	103	140,24 €
DT1930-QZ	108	13,40 €	DT2085-QZ	114	15,16 €	DT2971-QZ	118	36,88 €	DT3315-QZ	123	11,42 €	DT3892-QZ	103	155,85 €
DT1931-QZ	108	14,83 €	DT2101-QZ	115	18,17 €	DT2972-QZ	118	91,69 €	DT3316-QZ	123	10,81 €	DT3894-QZ	103	192,19 €
DT1932-QZ	108	16,99 €	DT2102-QZ	115	9,36 €	DT2973-QZ	118	67,34 €	DT3318-QZ	123	10,81 €	DT3896-QZ	103	228,48 €
DT1933-QZ	108	16,99 €	DT2103-QZ	115	18,85 €	DT2974-QZ	118	89,68 €	DT3342-QZ	124	5,91 €	DT3901-QZ	119	14,82 €
DT1936-QZ	108	17,87 €	DT2150-QZ	114	7,99 €	DT2975-QZ	118	97,53 €	DT3343-QZ	124	5,35 €	DT3905-QZ	119	6,80 €
DT1938-QZ	108	20,92 €	DT2154-QZ	114	7,99 €	DT2977-QZ	118	107,44 €	DT3351-QZ	124	7,80 €	DT3906-QZ	119	13,59 €
DT1940-QZ	108	21,93 €	DT2156-QZ	114	7,99 €	DT2979-QZ	118	85,95 €	DT3354-QZ	124	4,13 €	DT3931-QZ	125	83,99 €
DT1941-QZ	108	20,39 €	DT2160-QZ	114	7,72 €	DT3011-QZ	121	12,70 €	DT3362-QZ	123	10,81 €	DT3932-QZ	125	92,24 €
DT1942-QZ	108	21,44 €	DT2161-QZ	114	7,72 €	DT3012-QZ	121	9,63 €	DT3364-QZ	123	11,31 €	DT40206-QZ	129	20,39 €
DT1943-QZ	108	22,45 €	DT2162-QZ	114	7,72 €	DT3014-QZ	121	8,58 €	DT3365-QZ	123	11,31 €	DT40207-QZ	129	23,17 €
DT1945-QZ	108	22,94 €	DT2163-QZ	114	10,85 €	DT3015-QZ	121	8,74 €	DT3366-QZ	123	11,31 €	DT40251-QZ	129	14,42 €
DT1946-QZ	108	20,85 €	DT2164-QZ	113	8,41 €	DT3017-QZ	121	9,19 €	DT3367-QZ	123	10,59 €	DT40252-QZ	129	18,43 €
DT1952-QZ	109	18,97 €	DT2165-QZ	113	7,49 €	DT3030-QZ	121	18,83 €	DT3376-QZ	123	9,41 €	DT40255-QZ	129	36,04 €
DT1953-QZ	109	19,35 €	DT2166-QZ	113	6,81 €	DT3031-QZ	121	18,83 €	DT3377-QZ	123	9,41 €	DT40257-QZ	129	132,85 €
DT1954-QZ	108	21,83 €	DT2167-QZ	113	19,02 €	DT3032-QZ	121	18,83 €	DT3378-QZ	123	9,41 €	DT40260-QZ	130	92,68 €
DT1955-QZ	108	27,10 €	DT2168-QZ	113	8,07 €	DT3033-QZ	121	15,04 €	DT3385-QZ	126	17,65 €	DT4026-QZ	109	47,30 €
DT1956-QZ	109	27,29 €	DT2169-QZ	113	14,99 €	DT3034-QZ	121	15,04 €	DT3480-QZ	126	4,51 €	DT4033-QZ	109	57,82 €
DT1957-QZ	109	29,87 €	DT2201-QZ	115	22,15 €	DT3035-QZ	121	15,04 €	DT3489-QZ	126	10,25 €	DT4036-QZ	109	72,57 €
DT1958-QZ	109	33,47 €	DT2205-QZ	112	13,74 €	DT3090-QZ	121	5,85 €	DT3492-QZ	126	10,81 €	DT4057-QZ	109	56,58 €
DT1959-QZ	109	36,04 €	DT2207-QZ	112	13,74 €	DT3091-QZ	121	5,57 €	DT3500-QZ	126	10,92 €	DT4063-QZ	109	61,30 €
DT1960-QZ	109	38,10 €	DT2209-QZ	112	13,68 €	DT3092-QZ	121	5,57 €	DT3501-QZ	126	22,50 €	DT4064-QZ	108	66,41 €
DT1961-QZ	109	40,16 €	DT2210-QZ	112	46,95 €	DT3093-QZ	122	5,35 €	DT3502-QZ	126	14,38 €	DT4067-QZ	108	79,96 €
DT2048-QZ	113	14,99 €	DT2211-QZ	112	11,25 €	DT3094-QZ	122	5,35 €	DT3506-QZ	127	8,12 €	DT4087-QZ	109	77,93 €
DT2049-QZ	113	9,08 €	DT2212-QZ	112	41,10 €	DT3095-QZ	122	5,35 €	DT3507-QZ	127	9,14 €	DT4092-QZ	109	77,18 €
DT2050-QZ	113	7,32 €	DT2213-QZ	112	13,22 €	DT3101-QZ	124	9,53 €	DT3559-QZ	126	16,48 €	DT4094-QZ	109	80,51 €
DT2051-QZ	113	13,68 €	DT2214-QZ	112	43,20 €	DT3102-QZ	124	9,08 €	DT3568-QZ	126	20,55 €	DT4097-QZ	109	93,61 €
DT2052-QZ	113	13,07 €	DT2216-QZ	112	12,94 €	DT3103-QZ	124	8,96 €	DT3579-QZ	122	34,59 €	DT4202-QZ	110	81,23 €
DT2053-QZ	113	8,63 €	DT2217-QZ	112	8,23 €	DT3105-QZ	124	8,19 €	DT3595-QZ	122	28,19 €	DT4226-QZ	110	80,51 €
DT2056-QZ	115	19,25 €	DT2218-QZ	112	8,23 €	DT3106-QZ	124	8,19 €	DT3596-QZ	122	27,90 €	DT4260-QZ	110	107,31 €
DT2057-QZ	113	10,73 €	DT2219-QZ	112	8,23 €	DT3107-QZ	124	8,19 €	DT3597-QZ	122	25,40 €	DT4280-QZ	110	117,93 €
DT2058-QZ	114	10,73 €	DT2220-QZ	112	9,43 €	DT3108-QZ	124	6,58 €	DT3598-QZ	122	25,40 €	DT4281-QZ	110	129,15 €
DT2059-QZ	115	18,85 €	DT2221-QZ	112	7,72 €	DT3111-QZ	124	18,44 €	DT3610-QZ	126	10,97 €	DT4282-QZ	110	138,03 €
DT2061-QZ	113	5,40 €	DT2290-QZ	139	18,31 €	DT3112-QZ	124	17,33 €	DT3611-QZ	126	12,98 €	DT4283-QZ	110	129,29 €
DT20650-QZ	74	10,00 €	DT2292-QZ	139	18,31 €	DT3113-QZ	124	17,16 €	DT3612-QZ	126	31,91 €	DT4285-QZ	109	94,30 €
DT20651-QZ	74	25,00 €	DT2294-QZ	139	18,31 €	DT3115-QZ	124	14,48 €	DT3620-QZ	126	5,02 €	DT4286-QZ	110	

Referência	Página	Tabela	Referência	Página	Tabela	Referência	Página	Tabela	Referência	Página	Tabela	Referência	Página	Tabela
DT4288-QZ	110	129,15 €	DT4589-QZ	98	48,81 €	DT5026-QZ	96	26,85 €	DT5554-QZ	94	55,37 €	DT60838-QZ	91	141,62 €
DT4290-QZ	110	145,23 €	DT4590-QZ	98	56,73 €	DT5027-QZ	96	33,76 €	DT5555-QZ	94	61,60 €	DT60839-QZ	91	156,23 €
DT4291-QZ	110	167,41 €	DT4592-QZ	98	14,62 €	DT5030-QZ	96	48,49 €	DT5556-QZ	94	61,10 €	DT60840-QZ	91	132,30 €
DT4301-QZ	110	90,12 €	DT4600-QZ	98	11,19 €	DT5031-QZ	96	80,79 €	DT5557-QZ	94	72,96 €	DT60842-QZ	91	153,58 €
DT4305-QZ	110	122,76 €	DT4602-QZ	98	11,53 €	DT5034-QZ	94	2,88 €	DT5558-QZ	94	77,92 €	DT60844-QZ	91	141,79 €
DT4310-QZ	109	73,11 €	DT4604-QZ	98	11,81 €	DT5035-QZ	94	2,98 €	DT5559-QZ	94	87,13 €	DT60845-QZ	91	186,67 €
DT4311-QZ	110	73,11 €	DT4606-QZ	98	12,75 €	DT5036-QZ	94	3,08 €	DT5560-QZ	94	93,87 €	DT60846-QZ	91	255,44 €
DT4320-QZ	109	79,41 €	DT4608-QZ	98	13,37 €	DT5037-QZ	94	3,19 €	DT5561-QZ	94	106,05 €	DT60847-QZ	91	186,67 €
DT4321-QZ	110	79,50 €	DT4610-QZ	98	14,60 €	DT5038-QZ	94	3,29 €	DT5562-QZ	94	112,62 €	DT6502-QZ	83	1,46 €
DT4322-QZ	110	96,19 €	DT4612-QZ	98	16,49 €	DT5039-QZ	94	3,29 €	DT5563-QZ	94	119,12 €	DT6504-QZ	83	1,27 €
DT4324-QZ	110	104,93 €	DT4614-QZ	98	18,44 €	DT5040-QZ	94	3,29 €	DT5921-QZ	96	32,36 €	DT6505-QZ	83	1,41 €
DT4330-QZ	110	97,88 €	DT4615-QZ	98	20,33 €	DT5041-QZ	94	3,44 €	DT5922-QZ	96	26,01 €	DT6506-QZ	83	1,51 €
DT4331-QZ	110	109,99 €	DT4616-QZ	98	22,84 €	DT5042-QZ	94	3,54 €	DT5923-QZ	96	60,10 €	DT6507-QZ	83	1,60 €
DT4350-QZ	110	98,62 €	DT4618-QZ	98	26,01 €	DT5043-QZ	94	2,26 €	DT5929-QZ	96	126,89 €	DT6508-QZ	83	1,71 €
DT4351-QZ	110	112,81 €	DT4620-QZ	98	36,15 €	DT5044-QZ	94	2,42 €	DT5930-QZ	133	70,00 €	DT6509-QZ	83	1,90 €
DT4352-QZ	110	99,27 €	DT4762-QZ	97	3,14 €	DT5045-QZ	94	2,83 €	DT60000-QZ	85	4,84 €	DT6510-QZ	83	2,05 €
DT4353-QZ	110	130,34 €	DT4763-QZ	97	2,90 €	DT5046-QZ	94	3,08 €	DT60001-QZ	85	4,86 €	DT6515-QZ	84	3,84 €
DT4370-QZ	110	88,50 €	DT4765-QZ	97	3,53 €	DT5047-QZ	94	3,34 €	DT60003-QZ	85	5,05 €	DT6516-QZ	84	3,84 €
DT43901-QZ	127	0,93 €	DT4766-QZ	97	3,53 €	DT5048-QZ	94	3,49 €	DT60004-QZ	85	5,36 €	DT6517-QZ	84	4,73 €
DT43902-QZ	127	1,03 €	DT4767-QZ	97	3,70 €	DT5049-QZ	94	3,90 €	DT60099-QZ	85	24,72 €	DT6518-QZ	84	4,73 €
DT43903-QZ	127	0,98 €	DT4768-QZ	97	3,91 €	DT5050-QZ	94	4,27 €	DT60230-QZ	90	144,18 €	DT6519-QZ	84	4,73 €
DT43904-QZ	127	1,13 €	DT4769-QZ	97	4,02 €	DT5051-QZ	94	4,52 €	DT60231-QZ	90	154,47 €	DT6520-QZ	84	4,95 €
DT43905-QZ	127	1,03 €	DT4770-QZ	97	4,43 €	DT5052-QZ	94	4,93 €	DT60232-QZ	90	195,67 €	DT6521-QZ	84	5,12 €
DT43906-QZ	127	1,24 €	DT4771-QZ	97	4,46 €	DT5053-QZ	94	5,19 €	DT60233-QZ	90	216,26 €	DT6522-QZ	84	5,35 €
DT43909-QZ	127	4,12 €	DT4772-QZ	97	4,80 €	DT5054-QZ	94	5,96 €	DT60234-QZ	90	247,16 €	DT6523-QZ	84	7,69 €
DT43910-QZ	127	1,08 €	DT4773-QZ	97	5,29 €	DT5055-QZ	94	6,11 €	DT60235-QZ	90	267,76 €	DT6524-QZ	84	6,07 €
DT43911-QZ	127	1,18 €	DT4774-QZ	97	5,63 €	DT5056-QZ	94	6,99 €	DT60302-QZ	85	12,73 €	DT6525-QZ	84	8,64 €
DT43913-QZ	127	2,88 €	DT4775-QZ	97	5,90 €	DT5057-QZ	94	7,30 €	DT60330-QZ	92	23,11 €	DT6526-QZ	84	11,48 €
DT43916-QZ	127	1,70 €	DT4776-QZ	97	6,34 €	DT5058-QZ	94	8,42 €	DT60340-QZ	90	66,94 €	DT6556-QZ	83	2,38 €
DT43917-QZ	127	1,91 €	DT4777-QZ	97	7,40 €	DT5059-QZ	94	8,68 €	DT60341-QZ	90	72,09 €	DT6557-QZ	83	2,48 €
DT43918-QZ	127	2,73 €	DT4778-QZ	97	7,45 €	DT5060-QZ	94	9,86 €	DT60342-QZ	90	77,24 €	DT6558-QZ	83	2,48 €
DT43919-QZ	127	4,36 €	DT4849-QZ	97	9,04 €	DT5061-QZ	94	10,22 €	DT60343-QZ	90	82,39 €	DT6560-QZ	83	2,72 €
DT43931-QZ	128	1,44 €	DT4871-QZ	97	10,20 €	DT5062-QZ	94	10,63 €	DT6037-QZ	84	21,61 €	DT6562-QZ	83	2,92 €
DT43932-QZ	128	1,51 €	DT4872-QZ	97	11,59 €	DT5202-QZ	93	2,78 €	DT6038-QZ	84	22,84 €	DT6563-QZ	83	3,02 €
DT43935-QZ	128	1,49 €	DT4873-QZ	97	14,01 €	DT5203-QZ	93	2,88 €	DT6039-QZ	84	23,45 €	DT6564-QZ	83	3,46 €
DT43936-QZ	128	1,57 €	DT4874-QZ	97	17,10 €	DT5204-QZ	93	2,98 €	DT6040-QZ	84	24,12 €	DT6566-QZ	83	5,45 €
DT43939-QZ	128	3,71 €	DT4875-QZ	97	22,50 €	DT5205-QZ	93	3,08 €	DT6041-QZ	84	28,41 €	DT6606-QZ	83	3,26 €
DT43940-QZ	128	1,75 €	DT4876-QZ	97	25,92 €	DT5206-QZ	93	3,08 €	DT6042-QZ	84	29,02 €	DT6608-QZ	83	3,36 €
DT43941-QZ	128	1,96 €	DT4877-QZ	97	31,05 €	DT5208-QZ	93	3,19 €	DT6043-QZ	84	32,14 €	DT6610-QZ	83	3,36 €
DT43942-QZ	128	2,88 €	DT4900-QZ	95	3,46 €	DT5209-QZ	93	3,19 €	DT6044-QZ	84	35,82 €	DT6612-QZ	83	3,46 €
DT43943-QZ	128	3,14 €	DT4901-QZ	95	3,46 €	DT5211-QZ	93	2,01 €	DT6045-QZ	84	42,00 €	DT6671-XJ	83	1,96 €
DT43946-QZ	128	2,88 €	DT4902-QZ	95	4,52 €	DT5212-QZ	93	2,16 €	DT6046-QZ	84	114,79 €	DT6672-XJ	83	2,16 €
DT43947-QZ	128	3,71 €	DT4903-QZ	95	4,91 €	DT5213-QZ	93	2,26 €	DT6047-QZ	84	8,91 €	DT6673-XJ	83	2,57 €
DT4394-QZ	111	36,04 €	DT4904-QZ	95	5,26 €	DT5214-QZ	93	2,26 €	DT60701-QZ	93	10,26 €	DT6675-XJ	83	2,57 €
DT4395-QZ	111	28,84 €	DT4905-QZ	95	3,02 €	DT5215-QZ	93	2,51 €	DT60702-QZ	93	13,01 €	DT6676-XJ	83	3,09 €
DT4503-QZ	97	1,56 €	DT4906-QZ	95	3,36 €	DT5216-QZ	93	2,62 €	DT60703-QZ	93	10,26 €	DT6677-XJ	83	3,30 €
DT4504-QZ	97	1,61 €	DT4907-QZ	95	3,80 €	DT5217-QZ	93	2,88 €	DT60704-QZ	93	11,43 €	DT6678-XJ	83	3,40 €
DT4505-QZ	97	1,61 €	DT4908-QZ	95	4,24 €	DT5218-QZ	93	3,19 €	DT60705-QZ	93	20,60 €	DT6680-XJ	83	3,60 €
DT4506-QZ	97	1,73 €	DT4909-QZ	95	4,82 €	DT5219-QZ	93	4,01 €	DT60809-QZ	91	70,20 €	DT6681-XJ	83	3,71 €
DT4507-QZ	97	1,84 €	DT4911-QZ	95	5,26 €	DT5220-QZ	93	4,88 €	DT60810-QZ	91	78,80 €	DT6682-XJ	83	3,81 €
DT4508-QZ	97	2,06 €	DT4912-QZ	95	7,44 €	DT5221-QZ	93	5,45 €	DT60811-QZ	91	70,86 €	DT6683-XJ	83	4,22 €
DT4509-QZ	97	2,34 €	DT4913-QZ	95	8,56 €	DT5222-QZ	93	6,48 €	DT60812-QZ	91	81,51 €	DT6684-XJ	83	4,33 €
DT4510-QZ	97	2,62 €	DT4914-QZ	95	11,14 €	DT5224-QZ	93	7,76 €	DT60813-QZ	91	54,32 €	DT6685-XJ	83	4,63 €
DT4511-QZ	97	3,46 €	DT4916-QZ	95	13,87 €	DT5226-QZ	93	9,04 €	DT60814-QZ	91	82,18 €	DT6686-XJ	83	4,94 €
DT4512-QZ	97	3,73 €	DT4951-QZ	100	36,71 €	DT5227-QZ	93	9,76 €	DT60815-QZ	91	75,49 €	DT6687-XJ	83	5,25 €
DT4513-QZ	97	4,23 €	DT4952-QZ	100	43,05 €	DT5228-QZ	93	18,75 €	DT60816-QZ	91	70,86 €	DT6688-XJ	83	5,46 €
DT4514-QZ	97	4,51 €	DT4956-QZ	95	22,58 €	DT5229-QZ	93	22,81 €	DT60817-QZ	91	83,44 €	DT6689-XJ	83	5,66 €
DT4516-QZ	97	5,74 €	DT4958-QZ	95	2,87 €	DT5230-QZ	93	23,99 €	DT60818-QZ	91	113,22 €	DT6690-XJ	83	7,21 €
DT4518-QZ	97	6,24 €	DT4959-QZ	95	2,87 €	DT5535-QZ	94	8,69 €	DT60819-QZ	91	76,16 €	DT6691-XJ	83	8,03 €
DT4520-QZ	97	7,02 €	DT4963-QZ	95	6,53 €	DT5536-QZ	94	11,20 €	DT60820-QZ	91	85,42 €	DT6692-XJ	83	8,75 €
DT4535-QZ	97	7,84 €	DT4968-QZ	95	50,00 €	DT5537-QZ	94	11,20 €	DT60821-QZ	91	123,09 €	DT6693-XJ	83	9,78 €
DT4541-QZ	98	16,80 €	DT50000-QZ	96	5,41 €	DT5538-QZ	94	11,91 €	DT60822-QZ	91	76,16 €	DT6708-QZ	83	5,26 €
DT4543-QZ	98	19,42 €	DT50001-QZ	96	5,41 €	DT5539-QZ	94	13,24 €	DT60823-QZ	91	97,33 €	DT6710-QZ	83	5,79 €
DT4575-QZ	98	14,90 €	DT50002-QZ	96	5,41 €	DT5540-QZ	94	15,12 €	DT60824-QZ	91	82,18 €	DT6712-QZ	83	6,14 €
DT4576-QZ	98	16,02 €	DT50003-QZ	96	5,41 €	DT5541-QZ	94	15,12 €	DT60825-QZ	91	100,64 €	DT6714-QZ	83	7,44 €
DT4577-QZ	98	18,61 €	DT50004-QZ	96	5,95 €	DT5542-QZ	94	15,71 €	DT60826-QZ	91	141,62 €	DT6716-QZ	83	8,67 €
DT4578-QZ	98	19,85 €	DT50005-QZ	96	5,95 €	DT5543-QZ	94	16,32 €	DT60827-QZ	91	68,21 €	DT6718-QZ	83	9,88 €
DT4579-QZ	98	22,16 €	DT50006-QZ	96	6,49 €	DT5544-QZ	94	20,63 €	DT60828-QZ	91	104,01 €	DT6720-QZ	83	11,14 €
DT4580-QZ	98	24,12 €	DT50007-QZ	96	6,49 €	DT5545-QZ	94	21,57 €	DT60829-QZ	91	83,11 €	DT6743-QZ	89	63,04 €
DT4581-QZ	98	24,46 €	DT50008-QZ	96	6,49 €	DT5546-QZ	94	22,62 €	DT60830-QZ	91	108,58 €	DT6744-QZ	89	64,85 €
DT4582-QZ	98	26,37 €	DT50009-QZ	96	6,49 €	DT5547-QZ	94	27,63 €	DT60831-QZ	91	130,48 €	DT6745-QZ	89	86,47 €
DT4583-QZ	98	28,06 €	DT50011-QZ	96	7,03 €	DT5548-QZ	94	31,05 €	DT60832-QZ	91	80,74 €	DT6746-QZ	89	91,99 €
DT4584-QZ	98	28,68 €	DT50013-QZ	96	8,65 €	DT5549-QZ	94	32,43 €	DT60833-QZ	91	119,17 €	DT6747-QZ	89	96,89 €
DT4585-QZ	98	30,87 €	DT50016-QZ	96	10,81 €	DT5550-QZ	94	36,79 €	DT60834-QZ	91	102,63 €	DT6748-QZ	89	118,51 €
DT4586-QZ	98	32,11 €	DT50017-QZ	96	11,35 €	DT5551-QZ	94	40,92 €	DT60835-QZ	91	132,35 €	DT6750-QZ	89	59,67 €
DT4587-QZ	98	35,59 €	DT50018-QZ	96	11,89 €	DT5552-QZ	94	43,68 €	DT60836-QZ	91	187,94 €	DT6751-QZ	89	69,76 €
DT4588-QZ	98	38,13 €	DT50050-QZ	96	60,25 €	DT5553-QZ	94	47,59 €	DT60837-QZ	91	111,73 €	DT6753-QZ	89	11,15 €

Referência	Página	Tabela	Referência	Página	Tabela	Referência	Página	Tabela	Referência	Página	Tabela	Referência	Página	Tabela
DT6761-QZ	92	134,73 €	DT70621-QZ	135	45,83 €	DT7402-QZ	106	3,31 €	DT8122L-QZ	102	14,85 €	DT83121-QZ	101	44,50 €
DT6762-QZ	92	153,43 €	DT70702-QZ	138	21,01 €	DT7403-QZ	106	3,31 €	DT8125L-QZ	102	15,91 €	DT83127-QZ	101	44,50 €
DT6763-QZ	92	173,33 €	DT70709-QZ	138	19,00 €	DT7404-QZ	106	3,31 €	DT8129L-QZ	102	15,91 €	DT83140-QZ	101	50,07 €
DT6764-QZ	92	198,26 €	DT70710-QZ	94	37,16 €	DT7415-QZ	106	3,26 €	DT8132L-QZ	102	16,97 €	DT83152-QZ	101	55,64 €
DT6765-QZ	92	225,66 €	DT70711-QZ	138	42,01 €	DT7416-QZ	106	3,26 €	DT8135L-QZ	102	18,03 €	DT8401-XJ	96	38,88 €
DT6770-QZ	92	71,15 €	DT70712-QZ	138	37,29 €	DT7423-QZ	106	4,80 €	DT8138L-QZ	102	18,03 €	DT8403-XJ	96	48,31 €
DT6771-QZ	92	118,18 €	DT70716-QZ	138	25,75 €	DT7430-QZ	106	6,18 €	DT8141L-QZ	102	18,30 €	DT8406-XJ	96	62,10 €
DT6772-QZ	92	27,69 €	DT70730T-QZ	135	30,00 €	DT7440-QZ	106	6,70 €	DT8144L-QZ	102	19,36 €	DT8461-QZ	119	38,60 €
DT6773-QZ	92	123,20 €	DT70741T-QZ	136	78,78 €	DT7450-QZ	106	6,93 €	DT8148L-QZ	102	19,36 €	DT8462-QZ	119	38,60 €
DT6785-QZ	92	33,09 €	DT70742T-QZ	136	39,65 €	DT7460-QZ	106	20,00 €	DT8151L-QZ	102	20,68 €	DT8470-QZ	118	55,46 €
DT6801-QZ	92	14,83 €	DT7107-QZ	105	5,96 €	DT7500-QZ	107	3,80 €	DT8154L-QZ	102	20,68 €	DT8471-QZ	118	49,96 €
DT6802-QZ	92	14,83 €	DT71506-QZ	138	27,52 €	DT7506-QZ	139	152,70 €	DT8157L-QZ	102	20,68 €	DT8472-QZ	118	49,96 €
DT6803-QZ	92	18,65 €	DT71507-QZ	138	27,52 €	DT7507-QZ	139	85,03 €	DT8160L-QZ	102	24,40 €	DT8473-QZ	118	51,27 €
DT6804-QZ	92	48,75 €	DT71511-QZ	138	7,67 €	DT7508-QZ	107	10,92 €	DT8164L-QZ	102	24,40 €	DT8474-QZ	118	51,27 €
DT6805-QZ	92	25,37 €	DT71516-QZ	138	32,82 €	DT7512-QZ	107	18,04 €	DT8167L-QZ	102	24,40 €	DT8475-QZ	118	37,01 €
DT6806-QZ	92	26,64 €	DT71521-QZ	137	5,83 €	DT7513T-QZ	107	33,04 €	DT8170L-QZ	102	24,40 €	DT8476-QZ	118	44,33 €
DT6808-QZ	93	31,54 €	DT71522-QZ	137	5,83 €	DT7515-QZ	107	25,42 €	DT8173L-QZ	102	24,40 €	DT8480-QZ	118	83,05 €
DT6809-QZ	93	36,84 €	DT71563-QZ	137	48,30 €	DT7520-QZ	105	10,45 €	DT8176L-QZ	102	24,40 €	DT8481-QZ	118	41,05 €
DT6810-QZ	92	115,04 €	DT71565-QZ	138	27,29 €	DT7530-QZ	108	3,14 €	DT8179L-QZ	102	24,40 €	DT8482-QZ	118	45,17 €
DT6811-QZ	93	25,86 €	DT71569-QZ	137	62,97 €	DT7532-QZ	108	3,24 €	DT8183L-QZ	102	29,17 €	DT8483-QZ	118	38,44 €
DT6812-QZ	93	27,03 €	DT7170-QZ	105	9,04 €	DT7533-QZ	108	3,24 €	DT8186L-QZ	102	29,17 €	DT8484-QZ	118	38,71 €
DT6818-QZ	93	34,91 €	DT7171-QZ	105	9,04 €	DT7535-QZ	108	3,55 €	DT8192L-QZ	102	33,68 €	DT8485-QZ	118	41,78 €
DT6824-QZ	92	31,51 €	DT7172-QZ	105	9,04 €	DT7536-QZ	108	3,81 €	DT8202L-QZ	102	42,69 €	DT8486-QZ	118	39,88 €
DT6826-QZ	92	45,94 €	DT7203-QZ	105	37,67 €	DT7537-QZ	108	3,81 €	DT8205L-QZ	102	42,69 €	DT8550-QZ	121	8,86 €
DT6830-QZ	100	77,37 €	DT7204-QZ	105	37,67 €	DT7538-QZ	108	4,38 €	DT8208L-QZ	102	42,69 €	DT8551-QZ	121	8,52 €
DT6834-QZ	92	42,41 €	DT7205-QZ	105	6,25 €	DT7540-QZ	108	5,66 €	DT8214L-QZ	102	48,79 €	DT8552-QZ	121	7,91 €
DT6837-QZ	92	129,65 €	DT7206-QZ	105	20,96 €	DT7541-QZ	108	6,69 €	DT8221L-QZ	102	48,79 €	DT8590-QZ	121	6,13 €
DT6838-QZ	92	148,07 €	DT7211-QZ	105	4,68 €	DT7546-QZ	108	6,08 €	DT8227L-QZ	102	48,79 €	DT8591-QZ	121	6,13 €
DT6888-QZ	93	26,62 €	DT7212-QZ	105	4,68 €	DT7548-QZ	108	6,08 €	DT8240L-QZ	102	55,16 €	DT8592-QZ	121	6,13 €
DT6889-QZ	93	27,03 €	DT7213-QZ	105	4,68 €	DT7549-QZ	108	6,38 €	DT8252L-QZ	102	60,99 €	DT8620-QZ	121	7,80 €
DT6927-QZ	93	39,93 €	DT7218-QZ	105	15,71 €	DT7551-QZ	108	6,90 €	DT8253-QZ	103	21,89 €	DT8621-QZ	121	7,80 €
DT6928-QZ	93	130,93 €	DT7225-QZ	105	11,69 €	DT7552-QZ	108	7,41 €	DT8254-QZ	103	22,62 €	DT8622-QZ	121	7,80 €
DT6929-QZ	93	39,93 €	DT7226-QZ	105	11,69 €	DT7553-QZ	108	7,41 €	DT8255-QZ	103	23,16 €	DT8623-QZ	121	7,80 €
DT6932-QZ	93	53,66 €	DT7227-QZ	105	11,69 €	DT7554-QZ	108	7,52 €	DT8256-QZ	103	23,88 €	DT8907-QZ	88	7,08 €
DT6934-QZ	93	119,73 €	DT7231-QZ	105	4,68 €	DT7556-QZ	108	7,62 €	DT8257-QZ	103	25,09 €	DT8908-QZ	88	7,13 €
DT6940-QZ	93	24,26 €	DT7232-QZ	105	4,68 €	DT7557-QZ	108	7,83 €	DT8258-QZ	103	25,86 €	DT8909-QZ	88	9,63 €
DT6941-QZ	93	47,32 €	DT7233-QZ	105	4,68 €	DT7600-XJ	107	28,35 €	DT8273L-QZ	102	147,00 €	DT8910-QZ	88	6,18 €
DT6942-QZ	93	25,20 €	DT7237-QZ	105	15,71 €	DT7601-XJ	107	28,35 €	DT8280-QZ	103	5,29 €	DT8911-QZ	88	7,00 €
DT6943-QZ	93	48,70 €	DT7238-QZ	105	15,71 €	DT7602-XJ	107	28,35 €	DT8281-QZ	103	15,87 €	DT8912-QZ	88	7,24 €
DT6944-QZ	93	59,51 €	DT7245-QZ	105	11,20 €	DT7603-XJ	107	28,35 €	DT8282-QZ	103	15,87 €	DT8913-QZ	88	7,50 €
DT6945-QZ	93	72,08 €	DT7246-QZ	105	11,20 €	DT7604-XJ	107	5,96 €	DT8283-QZ	103	17,10 €	DT8914-QZ	88	8,63 €
DT6952-QZ	83	6,14 €	DT7253-QZ	105	9,16 €	DT7605-XJ	107	5,96 €	DT8284-QZ	103	20,94 €	DT8915-QZ	88	10,14 €
DT6953-QZ	93	34,74 €	DT7254-QZ	105	9,16 €	DT7606-XJ	107	5,96 €	DT8285-QZ	103	4,63 €	DT8916-QZ	88	7,30 €
DT6956-QZ	84	18,54 €	DT7255-QZ	105	9,16 €	DT7607-XJ	107	5,96 €	DT8286-QZ	103	28,14 €	DT8917-QZ	88	9,92 €
DT6958-QZ	93	35,93 €	DT7256-QZ	105	9,16 €	DT7608-XJ	107	6,23 €	DT8288-QZ	103	18,55 €	DT8920-QZ	88	8,24 €
DT6978-QZ	93	33,61 €	DT7258-QZ	105	9,16 €	DT7609-XJ	107	6,23 €	DT83001-QZ	101	139,17 €	DT8922-QZ	88	7,74 €
DT6979-QZ	93	19,70 €	DT7259-QZ	105	9,16 €	DT7610-XJ	107	6,23 €	DT83003-QZ	101	128,35 €	DT8923-QZ	88	8,46 €
DT6984-QZ	93	22,03 €	DT7265-QZ	105	30,17 €	DT7612-XJ	107	70,59 €	DT83014-QZ	101	13,52 €	DT8924-QZ	88	9,92 €
DT7002-QZ	99	43,56 €	DT7266-QZ	105	30,17 €	DT7701-QZ	107	6,84 €	DT83016-QZ	101	13,52 €	DT8925-QZ	88	11,53 €
DT7005-QZ	100	37,88 €	DT7267-QZ	105	30,17 €	DT7702-QZ	107	7,72 €	DT83019-QZ	101	13,52 €	DT8926-QZ	88	12,97 €
DT7012-QZ	99	25,59 €	DT7268-QZ	105	30,17 €	DT7915-QZ	137	25,76 €	DT83020-QZ	101	13,52 €	DT8927-QZ	88	34,25 €
DT7017-QZ	100	49,85 €	DT7291-QZ	105	17,59 €	DT7918-QZ	139	40,37 €	DT83022-QZ	101	13,52 €	DT8928-QZ	88	9,92 €
DT7018-QZ	100	68,07 €	DT7292-QZ	105	17,65 €	DT7919T-QZ	135	39,68 €	DT83025-QZ	101	14,32 €	DT8929-QZ	88	11,64 €
DT7021-QZ	100	5,79 €	DT7293-QZ	105	21,51 €	DT7926-XJ	94	140,26 €	DT83029-QZ	101	14,32 €	DT8930-QZ	88	12,75 €
DT7025-QZ	99	39,11 €	DT7296-QZ	105	17,76 €	DT7944S-QZ	137	15,45 €	DT83032-QZ	101	15,38 €	DT8931-QZ	88	15,26 €
DT7030-QZ	100	18,14 €	DT7300-QZ	105	20,96 €	DT7965T-QZ	135	56,72 €	DT83035-QZ	101	16,18 €	DT8932-QZ	88	34,53 €
DT7040-QZ	99	27,13 €	DT7373-QZ	106	4,49 €	DT7969M-QZ	137	403,74 €	DT83038-QZ	101	16,18 €	DT8933-QZ	88	12,81 €
DT7043-QZ	99	44,17 €	DT7379T-QZ	106	5,62 €	DT7969-QZ	137	33,65 €	DT83041-QZ	101	16,71 €	DT8934-QZ	88	14,82 €
DT7044-QZ	99	58,60 €	DT7380T-QZ	106	5,62 €	DT7981-QZ	138	54,07 €	DT83044-QZ	101	17,77 €	DT8935-QZ	88	15,42 €
DT7045-QZ	99	44,17 €	DT7381T-QZ	106	5,62 €	DT7993T-QZ	106	5,46 €	DT83048-QZ	101	17,77 €	DT8936-QZ	88	18,54 €
DT7046-QZ	99	58,60 €	DT7382T-QZ	106	5,62 €	DT7994T-QZ	106	5,46 €	DT83051-QZ	101	18,88 €	DT8937-QZ	88	30,86 €
DT70512T-QZ	135	14,29 €	DT7383T-QZ	106	5,62 €	DT7995T-QZ	106	5,46 €	DT83054-QZ	101	18,88 €	DT8938-QZ	88	16,31 €
DT70518T-QZ	135	14,71 €	DT7384T-QZ	106	5,62 €	DT7997T-QZ	106	6,57 €	DT83057-QZ	101	18,88 €	DT8939-QZ	88	17,15 €
DT70522T-QZ	135	12,44 €	DT7386T-QZ	106	5,46 €	DT7998T-QZ	106	6,57 €	DT83060-QZ	101	22,22 €	DT8940-QZ	88	19,72 €
DT70523TM-QZ	136	314,29 €	DT7387T-QZ	106	5,46 €	DT7999T-QZ	106	6,57 €	DT83064-QZ	101	22,22 €	DT8941-QZ	88	19,43 €
DT70523T-QZ	135	27,31 €	DT7388T-QZ	106	5,46 €	DT8087-QZ	92	31,16 €	DT83067-QZ	101	22,22 €	DT8942-QZ	88	31,75 €
DT70535T-QZ	136	7,67 €	DT7390T-QZ	106	6,57 €	DT8088-QZ	92	30,83 €	DT83070-QZ	101	22,22 €	DT8950-QZ	89	55,52 €
DT70536T-QZ	136	7,67 €	DT7391T-QZ	106	6,57 €	DT8090-QZ	92	94,14 €	DT83073-QZ	101	22,22 €	DT8955-QZ	89	56,53 €
DT70537T-QZ	136	7,67 €	DT7392T-QZ	106	6,57 €	DT8091-QZ	92	83,88 €	DT83076-QZ	101	22,22 €	DT8956-QZ	89	65,16 €
DT70538T-QZ	136	7,67 €	DT7393T-QZ	106	6,76 €	DT8101-QZ	103	18,44 €	DT83079-QZ	101	22,22 €	DT8957-QZ	89	83,92 €
DT70545T-QZ	136	33,52 €	DT7394T-QZ	106	6,76 €	DT8102-QZ	103	22,84 €	DT83083-QZ	101	26,52 €	DT8965-QZ	89	80,24 €
DT70547T-QZ	136	6,57 €	DT7395T-QZ	106	6,76 €	DT8108-QZ	103	21,51 €	DT83086-QZ	101	26,52 €	DT8966-QZ	89	93,83 €
DT70555T-QZ	135	13,25 €	DT7396T-QZ	106	6,76 €	DT8109-QZ	103	6,24 €	DT83092-QZ	101	30,76 €	DT8967-QZ	89	95,01 €
DT70556T-QZ	136	12,87 €	DT7397T-QZ	106	6,76 €	DT8114L-QZ	102	14,85 €	DT83102-QZ	101	38,93 €	DT8968-QZ	89	111,05 €
DT70563T-QZ	136	13,18 €	DT7398T-QZ	106	6,76 €	DT8116L-QZ	102	14,85 €	DT83105-QZ	101	38,93 €	DT8969-QZ	89	120,90 €
DT70618T-QZ	135	12,08 €	DT7399T-QZ	106	6,76 €	DT8119L-QZ	102	14,85 €	DT83108-QZ	101	38,93 €	DT8971-QZ	89	124,64 €

Referência	Página	Tabela	Referência	Página	Tabela	Referência	Página	Tabela	Referência	Página	Tabela	Referência	Página	Tabela
DT8976-QZ	89	67,23 €	DT9575-QZ	86	9,92 €	DT9692-QZ	88	86,04 €	DTM8659-QZ	122	18,47 €	DWE46150-XJ	46	70,00 €
DT90002-QZ	125	24,56 €	DT9576-QZ	86	14,37 €	DT9694-QZ	88	91,05 €	DTM8660-QZ	122	18,47 €	DWE4884-QS	47	107,00 €
DT90003-QZ	125	24,56 €	DT9578-QZ	86	10,42 €	DT9696-QZ	88	98,46 €	DTM8663-QZ	122	6,15 €	DWE490-QS	46	113,00 €
DT90004-QZ	125	24,05 €	DT9579-QZ	86	11,03 €	DT9700-QZ	87	17,50 €	DTM8664-QZ	122	6,15 €	DWE492-QS	46	117,00 €
DT90006-QZ	125	27,38 €	DT9580-QZ	86	10,02 €	DT9760-QZ	104	166,16 €	DTM8667-QZ	122	6,15 €	DWE492S-QS	46	128,00 €
DT90008-QZ	125	30,19 €	DT9581-QZ	86	15,65 €	DT9762-QZ	104	197,38 €	DTM8668-QZ	122	6,15 €	DWE494-QS	46	139,00 €
DT90009-QZ	125	29,29 €	DT9582-QZ	86	19,99 €	DT9764-QZ	104	247,28 €	DTM8671-QZ	122	7,38 €	DWE550-QS	49	124,00 €
DT90010-QZ	125	29,29 €	DT9583-QZ	86	31,24 €	DT9765-QZ	104	223,29 €	DTM8675-QZ	122	9,85 €	DWE560-QS	49	167,00 €
DT90011-QZ	125	33,04 €	DT9584-QZ	86	62,37 €	DT9767-QZ	104	270,05 €	DW03050-XJ	65	150,00 €	DWE575K-QS	49	210,00 €
DT90012-QZ	125	33,98 €	DT9585-QZ	86	90,38 €	DT9769-QZ	104	327,19 €	DW030PL-XJ	65	31,00 €	DWE6005-QS	53	193,00 €
DT90016-QZ	125	115,50 €	DT9587-QZ	86	13,81 €	DT9772-QZ	104	353,11 €	DW03101-XJ	65	214,00 €	DWE6411-QS	52	96,00 €
DT9500-QZ	86	7,69 €	DT9588-QZ	86	12,59 €	DT9773-QZ	104	379,03 €	DW033-XJ	65	63,00 €	DWE6411Z-IT	52	117,00 €
DT9501-QZ	86	9,03 €	DT9589-QZ	86	17,49 €	DT9774-QZ	104	484,09 €	DW088CG-XJ	66	225,00 €	DWE6423-QS	52	134,00 €
DT9502-QZ	86	4,29 €	DT9590-QZ	86	23,73 €	DT9777-QZ	104	571,16 €	DW088K-XJ	66	203,00 €	DWE74911-XJ	59	203,00 €
DT9503-QZ	86	6,58 €	DT9591-QZ	86	26,56 €	DT9800-QZ	87	29,97 €	DW089CG-XJ	66	310,00 €	DWE74912-XJ	59	91,00 €
DT9504-QZ	86	3,51 €	DT9592-QZ	86	64,82 €	DT9803-QZ	87	36,20 €	DW096PK-XJ	68	494,00 €	DWE7492-QS	59	859,00 €
DT9505-QZ	86	4,13 €	DT9593-QZ	87	112,88 €	DT9812-QZ	87	31,85 €	DW099S-XJ	65	106,00 €	DWF4000250	131	22,66 €
DT9506-QZ	86	6,91 €	DT9597-QZ	87	16,26 €	DT9814-QZ	87	261,73 €	DW217-QS	33	161,00 €	DWF4000350	131	25,75 €
DT9507-QZ	86	11,36 €	DT9598-QZ	87	19,99 €	DT9815-QZ	87	38,09 €	DW263K-QS	32	161,00 €	DWF4000450	131	28,84 €
DT9508-QZ	86	3,51 €	DT9599-QZ	87	28,68 €	DT9816-QZ	87	164,56 €	DW268K-QS	32	204,00 €	DWF4000550	131	30,89 €
DT9509-QZ	86	4,13 €	DT9600-QZ	87	29,97 €	DT9818-QZ	87	54,91 €	DW269K-QS	32	214,00 €	DWF4100350	131	21,63 €
DT9510-QZ	86	5,74 €	DT9601-QZ	87	128,42 €	DT9827-QZ	87	39,93 €	DW275KN-QS	32	161,00 €	DWF4100450	131	29,87 €
DT9511-QZ	86	9,25 €	DT9602-QZ	87	23,73 €	DT9830-QZ	87	54,25 €	DW292-QS	32	289,00 €	DWF4100550	131	30,89 €
DT9512-QZ	86	12,59 €	DT9603-QZ	87	19,99 €	DT9834-QZ	87	44,94 €	DW294-QS	32	332,00 €	DWH050-XJ	43	134,00 €
DT9514-QZ	86	3,51 €	DT9604-QZ	87	33,69 €	DT9837-QZ	87	58,64 €	DW311K-QS	50	307,00 €	DWH051-XJ	43	117,00 €
DT9515-QZ	86	4,13 €	DT9605-QZ	87	37,87 €	DT9839-QZ	87	58,64 €	DW331K-QS	51	177,00 €	DWH201D-XJ	43	59,00 €
DT9516-QZ	86	6,13 €	DT9606-QZ	87	86,70 €	DT9841-QZ	87	64,27 €	DW333K-QS	51	192,00 €	DWP352VS-QS	52	279,00 €
DT9517-QZ	86	8,19 €	DT9607-QZ	87	144,62 €	DT99550-QZ	117	74,15 €	DW341K-QS	51	160,00 €	DWP849X-QS	47	247,00 €
DT9518-QZ	86	20,08 €	DT9609-QZ	87	26,90 €	DT99551-QZ	117	54,89 €	DW621-QS	53	332,00 €	DWP-CPACK30	63	106,00 €
DT9519-QZ	86	3,79 €	DT9610-QZ	87	39,32 €	DT99552-QZ	117	37,59 €	DW625E-QS	53	354,00 €	DWP-CPACK5	63	16,00 €
DT9520-QZ	86	4,46 €	DT9611-QZ	87	29,35 €	DT99553-QZ	117	29,14 €	DW680-QS	53	204,00 €	DWS5021-XJ	49	53,00 €
DT9521-QZ	86	5,69 €	DT9612-QZ	87	30,29 €	DT99554-QZ	117	24,00 €	DW682K-QS	53	232,00 €	DWS5022-XJ	49	70,00 €
DT9522-QZ	86	9,80 €	DT9613-QZ	87	42,38 €	DT99555-QZ	117	30,79 €	DW721KN-QS	59	2.580,00 €	DWS5023-XJ	49	139,00 €
DT9524-QZ	86	3,96 €	DT9614-QZ	87	152,09 €	DT99560-QZ	109	23,58 €	DW729KN-XS	59	3.909,00 €	DWS5025-XJ	49	38,00 €
DT9525-QZ	86	4,46 €	DT9615-QZ	87	33,69 €	DT99561-QZ	109	29,66 €	DW733-QS	60	752,00 €	DWS5026-XJ	49	70,00 €
DT9526-QZ	86	6,13 €	DT9616-QZ	87	46,78 €	DT99562-QZ	109	24,30 €	DW738-QS	60	806,00 €	DWS5029-XJ	49	30,00 €
DT9527-QZ	86	8,58 €	DT9617-QZ	87	115,28 €	DT99563-QZ	109	30,89 €	DW743N-QS	58	967,00 €	DWS5031-XJ	54	48,00 €
DT9528-QZ	86	4,13 €	DT9618-QZ	87	48,01 €	DT99564-QZ	109	37,90 €	DW745-QS	59	698,00 €	DWS520KT-QS	49	430,00 €
DT9529-QZ	86	4,46 €	DT9619-QZ	87	53,63 €	DT99565-QZ	111	67,97 €	DW872-QS	47	537,00 €	DWS774-QS	55	354,00 €
DT9530-QZ	86	6,13 €	DT9625-QZ	86	8,80 €	DT99567-QZ	111	85,98 €	DW876-QS	60	1.021,00 €	DWS777-QS	55	537,00 €
DT9531-QZ	86	8,41 €	DT9630-QZ	85	2,14 €	DT99568-QZ	111	85,33 €	DWC410-QS	35	231,00 €	DWS778-QS	55	645,00 €
DT9532-QZ	86	9,53 €	DT9631-QZ	85	2,07 €	DT99570-QZ	111	115,11 €	DWD014S-QS	33	91,00 €	DWS780-QS	55	1.006,00 €
DT9533-QZ	86	15,65 €	DT9635-QZ	85	2,07 €	DT99571-QZ	111	93,97 €	DWD024KS-QS	34	94,00 €	DWST1-70702	77	83,00 €
DT9534-QZ	86	16,88 €	DT9639-QZ	85	2,23 €	DT99574-QZ	111	117,40 €	DWD024S-QS	34	89,00 €	DWST1-70703	76	39,00 €
DT9536-QZ	86	6,13 €	DT9641-QZ	85	2,23 €	DT99576-QZ	111	150,12 €	DWD112S-QS	33	124,00 €	DWST1-70704	76	64,00 €
DT9537-QZ	86	6,58 €	DT9642-QZ	85	3,07 €	DT99580-QZ	128	7,80 €	DWD221-QS	33	235,00 €	DWST1-70705	76	51,00 €
DT9539-QZ	86	4,29 €	DT9644-QZ	85	2,50 €	DT99581-QZ	128	7,30 €	DWD522KS-QS	34	188,00 €	DWST1-70706	76	58,00 €
DT9540-QZ	86	5,02 €	DT9645-QZ	85	3,29 €	DT99582-QZ	128	3,40 €	DWD524KS-QS	34	203,00 €	DWST1-71194	76	36,00 €
DT9541-QZ	86	6,58 €	DT9647-QZ	85	3,15 €	DT99583-QZ	125	5,60 €	DWD530KS-QS	34	268,00 €	DWST1-71195	77	51,00 €
DT9542-QZ	86	8,41 €	DT9648-QZ	85	3,68 €	DT99584-QZ	125	5,60 €	DWE1622K-QS	33	1.118,00 €	DWST1-71196	77	141,00 €
DT9543-QZ	86	9,63 €	DT9650-QZ	85	4,32 €	DT99585-QZ	125	5,60 €	DWE305PK-QS	50	160,00 €	DWST1-71228	77	28,00 €
DT9544-QZ	86	11,81 €	DT9651-QZ	85	4,52 €	DT99591-QZ	118	108,13 €	DWE315KT-QS	48	204,00 €	DWST1-71229	77	58,00 €
DT9545-QZ	86	14,98 €	DT9653-QZ	85	5,52 €	DT99593-QZ	118	48,30 €	DWE315-QS	48	139,00 €	DWST1-72339	79	146,00 €
DT9546-QZ	86	24,33 €	DT9654-QZ	85	7,79 €	DTM3022-QZ	122	6,15 €	DWE398-QS	50	468,00 €	DWST1-72364	77	26,00 €
DT9547-QZ	86	65,49 €	DT9655-QZ	85	6,91 €	DTM3023-QZ	122	6,15 €	DWE4016-QS	44	63,00 €	DWST1-73598	79	58,00 €
DT9548-QZ	86	5,57 €	DT9656-QZ	85	11,87 €	DTM3025-QZ	122	6,15 €	DWE4056-QS	44	75,00 €	DWST1-75522	78	47,00 €
DT9549-QZ	86	7,24 €	DT9657-QZ	85	8,14 €	DTM3092-QZ	122	6,15 €	DWE4057-QS	44	80,00 €	DWST1-75551	79	28,10 €
DT9552-QZ	86	6,29 €	DT9658-QZ	85	14,34 €	DTM3093-QZ	122	6,15 €	DWE4156KD-QS	44	103,00 €	DWST1-75552	79	58,50 €
DT9553-QZ	86	7,35 €	DT9659-QZ	85	16,84 €	DTM3095-QZ	122	6,15 €	DWE4156-QS	44	80,00 €	DWST1-75650	79	26,90 €
DT9554-QZ	86	9,53 €	DT9660-QZ	85	19,67 €	DTM3103-QZ	122	7,38 €	DWE4157-QS	44	80,00 €	DWST1-75651	79	17,60 €
DT9555-QZ	86	10,30 €	DT9661-QZ	85	21,19 €	DTM3105-QZ	122	7,38 €	DWE4203-QS	44	107,00 €	DWST1-75652	79	29,25 €
DT9556-QZ	86	11,08 €	DT9662-QZ	85	1,76 €	DTM3107-QZ	122	7,38 €	DWE4206-QS	44	107,00 €	DWST1-75653	79	11,70 €
DT9557-QZ	86	15,65 €	DT9663-QZ	85	1,76 €	DTM3123-QZ	122	9,85 €	DWE4207-QS	44	113,00 €	DWST1-75654	77	47,00 €
DT9558-QZ	86	26,23 €	DT9664-QZ	85	2,07 €	DTM3125-QZ	122	9,85 €	DWE4217-QS	44	135,00 €	DWST1-75661	79	17,60 €
DT9559-QZ	86	70,44 €	DT9680-QZ	88	37,65 €	DTM3127-QZ	122	9,85 €	DWE4227-QS	45	150,00 €	DWST1-75662	79	5,85 €
DT9560-QZ	86	7,80 €	DT9681-QZ	88	47,22 €	DTM8551-QZ	122	18,47 €	DWE4233-QS	45	139,00 €	DWST1-75668	78	99,00 €
DT9561-QZ	86	8,19 €	DT9682-QZ	88	40,71 €	DTM8552-QZ	122	18,47 €	DWE4237-QS	45	145,00 €	DWST1-75694	78	104,00 €
DT9566-QZ	86	8,63 €	DT9683-QZ	88	44,33 €	DTM8556-QZ	122	9,85 €	DWE4238-QS	45	150,00 €	DWST1-75774	77	45,00 €
DT9567-QZ	86	9,03 €	DT9684-QZ	88	47,22 €	DTM8558-QZ	122	9,85 €	DWE4246-QS	44	150,00 €	DWST1-75799	77	80,00 €
DT9568-QZ	86	11,25 €	DT9685-QZ	88	53,02 €	DTM8560-QZ	122	7,38 €	DWE4257-QS	45	193,00 €	DWST1-79210	76	69,00 €
DT9569-QZ	86	11,36 €	DT9686-QZ	88	44,33 €	DTM8562-QZ	122	7,38 €	DWE4277-QS	45	182,00 €	DWST1-80123	78	117,00 €
DT9570-QZ	86	18,16 €	DT9687-QZ	88	51,80 €	DTM8621-QZ	122	9,85 €	DWE4357-QS	45	214,00 €	DWST1-81042	78	223,00 €
DT9571-QZ	86	28,07 €	DT9688-QZ	88	49,28 €	DTM8622-QZ	122	9,85 €	DWE4369-QS	45	232,00 €	DWST1-81045	79	258,00 €
DT9572-QZ	86	76,08 €	DT9689-QZ	88	72,34 €	DTM8624-QZ	122	9,85 €	DWE4557-QS	45	188,00 €	DWST1-81333	78	129,00 €
DT9573-QZ	86	9,80 €	DT9690-QZ	88	53,02 €	DTM8655-QZ	122	9,85 €	DWE4579-QS	46	221,00 €	DWST81690-1	76	74,00 €
DT9574-QZ	86	9,92 €	DT9691-QZ	88	77,35 €	DTM8656-QZ	122	9,85 €	DWE4599-QS	46	247,00 €	DWV9000-XJ	61	15,00 €



GAMA XR 18V

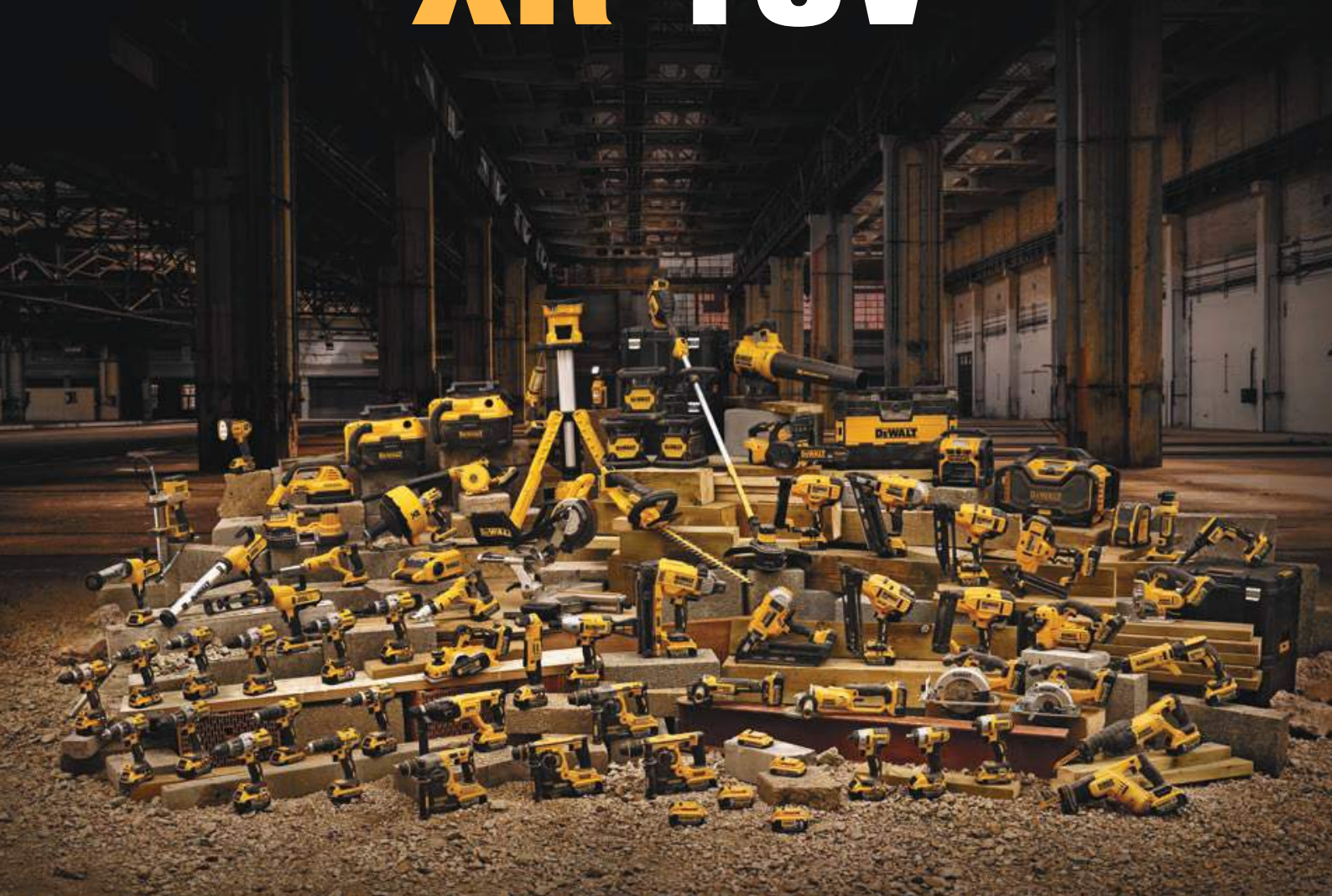

Quinta da Fonte
Edifício Q55 D.Diniz
Rua dos Malhões, 2 e 2A – Piso 2 Esq
2770-071 Paço de Arcos - PORTUGAL
Tel: 214.667.500 Fax: 214.667.580



GOSTO DeWALT

Descubra as nossas
últimas novidades,
promoções e muito
mais em:



www.DeWALT.com

O esquema de cores amarelo e preto é utilizado pela DeWALT Power Tools and Accessories como marca registada. A DeWALT reserva-se o direito de alterar toda e qualquer promoção em qualquer altura sem aviso prévio. As promoções estão disponíveis enquanto houver stocks. Vigência a partir de 4 de Fevereiro de 2019. Preços recomendados sem IVA.

Seja o primeiro a ver as Novidades e Promoções da DeWALT. Faça o registo em MyDeWALT e passe a receber o ONSITE por e-mail. Vá simplesmente a www.DeWALT.pt/MyDeWALT

O seu Revendedor DeWALT:

REGISTE-SE



MP97600-PT